

1 保育所

(1) 保育所全体の概要

ア 経営主体

問 経営主体として該当するものを、1～9から選んで、□に番号を記入してください。

社会福祉法人は192施設（63.4%）で、株式会社は57施設（18.8%）となっている。

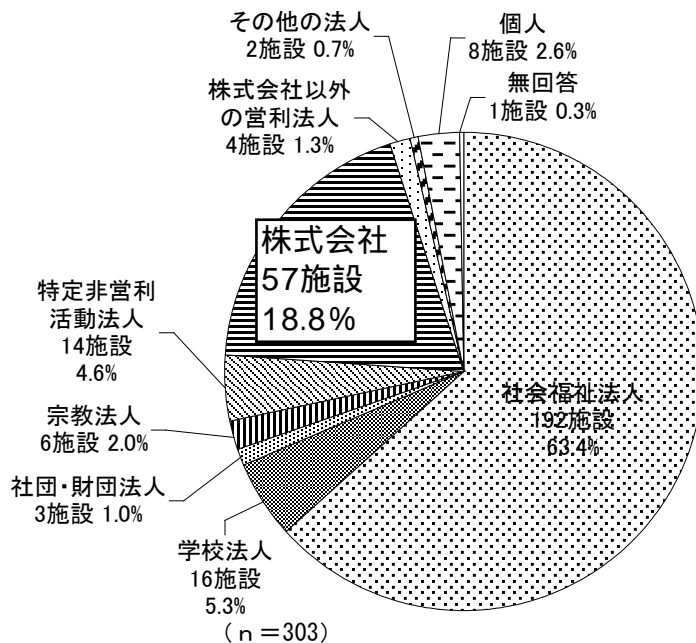

イ 定員数

問 平成24年4月1日現在の、保育所の定員数を記入して下さい。

平成24年4月1日現在の定員数は、31～60人が116施設(38.3%)、61～90人が89施設(29.4%)、91～120人が52施設(17.2%)となっている。平均は86.41人となっている。

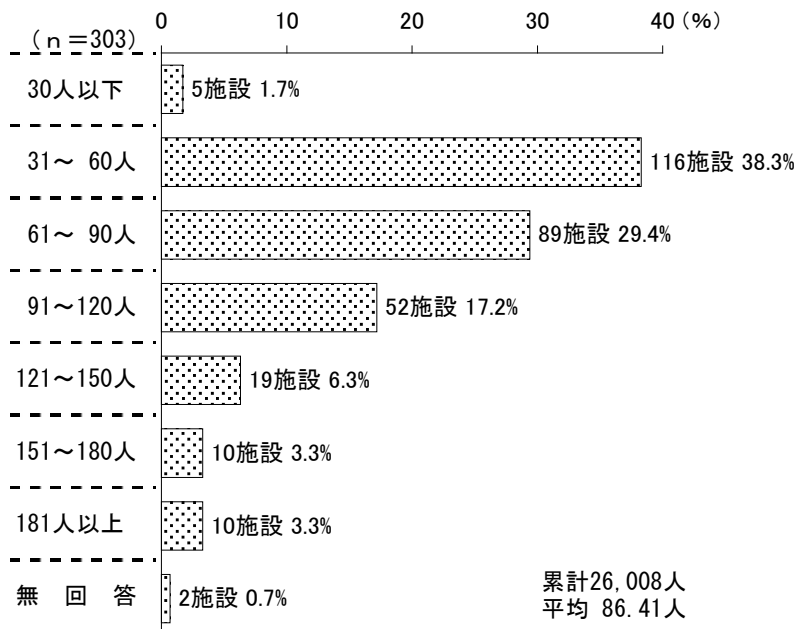

年齢別の定員数は、0歳児が平均9.06人、1歳児が平均13.02人、2歳児が平均14.59人で、3歳児・4歳児・5歳児はそれぞれ平均16人程度となっている。また、0歳児と1歳児の区別なく定員を定めている保育所が22施設、2歳児から5歳児までの区別なく定員を定めている保育所が27施設ある。

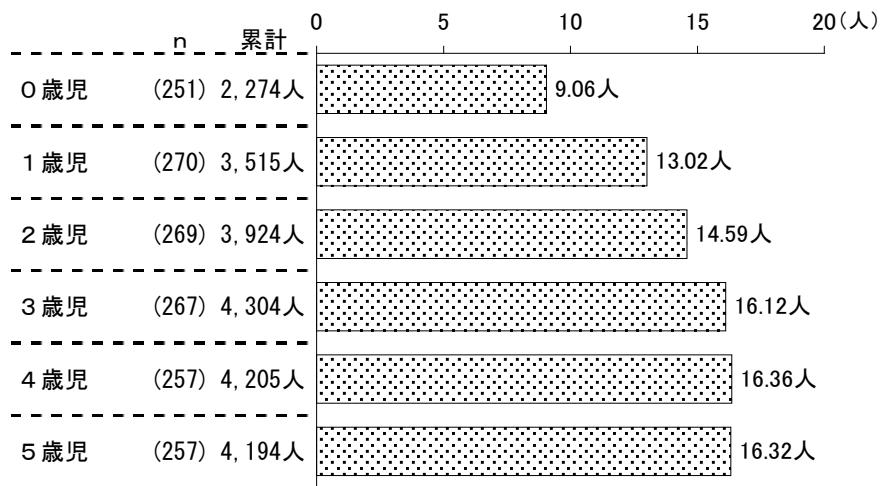

年齢の区別なく定員を定めている施設の定員数

	0～1歳児	0～2歳児	2～3歳児	2～5歳児	3～5歳児	4～5歳児
n	22	2	1	27	3	11
累計(人)	493	101	22	2,242	257	477
平均(人)	22.41	50.50	22.00	83.04	85.67	43.36

ウ 入所児童数

問 平成24年4月、10月、及び平成25年3月の各月初日の入所児童数を記入して下さい。

各月初日の入所児童数は、平成24年4月が累計25,833人（平均86.69人）、平成24年10月が累計26,672人（平均88.61人）、平成25年3月が累計26,726人（平均88.79人）となっており、定員数との対比では、4月の時点で入所率（入所児童数÷定員数）の平均はほぼ100%となっている。

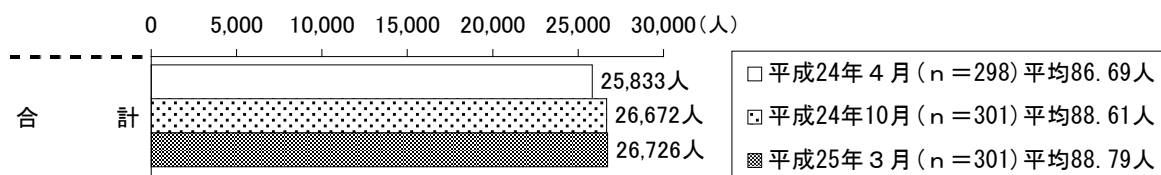

年齢別の入所児童数をみると、4月・10月・3月の入所児童数の平均は、0歳児では増加しているが、1歳児～5歳児ではほぼ横ばいで推移している。

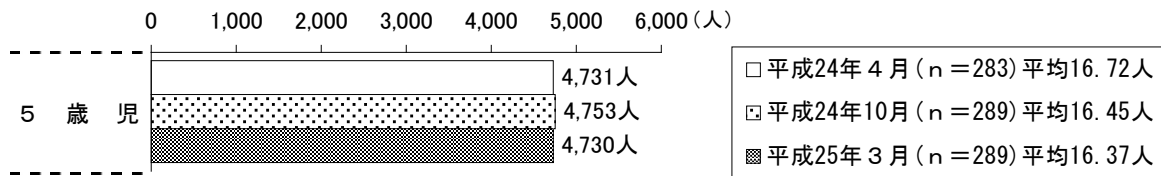
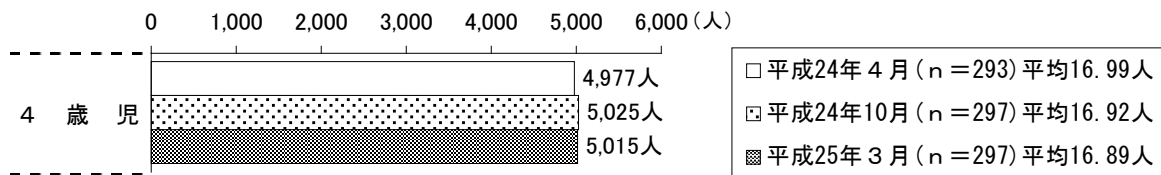
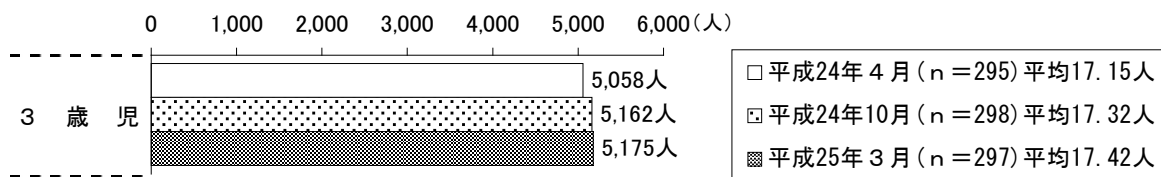
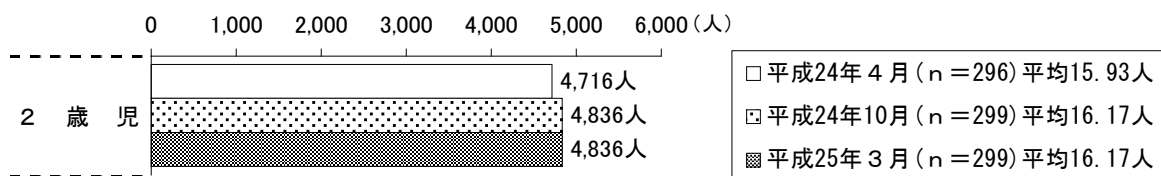
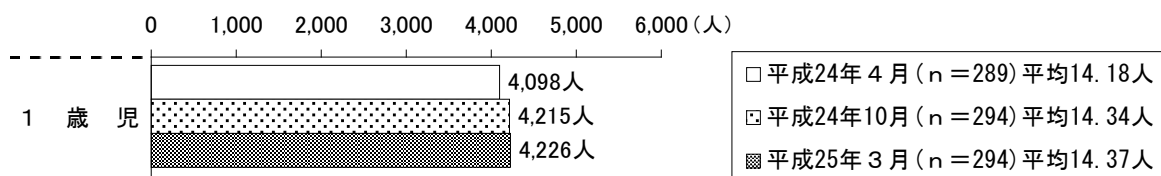
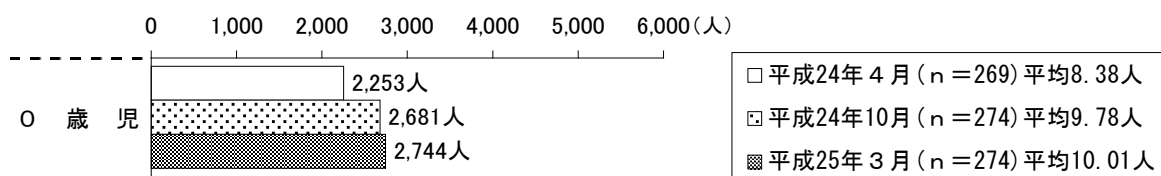

エ 開所時間

問 平成24年4月1日現在の、保育所の開所時間(延長保育を含む。)を記入して下さい。

平成24年4月1日現在の開所時間については、6時45分～7時開始が平日229施設(75.6%)・土曜207施設(68.3%)となっている。

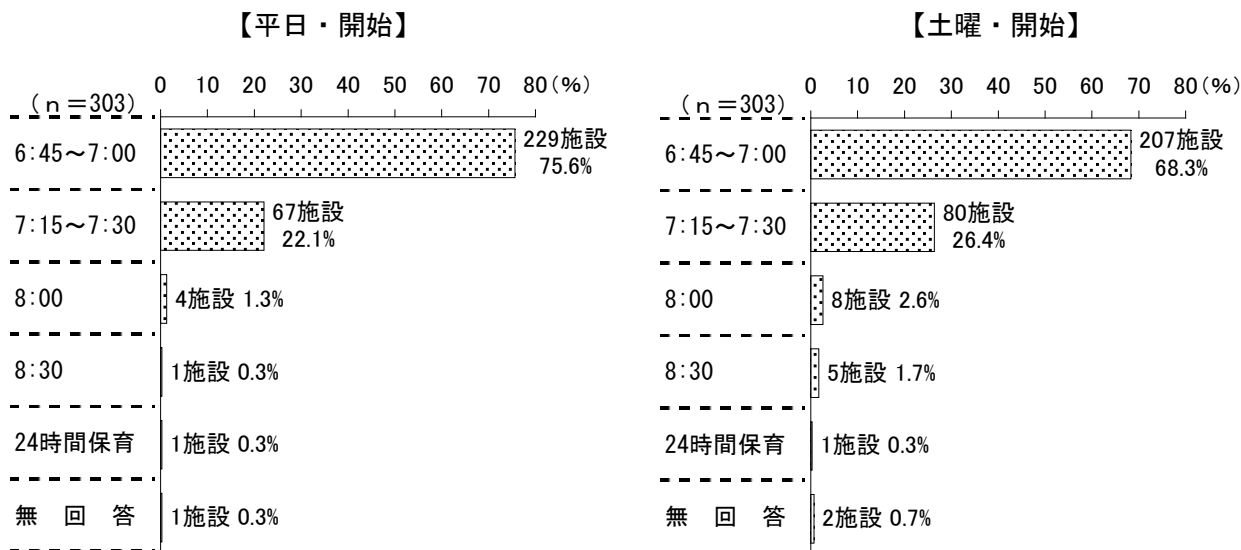

平日では20時台終了が180施設(59.4%)で最も多くなっている。土曜では18時台終了が108施設(35.6%)、15時台終了と16時台終了がそれぞれ48施設(15.8%)となっている。

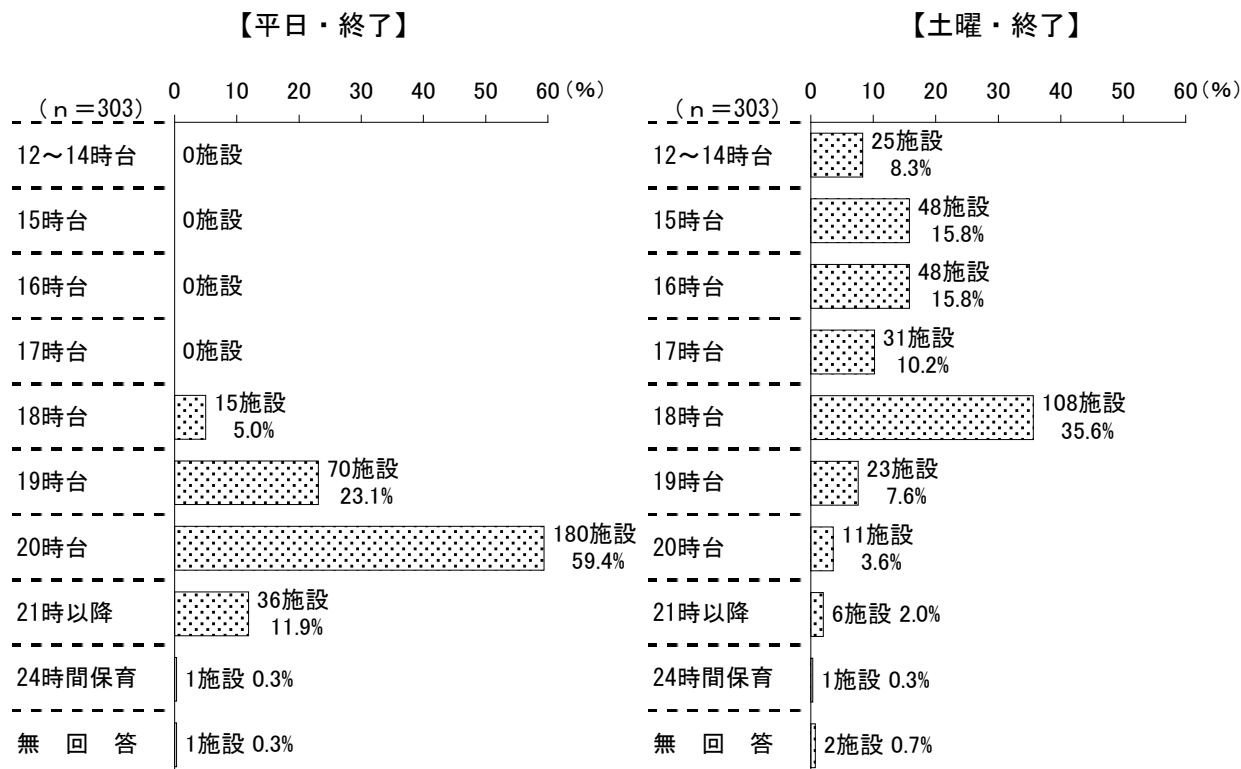

開所時間をみると、平日では12時間31分～13時間が162施設(53.5%)で最も多くなっている。

(保育所)

土曜では10時間31分～11時間が77施設 (25.4%)、8時間以下が69施設 (22.8%) となっている。

【平日・開所時間】

【土曜・開所時間】

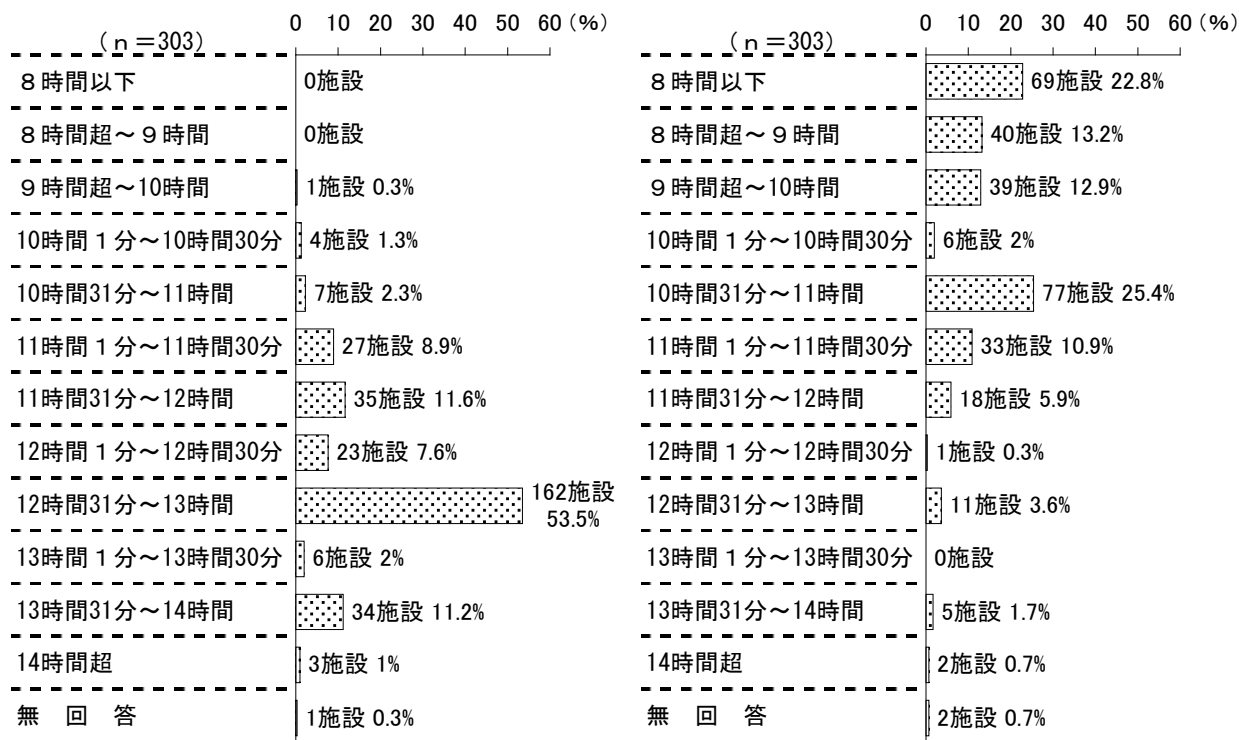

オ 受入年齢

問 平成24年4月1日現在の、保育所の受入開始年齢を記入して下さい。

平成24年4月1日現在の保育所の受入開始年齢は、産休明けが214施設 (70.6%)、6か月が46施設 (15.2%) となっている。

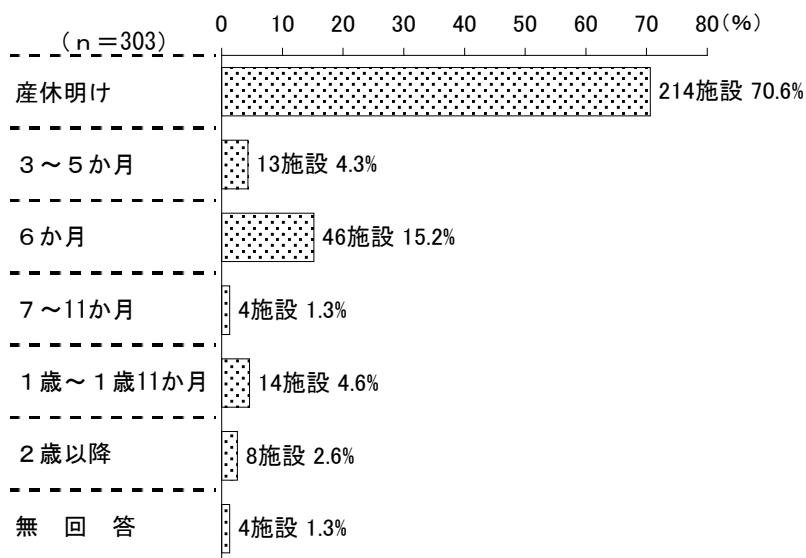

(2) 実費徴収の状況

問 貴施設において、保育所運営費でまかなえないもので、実費徴収を行っている場合、下表の費目別に平成24年度の一人当たりの実費徴収額の年間総金額を記入してください。

実費徴収を行っている場合の、平成24年度の児童1人あたりの徴収額の年間総金額は、3歳以上児主食提供費が平均44,041円、通園費（園バス代等）が31,280円、保護者会費が平均13,174円などとなっている。

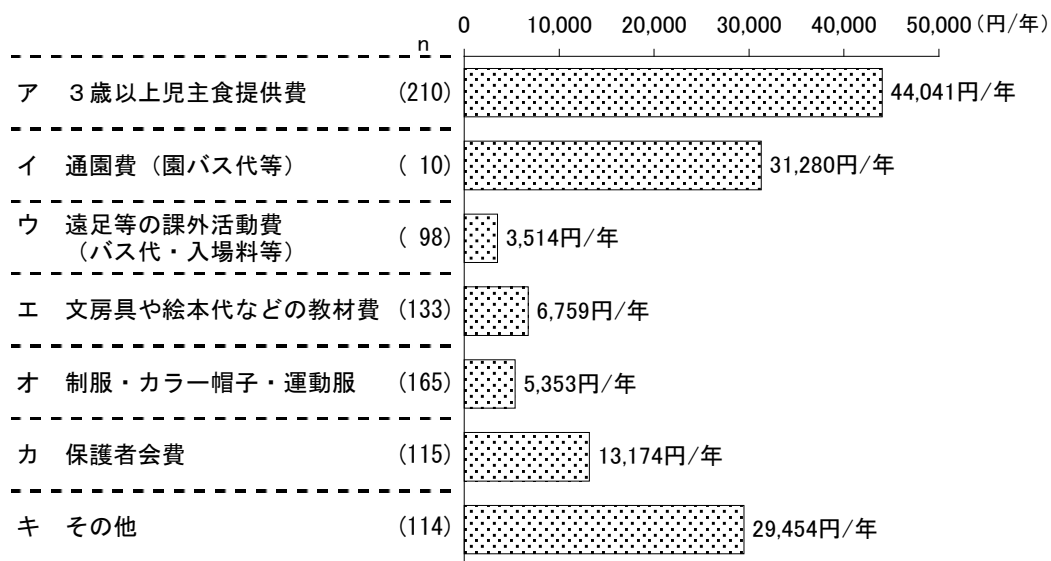

また、その他の費目の具体的記述について、代表的な記入は以下のとおりである。

- 連絡帳・出席帳などのノート代 28施設
- おむつ代 23施設
- 写真代 19施設
- スポーツ災害共済掛金 19施設
- 登園管理に用いるICカード代 18施設
- おむつ処理費 17施設
- 卒園アルバム、文集代 14施設

(3) 児童の状況

ア 長時間保育・延長保育の利用児童数

問 平成24年10月1日の長時間保育・延長保育の利用児童数を記載して下さい。
(雇用費等の第11号様式の2「利用児童数報告書」から転記して下さい。)

平成24年10月1日(月)の長時間保育・園長保育の利用児童数は、すべての年齢で夕中が最も多く、0歳児が平均5.61人、1歳児が平均9.10人、2歳児が平均9.88人、3歳児が平均10.52人、4歳以上児が平均18.81人となっている。

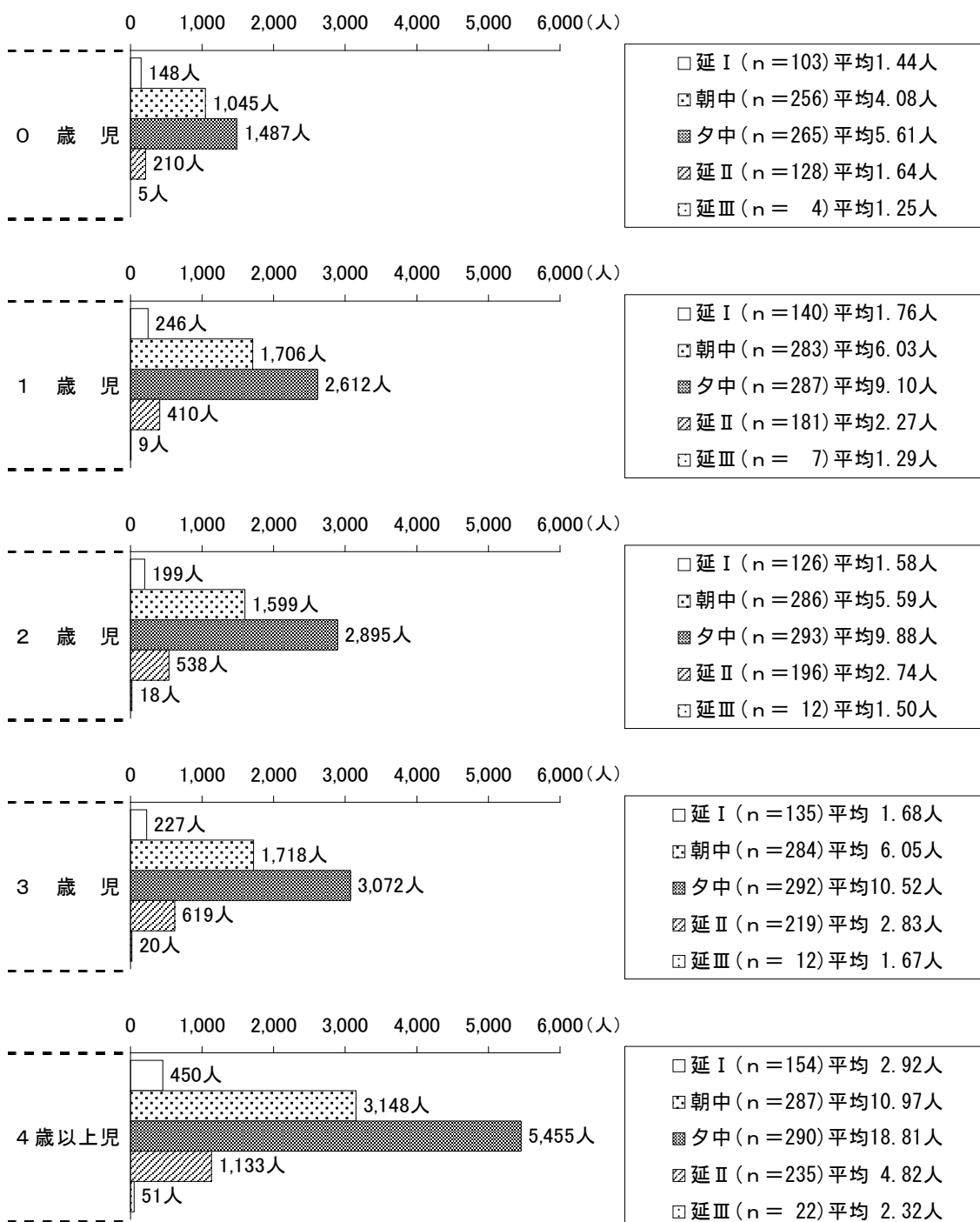

(4) 一時保育

ア 一時保育の実施状況

問 一時保育について（※実施している園のみ回答ください。）

平成24年度に一時保育を実施した保育所は187施設（61.7%）となっている。

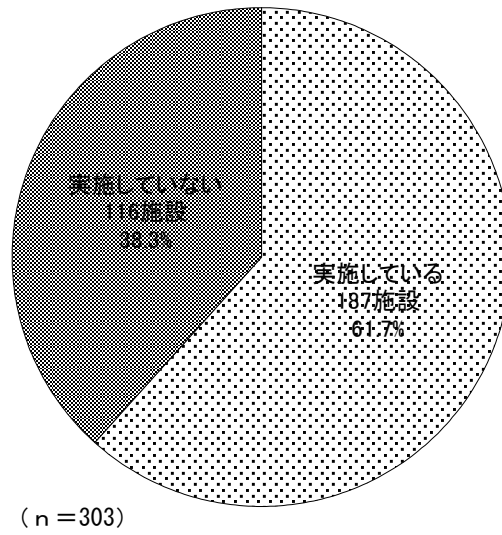

イ 一時保育の利用児童延べ人数

問 平成24年8月の1か月と平成25年1月の1か月の利用登録者数、利用児童数の延べ人数を、事業内容別、年齢別に記載してください。

平成24年8月の1か月間における一時保育の利用児童数の延べ人数は、非定型保育（4～8時間）が3,671人（平均28.68人）、非定型保育（8時間以上）が1,059人（平均22.53人）、リフレッシュ保育が1,903人（平均19.22人）となっている。

平成25年1月の1か月間における一時保育の利用児童数の延べ人数は、非定型保育（4～8時間）が3,792人（平均29.86人）、非定型保育（8時間以上）が1,031人（平均22.41人）、リフレッシュ保育が1,748人（平均16.04人）となっている。

平成24年8月と平成25年1月との対比では、非定型保育（4～8時間）の延べ人数は121人増加している一方、緊急保育の延べ人数は260人、リフレッシュ保育の延べ人数は155人減少している。

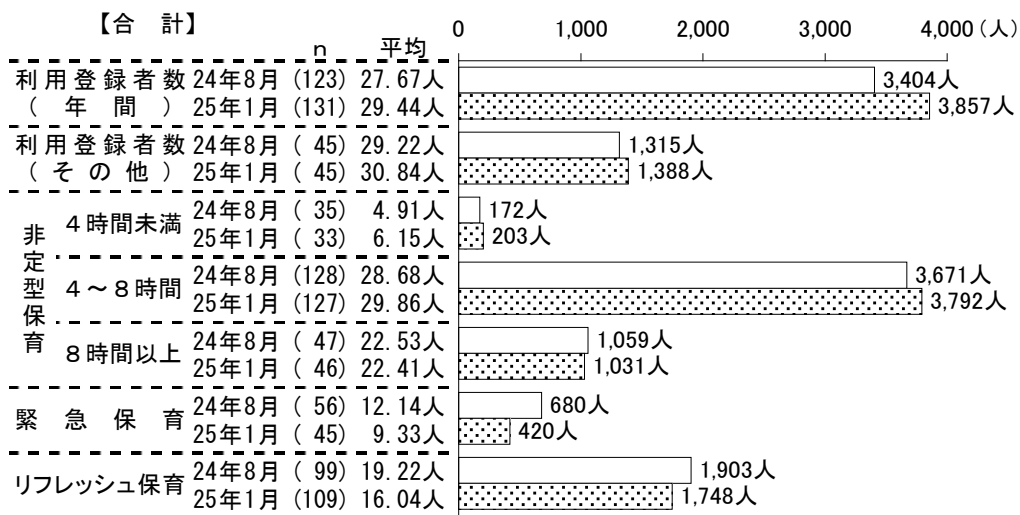

年齢別にみると、2歳児の利用児童数が最も多く、次いで1歳児が多くなっている。

平成24年8月と平成25年1月との対比では、0歳児と1歳児では、平成24年8月に比べて、平成25年1月の利用者数が増加傾向にあるが、4歳児と5歳児では、平成24年8月に比べて、平成25年1月の利用者数が減少傾向にある。

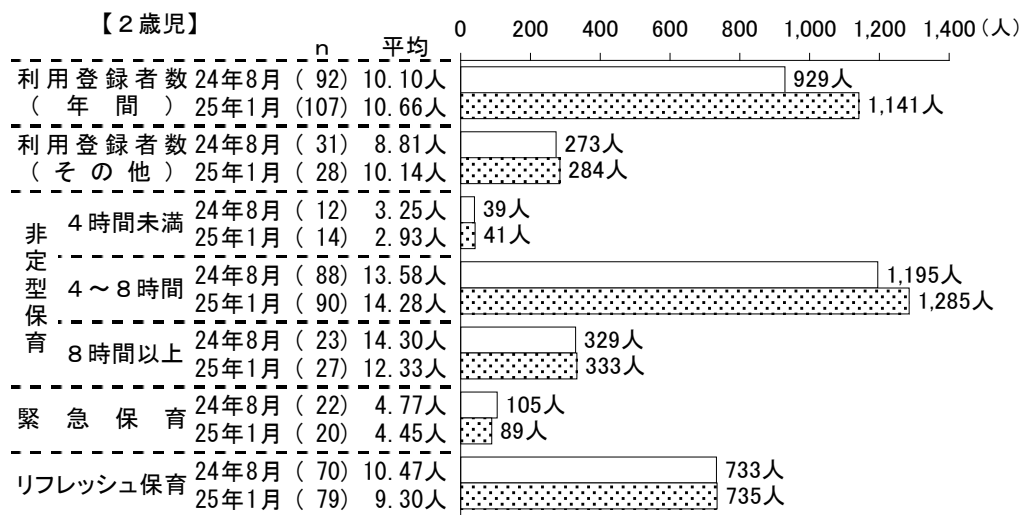
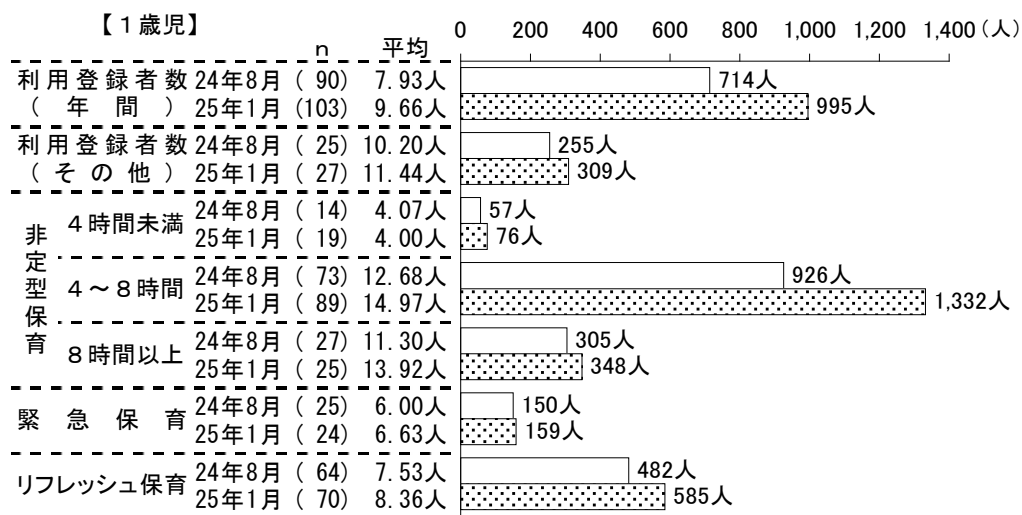
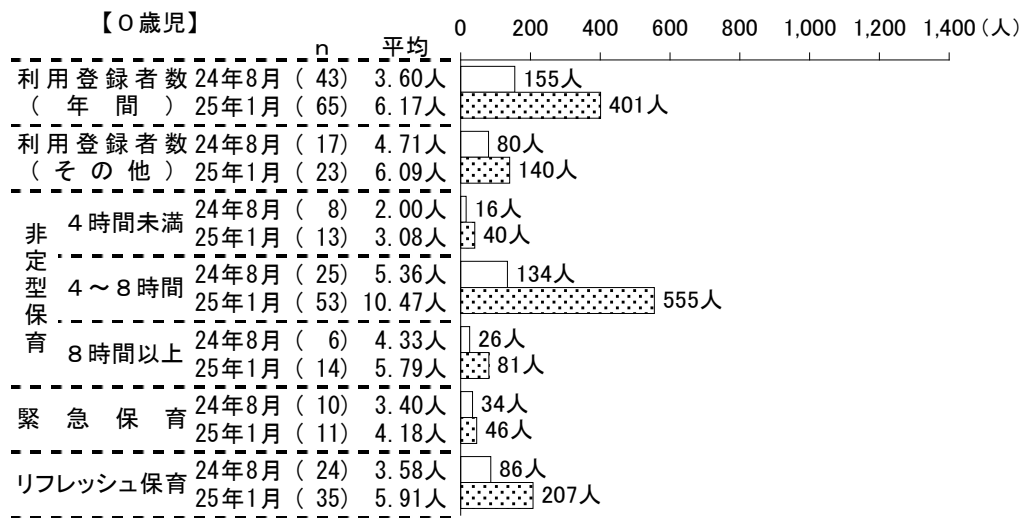

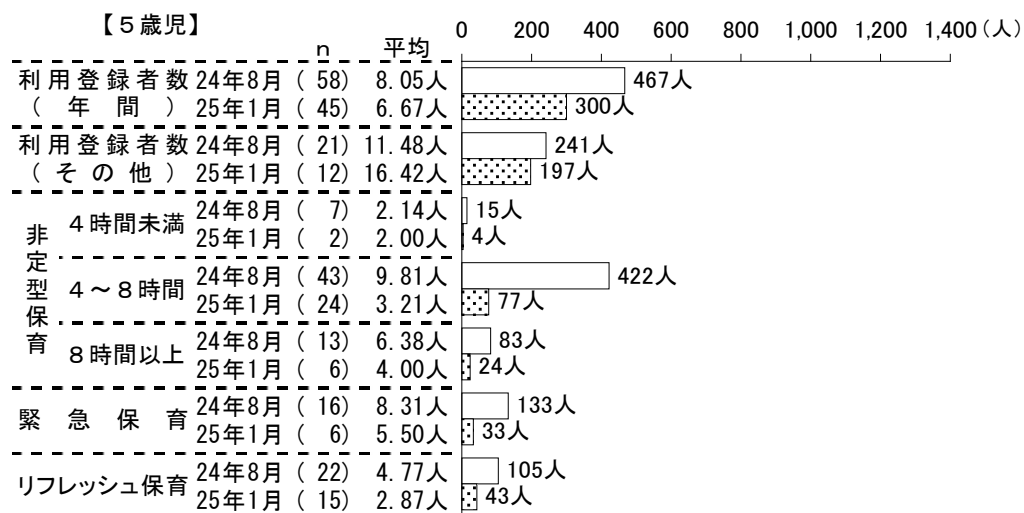
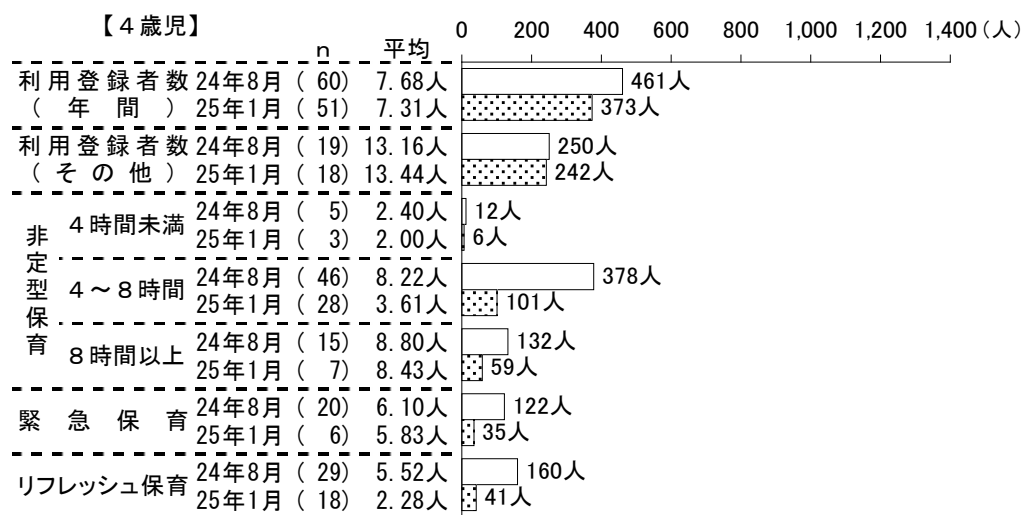
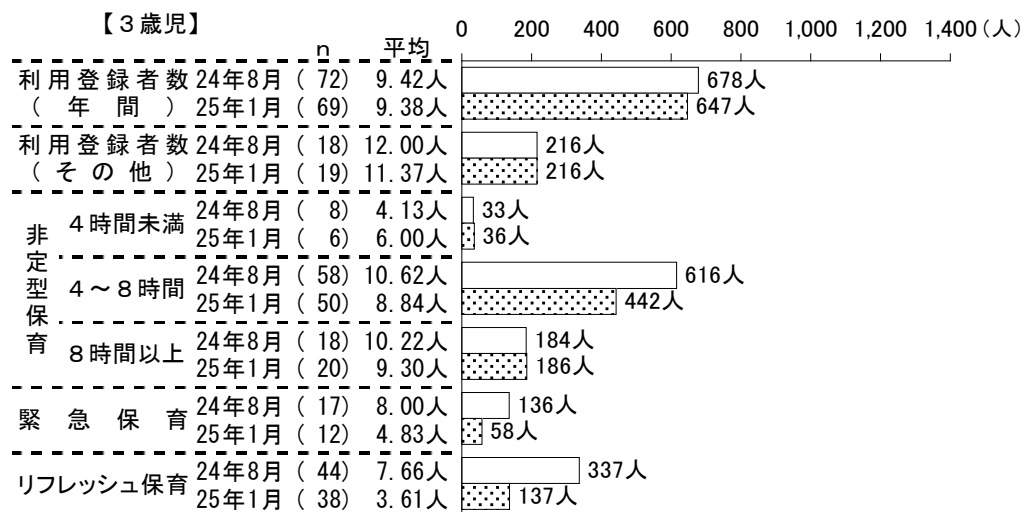

ウ 一時保育の利用児童実人数

問 平成24年8月の1か月と平成25年1月の1か月の利用児童数の実人数を、事業内容別、年齢別に記載してください。

平成24年8月の1か月間における一時保育の利用児童数の実人数は、非定型保育（4～8時間）が1,091人（平均8.73人）、非定型保育（8時間以上）が319人（平均6.79人）、リフレッシュ保育が891人（平均8.91人）となっている。

平成25年1月の1か月間における一時保育の利用児童数の実人数は、非定型保育（4～8時間）が1,142人（平均8.92人）、非定型保育（8時間以上）が292人（平均6.21人）、リフレッシュ保育が927人（平均8.35人）となっている。

平成24年8月と平成25年1月との対比では、緊急保育の利用児童実人数がほぼ半減している。

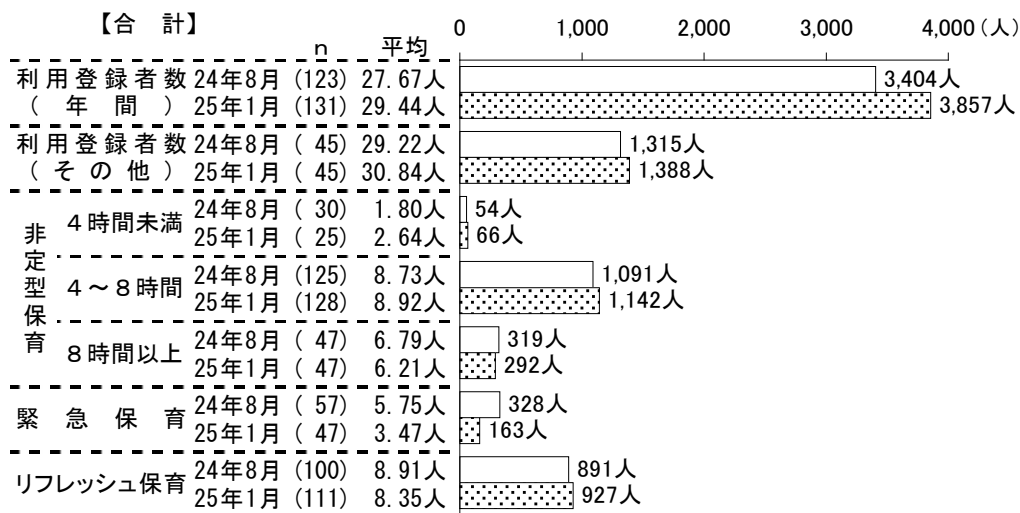

年齢別にみると、2歳児の利用児童数が最も多く、次いで1歳児が多くなっている。

平成24年8月と平成25年1月との対比では、3歳児から5歳児での非定型保育（4～8時間）、緊急保育、リフレッシュ保育の利用児童の実人数の減少が顕著である。

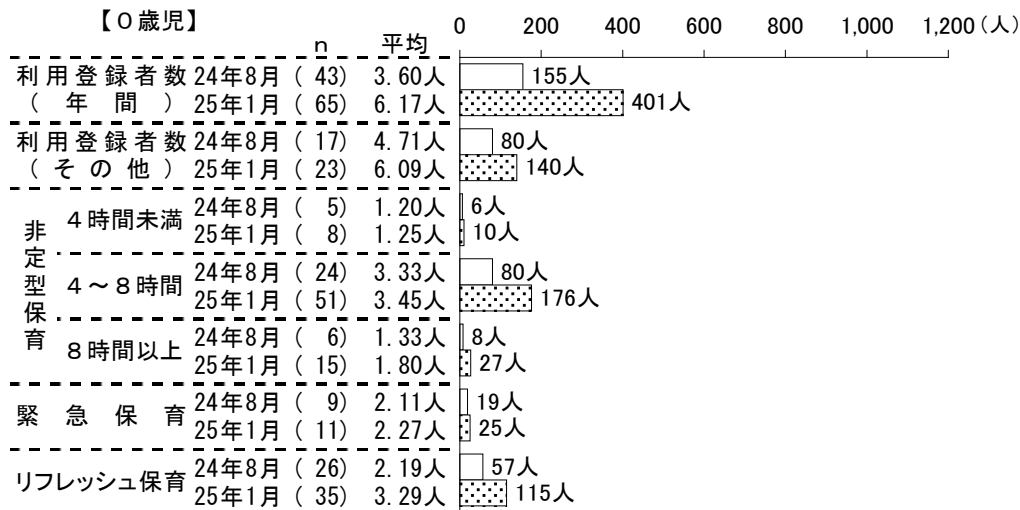

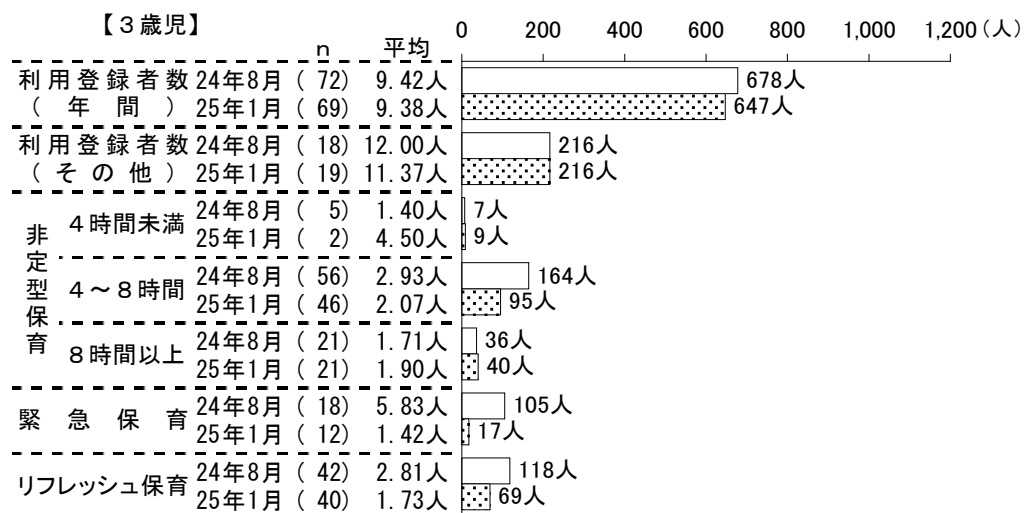
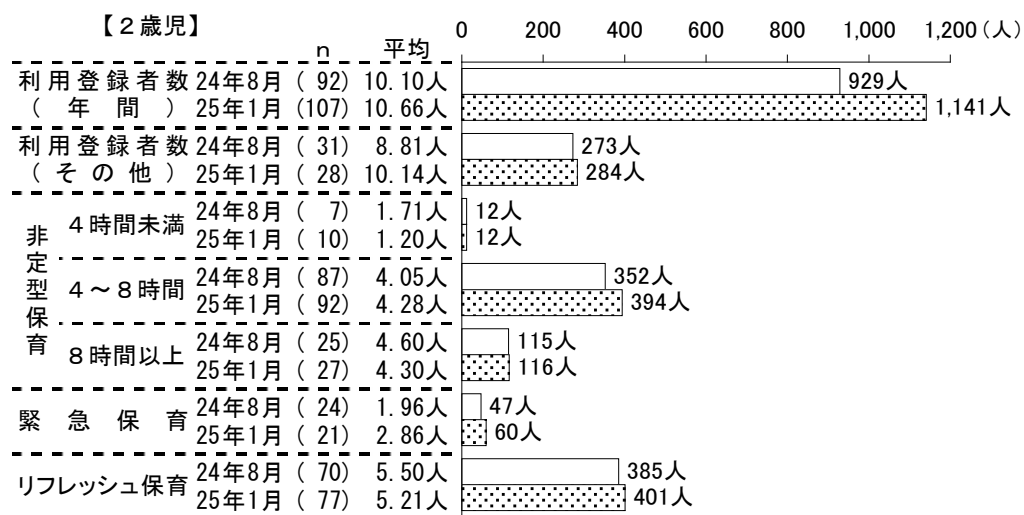
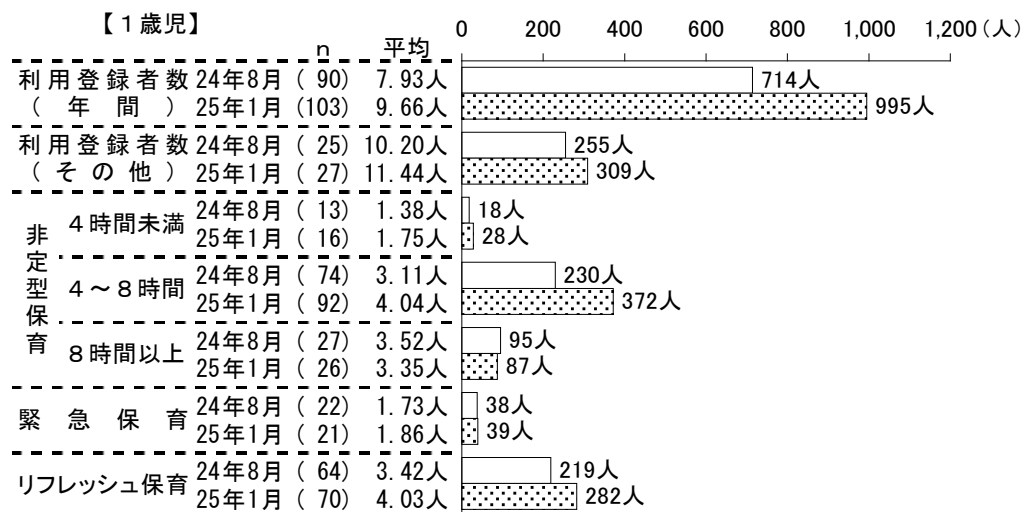

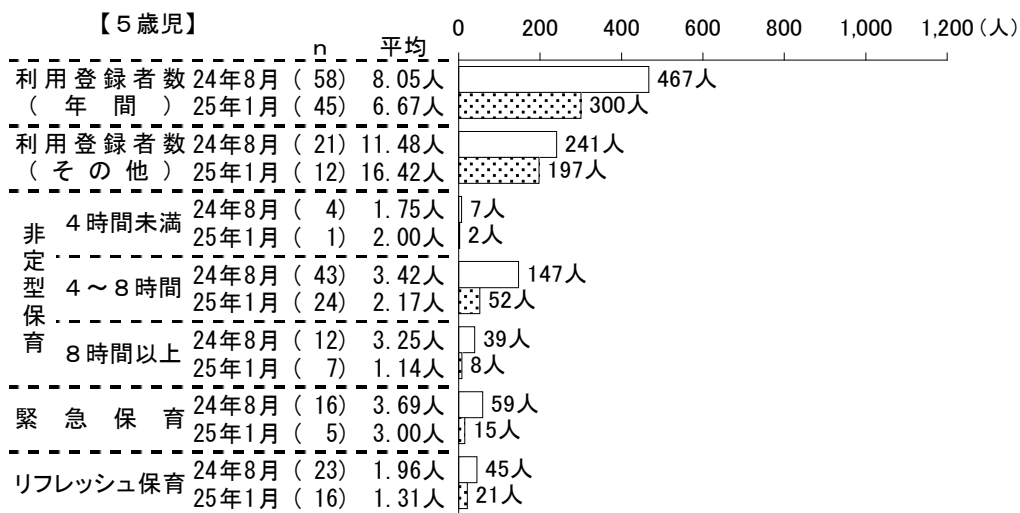
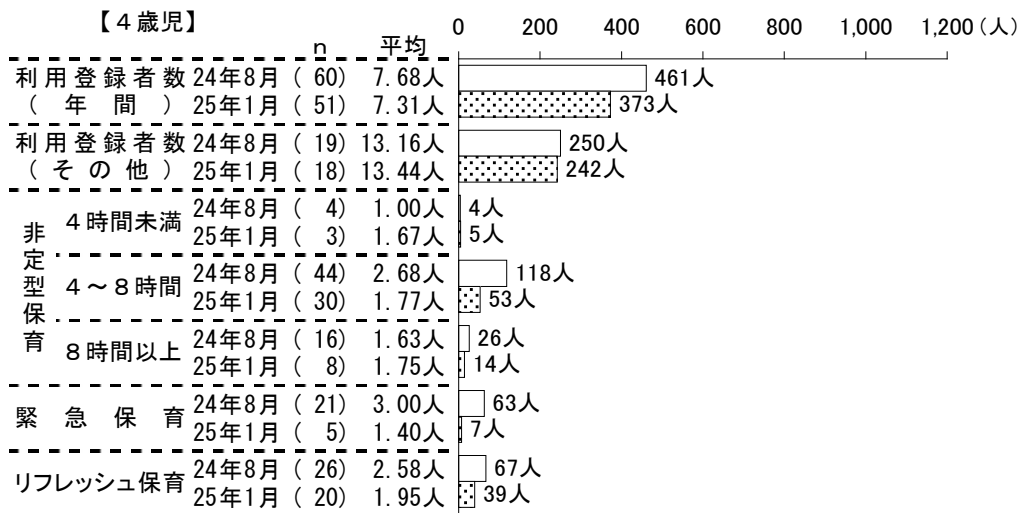

エ 一時保育の利用料金

問 一時保育の利用料金、おやつ代について、記載してください。

一時保育の利用料日額は、3歳未満児ではA B階層が平均1,280円、C D階層が平均2,354円となっている。3歳以上児ではA B階層が平均707円、C D階層が平均1,293円である。

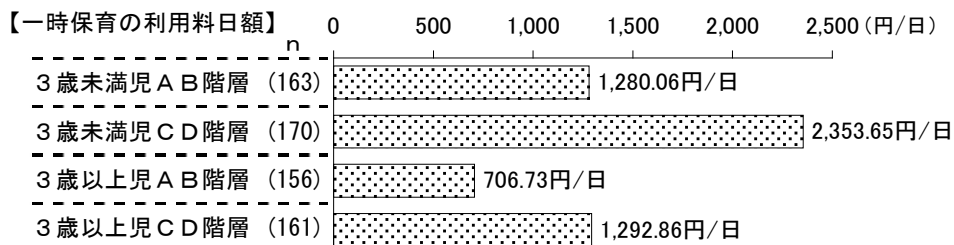

※A～Dは、保育所保育料の階層区分。

給食・おやつ代は、3歳未満児ではA B階層が平均426円、C D階層が平均442円である。3歳以上児ではA B階層が平均425円、C D階層が平均440円で、年齢や階層による大きな差はみられない。

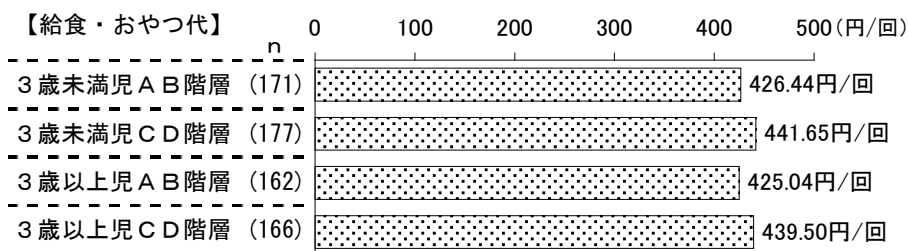

※A～Dは、保育所保育料の階層区分。

1時間あたりの延長利用料は、3歳未満児ではA B階層が平均176円、C D階層が平均309円となっている。3歳以上児ではA B階層が平均108円、C D階層が平均187円となっている。

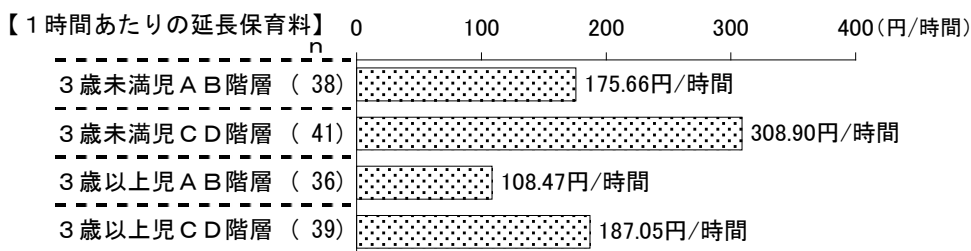

※A～Dは、保育所保育料の階層区分。

時間単位利用料は、3歳未満児ではA B階層が平均204円、C D階層が平均345円となっている。3歳以上児ではA B階層が平均117円、C D階層が平均191円となっている。

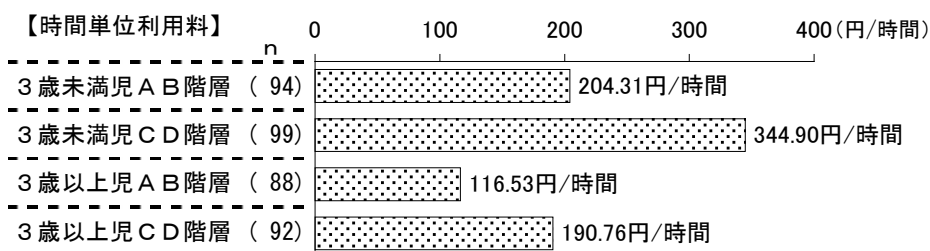

※A～Dは、保育所保育料の階層区分。

(5) 職員配置

ア 職員の実人員

問 平成24年10月末日時点の職員の実人員を、「常勤」、「非常勤」、「人材派遣」の別で記入してください。なお、無給の休職者（育児休業・介護休業など）は除きます。

平成24年10月末日時点の職員の実人員は、常勤の保育士が3,740人（平均13.03人）、非常勤の保育士が1,146人（平均5.09人）、非常勤の保育補助者が790人（平均3.97人）となっている。

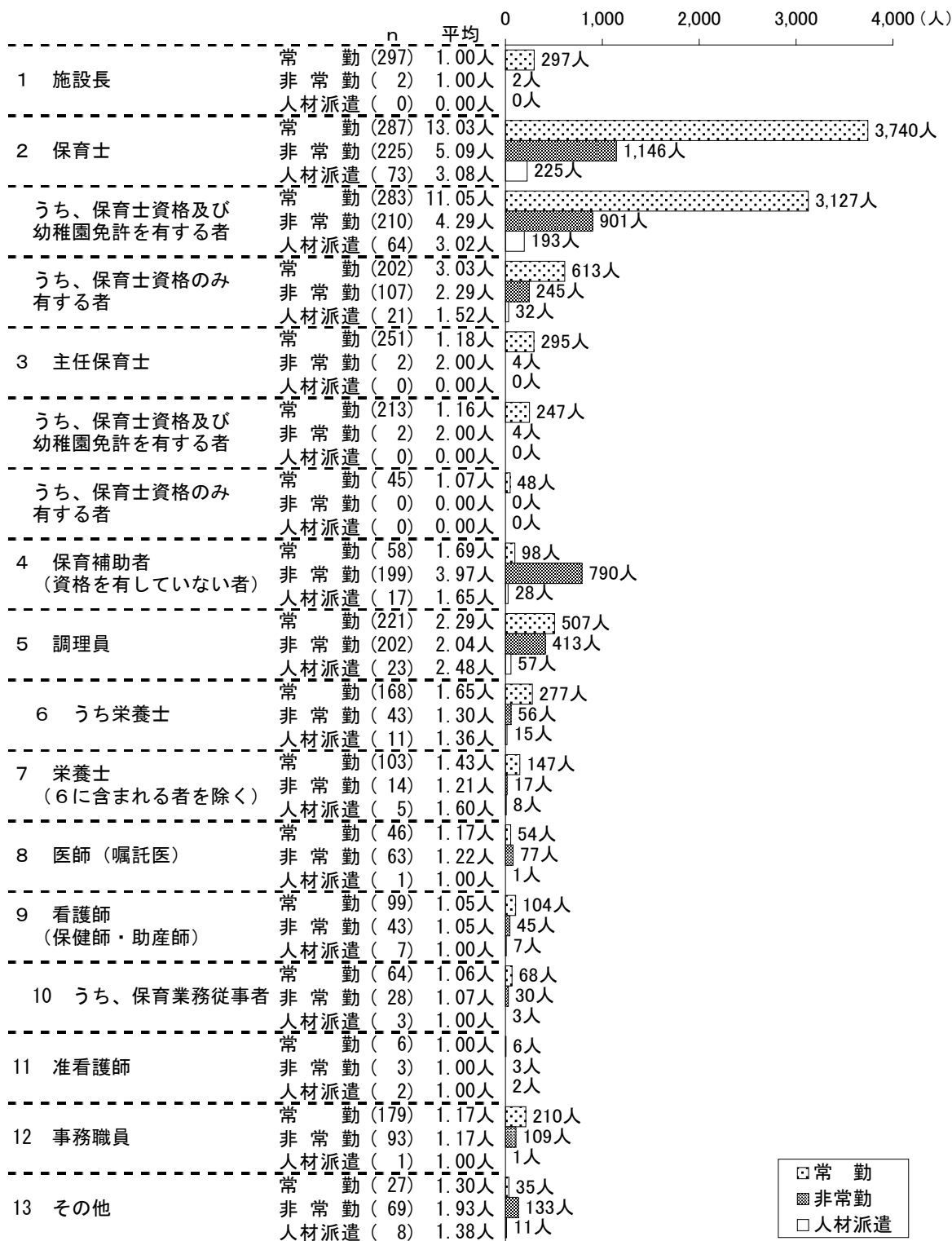

(6) 職員給与

ア 給与総額

問 平成24年10月末現在、直接雇用している職員（常勤及び非常勤職員）の、平成24年10月の勤務実績に対する1か月分の給料（手当含む）の職種別の総額を、それぞれ記入してください。

平成24年10月の勤務実績に対する職員1人あたりの給与は、常勤の保育士が227,814円、常勤の主任保育士が309,415円、非常勤の保育士が100,060円などとなっている。

		回答があった施設数		累計(円)	回答があった施設の平均(円)	
			職員数			職員1人あたりの給与
常勤	1 施設長	289	289	141,203,840	488,595	488,595
	2 保育士	258	3,276	746,319,054	2,892,710	227,814
	うち、保育士資格及び幼稚園教諭免許を有する者	246	2,749	623,059,220	2,532,761	226,649
	うち、保育士資格のみを有する者	177	527	123,259,834	696,383	233,890
	3 主任保育士	221	258	79,829,155	361,218	309,415
	うち、保育士資格及び幼稚園教諭免許を有する者	184	217	66,887,123	363,517	308,236
	うち、保育士資格のみを有する者	38	41	12,942,032	340,580	315,659
	4 保育補助者（資格を有していない者）	44	65	13,003,695	295,539	200,057
	5 調理員	199	453	94,171,978	473,226	207,885
	6 うち、栄養士（主に調理業務に従事する者）	132	227	49,582,417	375,624	218,425
	7 栄養士（主に栄養の指導等に従事する者）	79	113	26,210,663	331,781	231,953
	8 看護師（保健師・助産師）	91	96	26,381,843	289,910	274,811
9 うち、保育業務従事者	37	41	11,345,406	306,633	276,717	
10 准看護師	5	5	1,141,137	228,227	228,227	
11 事務職員	168	197	57,064,149	339,668	289,666	
12 その他	24	31	8,822,642	367,610	284,601	
非常勤	1 施設長	0	0	0	0	0
	2 保育士	186	929	92,956,060	499,764	100,060
	うち、保育士資格及び幼稚園教諭免許を有する者	163	723	72,502,431	444,800	100,280
	うち、保育士資格のみを有する者	80	206	20,453,629	255,670	99,289
	3 主任保育士	0	0	0	0	0
	うち、保育士資格及び幼稚園教諭免許を有する者	0	0	0	0	0
	うち、保育士資格のみを有する者	0	0	0	0	0
	4 保育補助者（資格を有していない者）	171	706	50,406,409	294,774	71,397
	5 調理員	165	342	26,348,141	159,686	77,041
	6 うち、栄養士（主に調理業務に従事する者）	30	40	3,694,241	123,141	92,356
	7 栄養士（主に栄養の指導等に従事する者）	6	6	314,030	52,338	52,338
	8 看護師（保健師・助産師）	37	38	6,579,835	177,833	173,154
9 うち、保育業務従事者	18	19	3,181,215	176,734	167,432	
10 准看護師	※	※	※	※	※	
11 事務職員	76	91	10,065,817	132,445	110,613	
12 その他	58	103	9,200,279	158,626	89,323	

(注1) この数表は、各職種について、給与総額および職員の実人員<29ページ>の双方に回答がある場合のみ集計の対象とした。

29～30ページに示した職員の実人員は、給与総額の回答の有無に関わらず集計したため、29～30ページの職員の実人員の数値と、このページの職員数の数値は異なる。

(注2) 表中の※は、個人の特定につながる可能性があるため非公開とする。

(注3) 表中の金額は、いずれも賞与を含まない金額である。

(保育所)

また、31ページに示した職種別の職員給与の累計を、まったくの無回答であった8施設を除く295施設で割ることによって求めた、1施設あたりの職種別の職員給与は、常勤の保育士の平均が2,529,895円、非常勤の保育士の平均が315,105円などとなっている。

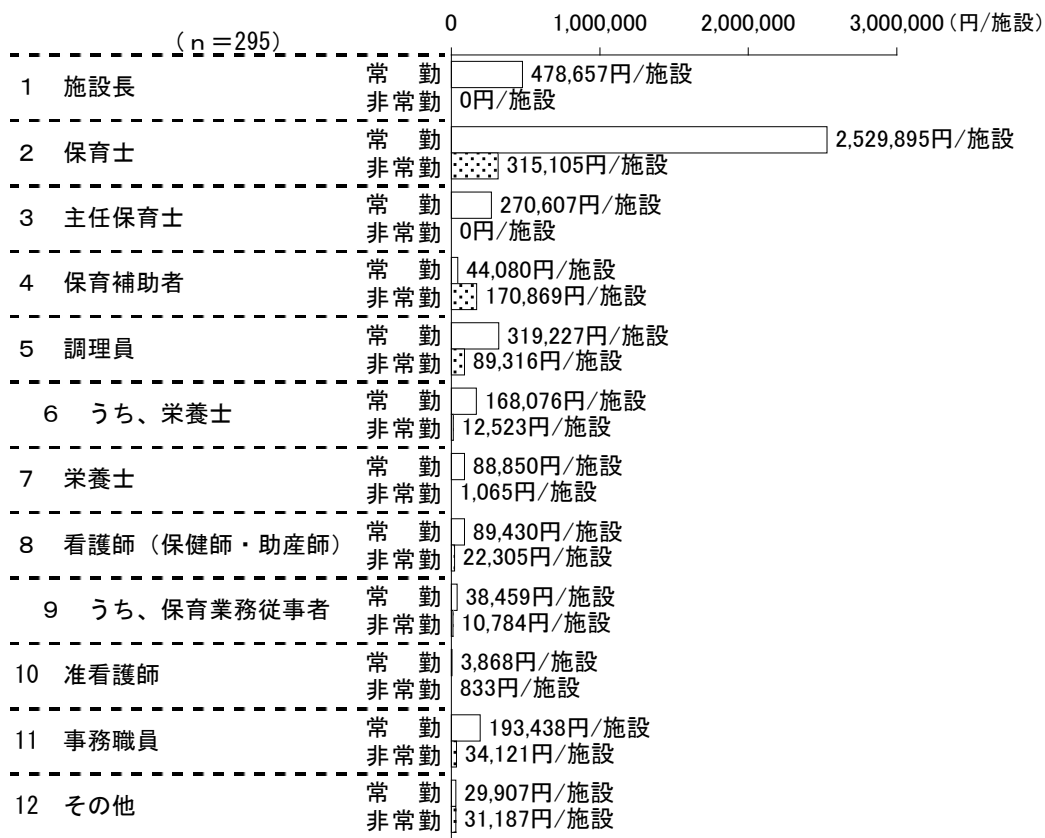

イ 平均勤続年数・平均年齢

問 併せて、平成24年4月1日現在の職種別の平均勤続年数及び平均年齢を記入してください。

平成24年10月末日時点の職員の勤続年数および年齢は、常勤の保育士が平均勤続5.95年・平均31.35歳、非常勤の保育士が平均勤続5.39年・平均43.41歳となっている。

	常 勤				非常勤			
	勤続年数		年齢		勤続年数		年齢	
	n	平均(年)	n	平均(歳)	n	平均(年)	n	平均(歳)
1 施設長	235	16.53	231	56.18	※	1.50	※	48.50
2 保育士	230	5.95	226	31.35	177	5.39	189	43.41
3 主任保育士	204	12.79	201	42.73	7	8.71	8	31.50
4 保育補助者（資格を有していない者）	41	4.01	45	37.06	134	5.17	153	45.26
5 調理員	166	6.33	169	35.99	139	4.37	150	47.81
7 栄養士（主に栄養の指導等に従事する者）	71	5.65	79	31.49	※	8.00	※	60.00
8 看護師（保健師・助産師）	72	8.03	72	40.84	27	6.95	32	43.72
9 うち、保育業務従事者	29	5.74	30	38.10	13	8.03	18	41.44
10 准看護師	※	20.33	※	59.00	※	6.00	※	60.00
11 事務職員	128	7.83	133	44.41	54	6.24	62	48.18
12 その他	25	12.14	28	51.46	52	7.70	56	60.44

(注) 表中の※は、個人の特定につながる可能性があるため非公開とする。

ウ 賞与・退職給与引当金・法定福利費・医師報酬の総額

まったくの無回答であった8施設を除く295施設の、対象人員1人あたりの賞与額は54,524円（平成24年度中の支給額の12分の1）となっている。

	回答があつた施設数	累計(円)	回答があつた施設の平均(円)	295施設の平均(円)	対象人員(人)	対象人員1人あたり金額(円)
13 賞与	291	461,738,880	1,586,732	1,565,217	8,468.5	54,524
14 (1) 社会福祉施設退職手当等職員共済等の共済制度に加入	229	42,502,100	185,599	144,075		
14 (2) 退職給与引当金繰入の実施	159	22,424,673	141,036	76,016		
14 (3) 退職金として支出	138	9,940,158	72,030	33,695		
15 法定福利費	250	245,572,516	982,290	832,449		
16 医師（嘱託医）	248	4,153,258	16,747	14,079		
16 医師（歯科医）	185	1,025,650	5,544	3,477		

(注) 金額(円)はそれぞれ平成24年度中の支給額の1/12の額

(7) 収支の状況

問 延長保育事業、一時保育事業等を含めた、施設会計全体の収入についての平成24年度の決算額（事業活動収支計算書）をご記入下さい。

問 支出についての、平成24年度の決算額（事業活動収支計算書）をご記入下さい。

なお、各支出費目において消費税等が別途計上されている場合でも、税込み方式（各支出費目に消費税額を算入した値）で記入して下さい。

ア 収入

有効回答199施設の平均は、「1 運営費収入」が8,776万円、「2 利用料収入・私的契約利用料収入計」が388万円、「3 経常経費補助金収入計」が4,394万円などとなっており、「収入計」の平均は1億5,499円となっている。

		199施設の平均 (円)
事業 活動 収入	1 運営費収入	87,755,467
	2 利用料収入・私的契約利用料収入計	3,884,463
	ア 保育料（認定こども園）	681,598
	イ 一時保育事業利用料収入	592,131
	ウ 休日保育事業利用料収入	24,391
	エ 病後児保育事業利用料収入	9,757
	オ 延長保育事業利用料収入	832,853
	カ 24時間緊急一時保育事業利用料収入	25,993
	キ 私的契約児に係る利用料収入	157,713
	ク 実費徴収による収入	733,491
	ケ その他の利用料収入	826,536
	I 3 経常経費補助金収入計	43,944,514
	ア うち、保育所地域子育て支援事業	643,056
	イ うち、一時保育事業	1,137,047
	ウ うち、休日保育事業	46,643
	エ うち、病後児保育事業	63,097
	オ うち、長時間保育事業（11時間開所）	8,423,776
	カ うち、延長保育事業（11時間超開所）	7,360,650
	キ うち、保育事業向上支援費（職員処遇改善費を除く）	14,302,317
	ク うち、保育事業向上支援費（職員処遇改善費に限る）	4,051,632
	ケ うち、児童処遇向上加算費	2,840,195
	コ うち、外国人保育事業	96,192
	サ うち、賃借料補助金	867,392
	シ うち、その他補助金収入	4,112,516
	4 寄附金収入	779,781
	5 雑収入	1,982,452
	6 借入金元金償還補助金収入	798,670
7 引当金戻入	215,534	
8 国庫補助金等特別積立金取崩額	1,334,596	
II 事業活動外収入	2,900,762	
III 特別収入	11,394,600	
収入計（I～IIIの合計）		154,990,840

イ 支出

有効回答199施設の平均は、「1 人件費支出計」が9,394万円、「2 事務費支出計」が1,840万円、「3 事業費支出計」が1,348万円となっており、「支出計」の平均は1億4,812万円となっている。

		199施設の平均 (円)
	1 人件費支出計	93,938,283
	ア 役員報酬	390,583
	イ 職員俸給・職員諸手当	68,964,468
	ウ 非常勤職員給与	13,232,755
	エ 退職金又は退職共済掛金	1,225,259
	オ 法定福利費	10,125,218
	2 事務費支出計	18,402,713
	ア 福利厚生費	692,357
	イ 旅費交通費	351,389
	ウ 研修費	238,926
	エ 消耗品費	700,691
	オ 印刷製本費	169,734
	カ 水道光熱費	328,729
	キ 燃料費	12,711
	ク 修繕費	1,002,884
	ケ 通信運搬費	440,426
	コ 業務委託費小計	6,701,555
	① 派遣委託費	2,515,562
	② 給食委託費	1,333,141
	③ その他の委託費	2,852,851
	サ 損害保険料	297,914
IV	シ 賃借料小計	640,105
事業	① 設備器械	413,007
活動	② その他	227,097
支出	ス 土地・建物賃借料小計	4,882,505
	① 土地	643,634
	② 建物及び建物付属設備	4,238,871
	セ 租税公課	207,087
	ソ その他経費	1,735,699
	3 事業費支出計	13,478,142
	ア 給食費	6,485,588
	イ 保健衛生費	454,150
	ウ 保育材料費	1,694,766
	エ 水道光熱費	2,752,126
	オ 燃料費	24,741
	カ 消耗品費	847,311
	キ 賃借料小計	600,301
	① 設備器械	163,130
	② その他	437,171
	ク その他経費	619,160
	4 減価償却費計	5,769,678
	ア 建物及び建物付属設備減価償却費	4,157,650
	イ その他の減価償却費	1,612,028
	5 徴収不能額	4,907
	6 引当金繰入計	2,032,837
	ア 退職給与引当金繰入	648,356
	イ 徴収不能引当金繰入	0
	ウ その他引当金繰入	1,384,481
	事業活動支出計 (1～6の合計)	133,626,560
V	事業活動外支出	4,567,588
	うち、借入金利息	150,272
VI	特別支出	9,922,601
	支出計 (IV～VIの合計)	148,116,749

<199施設の収入と支出の平均額>

