

横浜市大気汚染調査報告書

第 30 報

(平成元年度—1989)

横浜市公害対策局

は　じ　め　に

大気汚染の状況は、昭和40年代当初に問題となった硫黄酸化物や一酸化炭素などが、排出量の削減効果により近年は環境基準を継続して達成しており、また、光化学スモッグの発生回数や降下ばいじん量の大幅な減少がみられるなど、一時期に比べ改善されております。一方、身近な私達の回りに目を向けると、幹線道路の自動車排ガスによる汚染が依然として問題となっているなど、改善に向けた今後の取組を必要としております。

常時測定の結果では、二酸化窒素や浮遊粒子状物質については、市内で環境基準を達成している地域は少なく、特に二酸化窒素濃度については、昭和54年度以来年平均値が横ばいないし暫減していたものが、昭和61年度以降は悪化傾向にあります。その内容をみると、冬期の11月から1月にかけて環境基準をこえる高濃度日が集中しており、ここ数年の国内景気の上昇に伴う燃料使用量や自動車交通量の増加と共に、暖冬による冬型気圧配置の減少による弱風日や、気温逆転層発生日の増加がこの原因と考えられます。

このため、今後は自動車公害対策と冬期の大気汚染対策をより強力に推進し、良好な大気環境の実現をめざしてまいりたいと考えております。

この報告書は主に環境基準が設定されている汚染物質について常時測定した結果をまとめた、大気保全行政の基本となるものであります。また事業者、市民にとって基礎的な情報であるので、必要により1時間値等のより詳細なデータについても提供する体制をとっており、これを含めて広く各界に御活用していただければ幸いです。

横浜市公害対策局長

一般 二酸化硫黄

硫黄酸化物

浮遊粒子状物質

降下ばいじん

窒素酸化物

二酸化窒素
(TEAプレート法)

炭化水素

オキシダント

自排 一酸化炭素

窒素酸化物

炭化水素

浮遊粒子状物質

固定発生源

参考資料

目 次

1. 大気汚染状況の概況及び測定監視体制	1
1-1 大気汚染状況の概要について	1
1-2 測定監視体制	31
2. 一般環境大気	58
2-1 二酸化硫黄（溶液導電率法）	58
2-2 硫黄酸化物（二酸化鉛法）	75
2-3 浮遊粒子状物質	79
2-4 降下ばいじん	95
2-5 窒素酸化物（ザルツマン法）	103
2-6 二酸化窒素（防風型TEAプレート法）	139
2-7 炭化水素	149
2-8 光化学オキシダント	163
3. 自動車排出ガス	177
3-1 一酸化炭素	177
3-2 窒素酸化物	184
3-3 炭化水素	200
3-4 浮遊粒子状物質	211
4. 固定発生源	218
4-1 硫黄酸化物	218
4-2 窒素酸化物	219
4-3 炭化水素系物質	219
（参考資料）	
1. 補助測定局測定結果	226
2. 環境基準及び環境濃度の測定方法と原理	231
2-1 大気汚染に係る環境基準について	231
2-2 環境基準による大気汚染の評価について	232
2-3 環境濃度の測定方法と原理	233
2-4 光化学オキシダント緊急時措置発令基準	236

図表索引目次

1. 測定監視体制

表1-1-1	最近の10年間の環境基準適合局数の推移	4
図1-1-1	4月の気象の経日変化	5
図1-1-2	4月の大気汚染物質の経日変化	6
	{ }	
図1-1-23	3月の気象の経日変化	27
図1-1-24	3月の大気汚染物質の経日変化	28
図1-1-25	NO ₂ 日平均値が0.06ppmを超えた延べ日数(一般環境大気測定局16局)	29
図1-1-26	NO ₂ 日平均値が0.06ppmを超えた延べ日数 (自動車排出ガス測定局7局)	29
図1-1-27	NO ₂ 月平均値の全局平値(一般環境大気汚染測定局16局)	30
図1-1-28	NO ₂ 月平均値の全局平均値(自動車排出ガス測定局7局)	30
表1-2-1	大気汚染常時監視測定局の属性	33
表1-2-2	大気汚染常時監視網	35
表1-2-3	常時監視項目の測定方法	35
図1-2	大気汚染常時監視網	36
図1-2-1	測定局舎周辺図(旧鶴見保健所)	37
	{ }	
図1-2-24	測定局舎周辺図(緑区環境北部工場前)	48
表1-3	硫酸化物(二酸化鉛〔PbO ₂ 〕法)、降下ばいじん測定地点	49
図1-3	硫酸化物(二酸化鉛法)降下ばいじん測定地点	50
表1-4	発生源監視工場	51
図1-4	横浜市公害監視システム系統図	52
表1-5	測定値の単位および有効桁数の取扱い	56
表1-6	環境基準等の有効桁数の取扱い	57

2. 一般環境大気

表2-1-1	二酸化硫黄年間測定結果	60
表2-1-2	二酸化硫黄濃度の経年変化	61
図2-1-1	二酸化硫黄濃度の経年変化	61
表2-1-3	二酸化硫黄濃度月間測定結果	62
図2-1-2	二酸化硫黄濃度の経月変化	65
図2-1-3	二酸化硫黄濃度の経時変化(年間)	65
図2-1-4	二酸化硫黄濃度の経時変化	66
図2-1-5	風向別二酸化硫黄平均濃度及び風向頻度(年間、夏冬期別)	68
図2-1-6	二酸化硫黄濃度の累積濃度数分布	71

表 2-2-1	硫黄酸化物濃度(二酸化鉛法)の月別測定結果	76
図 2-2-1	硫黄酸化物濃度等濃度線	77
図 2-2-2	硫黄濃度の地域別経月変化	78
表 2-2-2	二酸化鉛法による硫黄酸化物濃度の地域別経年変化	78
図 2-2-3	硫黄酸化物濃度(二酸化鉛法)の地域別経年変化	78
表 2-3-1	浮遊粉じん年間測定結果	81
表 2-3-2	浮遊粒子状物質年間測定結果	82
表 2-3-3	浮遊粒子状物質濃度の経年変化	83
図 2-3-1	浮遊粒子状物質濃度の経年変化	83
表 2-3-4	浮遊粉じん月間測定結果	84
表 2-3-5	浮遊粒子状物質月間測定結果	86
図 2-3-2	浮遊粒子状物質濃度の経月変化	89
図 2-3-3	浮遊粒子状物質濃度の経時変化(年間)	89
図 2-3-4	浮遊粒子状物質濃度の経時変化	90
図 2-3-5	風向別浮遊粒子状物質平均濃度及び風向頻度(年間、夏冬期別)	92
表 2-4-1	降下ばいじん総量の月別測定結果(デポジットゲージ法)	97
表 2-4-2	成分別降下ばいじん量(年平均値)(デポジットゲージ法)	98
表 2-4-3	成分別降下ばいじん量の経年変化(デポジットゲージ法)	99
図 2-4-1	降下ばいじん量分布図(デポジットゲージ法)	100
図 2-4-2	降下ばいじん総量の地域別経月変化及び好水量(デポジットゲージ法)	101
図 2-4-3	降下ばいじん総量の地域別経年変化(デポジット法)	101
表 2-4-4	降下ばいじん量の経月変化(ダストジャー法)	102
表 2-4-5	成分別降下ばいじん量の経年変化(ダストジャー法)	102
表 2-5-1	一酸化窒素、二酸化窒素及び窒素酸化物年間測定結果	107
表 2-5-2	一酸化窒素濃度経年変化	108
図 2-5-1	一酸化窒素濃度経年変化	108
表 2-5-3	二酸化窒素濃度経年変化	109
図 2-5-2	二酸化窒素濃度経年変化	109
表 2-5-4	窒素酸化物濃度経年変化	110
図 2-5-3	窒素酸化物濃度経年変化	110
表 2-5-5	一酸化窒素月間測定結果	111
表 2-5-6	二酸化窒素月間測定結果	113
表 2-5-7	窒素酸化物月間測定結果	117
図 2-5-4	一酸化窒素濃度の経月変化	119
図 2-5-5	二酸化窒素濃度の経月変化	119
図 2-5-6	窒素酸化物濃度の経月変化	120

図 2-5-7	一酸化窒素濃度の経時変化(年間)	120
図 2-5-8	二酸化窒素濃度の経時変化(年間)	121
図 2-5-9	窒素酸化物濃度の経時変化(年間)	121
図 2-5-10	窒素酸化物濃度の経時変化	122
図 2-5-11	風向別一酸化窒素平均濃度及び風向頻度(年間、夏冬期別)	126
図 2-5-12	風向別二酸化窒素平均濃度及び風向頻度(年間、夏冬期別)	129
図 2-5-13	風向別窒素酸化物平均濃度及び風向頻度(年間、夏冬期別)	132
図 2-5-14	二酸化窒素濃度の累積度数分布	135
表 2-6-3	簡易測定法による年平均値とザルツマン法による年平均値、 日平均値年間98%値との関係	140
表 2-6-1	二酸化窒素簡易測定法の測定地点	141
表 2-6-2	簡易測定法による二酸化窒素濃度の月別測定結果	144
図 2-6-1	防風型 TEL プレート法による捕集器の構造	147
図 2-6-2	簡易測定法による二酸化窒素濃度(年平均値)分布図	148
表 2-7-1	非メタン炭化水素年間測定結果	151
表 2-7-2	メタン及び全炭化水素年間測定結果	151
表 2-7-3	非メタン炭化水素濃度の経年変化	152
図 2-7-1	非メタン炭化水素濃度の経年変化	152
表 2-7-4	メタン濃度の経年変化	153
図 2-7-2	メタン濃度の経年変化	153
表 2-7-5	非メタン炭化水素月間測定結果	154
表 2-7-6	メタン月間測定結果	156
表 2-7-7	全炭化水素月間測定結果(メタン換算)	157
図 2-7-3	非メタン炭化水素濃度の経月変化	158
図 2-7-4	非メタン炭化水素濃度の経時変化(年間)	158
図 2-7-5	非メタン炭化水素濃度の経時変化(夏冬期間)	159
図 2-7-6	風向別非メタン炭化水素平均濃度及び風向頻度(年間、夏冬期別)	160
表 2-8-1	光化学オキシダント年間測定結果	164
表 2-8-2	光化学オキシダント月間測定結果	165
図 2-8-1	オキシダント濃度の経月変化(6時~20時)	168
図 2-8-2	オキシダント濃度日最高値の経日変化(4月~10月)	168
図 2-8-3	オキシダント濃度の経時変化(4月~10月)	172
図 2-8-4	風向別オキシダント平均濃度及び風向頻度(4月~10月)	173
表 2-8-3	光化学スモッグ注意報発令状況	174
表 2-8-4	光化学スモッグ注意報発令回数及び被害届出件数の推移	174
図 2-8-5	注意報発令日のオキシダント濃度経時変化	175

3. 自動車排出ガス

表 3-1-1	一酸化炭素濃度の年間測定結果	178
表 3-1-2	一酸化炭素濃度の経年変化	179
図 3-1-1	一酸化炭素濃度の経年変化	179
表 3-1-3	一酸化炭素濃度の月間測定結果	180
図 3-1-2	一酸化炭素濃度の経月変化	182
図 3-1-3	一酸化炭素濃度の経時変化(年間)	182
図 3-1-4	一酸化炭素濃度の経時変化(夏冬期別)	183
表 3-2-1	一酸化窒素、二酸化窒素及び窒素酸化物年間測定結果	186
表 3-2-2	一酸化窒素濃度の経年変化	187
図 3-2-1	一酸化窒素濃度の経年変化	187
表 3-2-3	二酸化窒素濃度の経年変化	188
図 3-2-2	二酸化窒素濃度の経年変化	188
表 3-2-4	窒素酸化物濃度の経年変化	189
図 3-2-3	窒素酸化物濃度の経年変化	189
表 3-2-5	一酸化窒素月間測定結果	190
表 3-2-6	二酸化窒素月間測定結果	191
表 3-2-7	窒素酸化物月間測定結果	193
図 3-2-4	一酸化窒素濃度の経月変化	194
図 3-2-5	二酸化窒素濃度の経月変化	194
図 3-2-6	窒素酸化物濃度の経月変化	194
図 3-2-7	一酸化窒素濃度の経時変化(年間)	195
図 3-2-8	二酸化窒素濃度の経時変化(年間)	195
図 3-2-9	窒素酸化物濃度の経時変化(年間)	195
図 3-2-10	窒素酸化物濃度の経時変化	196
図 3-2-11	二酸化窒素濃度の累積度数分布	198
表 3-3-1	全炭化水素年間測定結果	201
表 3-3-2	全炭化水素濃度の経年変化	202
図 3-3-1	全炭化水素濃度の経年変化	202
表 3-3-3	非メタン炭化水素年間測定結果	203
表 3-3-4	メタン及び全炭化水素年間測定結果	203
表 3-3-5	非メタン炭化水素濃度の経年変化	203
図 3-3-2	非メタン炭化水素濃度の経年変化	203
表 3-3-6	全炭化水素月間測定結果(プロパン換算)	204
表 3-3-7	非メタン炭化水素月間測定結果	205
表 3-3-8	メタン月間測定結果	206
表 3-3-9	全炭化水素月間測定結果(メタン換算)	206

図3-3-3	全炭化水素濃度の経月変化(プロパン換算)	207
図3-3-4	非メタン炭化水素濃度の経月変化	207
図3-3-5	全炭化水素濃度の経時変化(年間)(プロパン換算)	208
図3-3-6	非メタン炭化水素濃度の経時変化(年間)	208
図3-3-7	全炭化水素濃度の経時変化	209
図3-3-8	非メタン炭化水素濃度の経時変化	210
表3-4-1	浮遊粉じん年間測定結果	212
表3-4-2	浮遊粒子状物質年間測定結果	212
表3-4-3	浮遊粒子状物質濃度の経年変化	213
図3-4-1	浮遊粒子状物質濃度の経年変化	213
表3-4-4	浮遊粉じん月間測定結果	214
表3-4-5	浮遊粒子状物質濃度の経月変化	214
図3-4-2	浮遊粒子状物質濃度の経月変化	216
図3-4-3	浮遊粒子状物質濃度の経時変化(年間)	216
図3-4-4	浮遊粒子状物質濃度の経時変化	217

4. 固定発生源

表4-1-1	横浜市内のばい煙発生施設設置状況	221
表4-1-2	横浜市内の粉じん発生施設設置状況	222
表4-1-4	硫黄酸化物の排出量の推移	222
表4-1-3	市内における過去10年間の主な燃料の使用量及びSO ₂ 排出量の推移	223
表4-1-5	行政区別事業所数・硫黄酸化物排出量	224
表4-3-1	横浜市内炭化水素系物質総排出量	225
表4-3-2	炭化水素系物質の削減方法	225

(参考資料)

表(参)1-1	補助測定局設置地点	226
図(参)1-1	補助測定局設置地点	227
表(参)1-2	一酸化窒素、二酸化窒素及び窒素酸化物年間測定結果(補助測定局)	228
表(参)1-3	一酸化窒素月間測定結果(補助測定局)	229
表(参)1-4	二酸化窒素月間測定結果(補助測定局)	229
表(参)1-5	窒素酸化物月間測定結果(補助測定局)	230

1. 大気汚染状況の概要及び測定監視体制

1-1 大気汚染状況の概要について

平成元年度の測定結果では、二酸化硫黄、一酸化炭素はともに全局で環境基準に適合し、良好な状況が続いている。しかし、二酸化窒素、浮遊粒子状物質、光化学オキシダント等については、環境基準未達成局が多いまま推移している。平成元年度の測定結果の概要及び経年的傾向及び気象概況は次のとおりである。なお、最近10年間の環境基準適合局数の推移を表1-1-1に示す。

(1) 二酸化硫黄

全局で環境基準に適合しており、昭和55年度以降継続している。これは、昭和40年代当初からの排出総量の規制の効果によるもので、年平均濃度は各測定局とも昭和50年度にかけて急激な低下を示した後、近年は低濃度で推移している。現在では、最高値を示した昭和42年度に比べ市中心部においては1/6以下であり、郊外部では更に低い濃度で推移している。

(2) 二酸化窒素

環境基準の適合状況は、一般局では63年度は適合局が16局中4局あったが、元年度は2局に減少した。同様に、自排局についても、63年度は2局が環境基準に適合していたが、元年度は全ての局で不適合となっている。また、年平均濃度は、一般局は63年度と同じであったが、自排局では上昇している。

二酸化窒素は、本市窒素酸化物対策指導要綱により固定発生源からの排出量について大幅な削減を図ったところであるが、自動車排出ガスについては排出規制が強化されてきているものの、走行総量の増加もあり削減量は少なく、環境基準未達成の局が多いまま推移している。

(3) 一酸化炭素

全局で環境基準に適合している。昭和40年代後半からの自動車排出ガス規制の効果が著しく、年平均濃度は昭和52年度以降減少し全市的に低濃度の状況が継続している。

(4) 浮遊粒子状物質

環境基準の適合状況は、63年度は一般局、自排局ともに1局ずつ適合して

いたが、元年度は全ての局が不適合となっている。浮遊粒子状物質は、発生源として工場・自動車の他に土壌等からの舞い上がりがあるなど、発生機構が複雑で、年平均濃度は近年ほぼ横ばいで推移しているが、元年度は63年度と比較し、一般局、自排局ともに上昇している。

(5) 光化学スモッグ

注意報の発令回数は63年度と同じく2回であったが、届出被害者数は63年度の7人が、元年度は0となった。本市炭化水素系物質対策指導要綱等により原因物質の一つである炭化水素系物質の排出量が大幅に削減されたことなどから、注意報の発令回数及び被害者数とも減少傾向にある。しかしながら、光化学オキシダントの環境基準については、依然として未達成の局が多いまま推移している。

(6) 汚染物質の年間動向

平成元年度の測定結果について、気象と大気汚染物質の各項目の経日変化月別に示したものが図1-1-1～24である。これをみると、どの汚染物質も類似した挙動を示しており、高濃度の日はどれも一様に濃度が高くなる傾向にある。また、濃度の変化が平均風速や日射量などの気象の変化に大きく左右されるほか、土、日曜日、祝日、年末年始等には濃度が低下するなど、汚染状況が人の活動と大いに関連があることがわかる。

また、二酸化硫黄、一酸化炭素を除く各汚染物質の環境基準の達成に向けての改善が必要とされているなかで、特に、二酸化窒素に対する対策が重要となっている。平成元年度の二酸化窒素の環境基準を超えた日数の割合は一般局で3.4%、自排局で12.3%とそれほど高くはない。しかし、高濃度となる日は冬期に多く集中しており（図1-1-25、26）、また、平均濃度も同様に冬期において高い（図1-1-27、28）。

こうした状況を改善するため、本市では神奈川県、川崎市、横須賀市などと共に、工場・事業場等に対し、ボイラーの適正な管理、暖房温度の適正化、入出荷貨物車台数の抑制等を要請するほか、重点立ち入り検査の実施やキャンペーン活動の実施等を行い、大気汚染防止を幅広く呼びかけている。

(7) 気象概況

横浜地方気象台発行の「神奈川県気象月報」により、平成元年度の気象概況を述べる。

4月は下旬初め頃まで平年より高温で推移し、平均気温は平年より1.3度高かった。8日は低気圧の通過のため、4月としては過去第1位の大雨となった。

5月は天気の変化が大きく、月の日数の半分は雨が降った。また大気が不安定な日も多かった。

6月9日の梅雨入り以降、7月19日の梅雨明けまで典型的な梅雨空が続き、曇・雨天の日が多く、梅雨期間中の平均気温は平年より2.0℃も低かった。

8月は1日、5日、15日～17日、27日と直接・間接に台風の影響を受けたり、大気が不安定になった日が多く、時々強い雨が降った。特に1日は8月として第1位の豪雨となった。

9月の平均気温は平年より2.0℃も高く、厳しい残暑が続いた。

10月は平年に比べて雨の日数が多く、気温の変化が激しかった。

11月は平年より気温が高い日が多く、月平均気温は平年より1.5℃高かった。

12月は冬型の気圧配置になったり、移動性高気圧に覆われて天気の良い日が多かった。

1月は例年に比べて雪の日が多かった。

2月は月の半数以上が雨天のため、降水量は平年の2倍近くあった。平均気温は平年より2.2℃も高かった。

3月は12日、15日、24日と日本海の低気圧に向かって吹き込む強い南西風のため、平年より6℃前後も気温が高くなり、このため月平均気温は観測開始以来の最高値となった。また、桜の開花も平年より2週間早かった。

表 1 - 1 - 1 最近10年間の環境基準適合局数の推移

	年度	二酸化硫黄	浮遊粒子状物質	二酸化窒素	光化学オキシダント	一酸化炭素
一般環境 大気 測定局	55	14/14	1/14	4/13	0/13	
	56	15/15	1/15	5/14	1/15	
	57	16/16	1/16	5/15	1/15	
	58	16/16	1/16	9/15	0/15	
	59	16/16	1/16	6/15	0/15	
	60	16/16	0/16	8/15	0/15	
	61	16/16	1/16	5/16	0/15	
	62	16/16	0/16	2/16	0/15	
	63	16/16	1/16	4/16	0/15	
	元	16/16	0/16	2/16	1/15	
自動車 排出 ガス 測定局	55		0/8	0/8		7/8
	56		0/8	0/8		8/8
	57		0/8	0/8		8/8
	58		0/8	3/8		8/8
	59		0/8	0/8		8/8
	60		0/8	2/8		8/8
	61		0/8	0/8		8/8
	62		0/8	0/8		8/8
	63		1/8	2/8		8/8
	元		0/8	0/8		8/8

(備考) 表中の数値は〈適合局数/測定局数〉を表す。



図 1-1-1 4月の気象の経日変化



図1-1-2 4月の大気汚染物質の経日変化

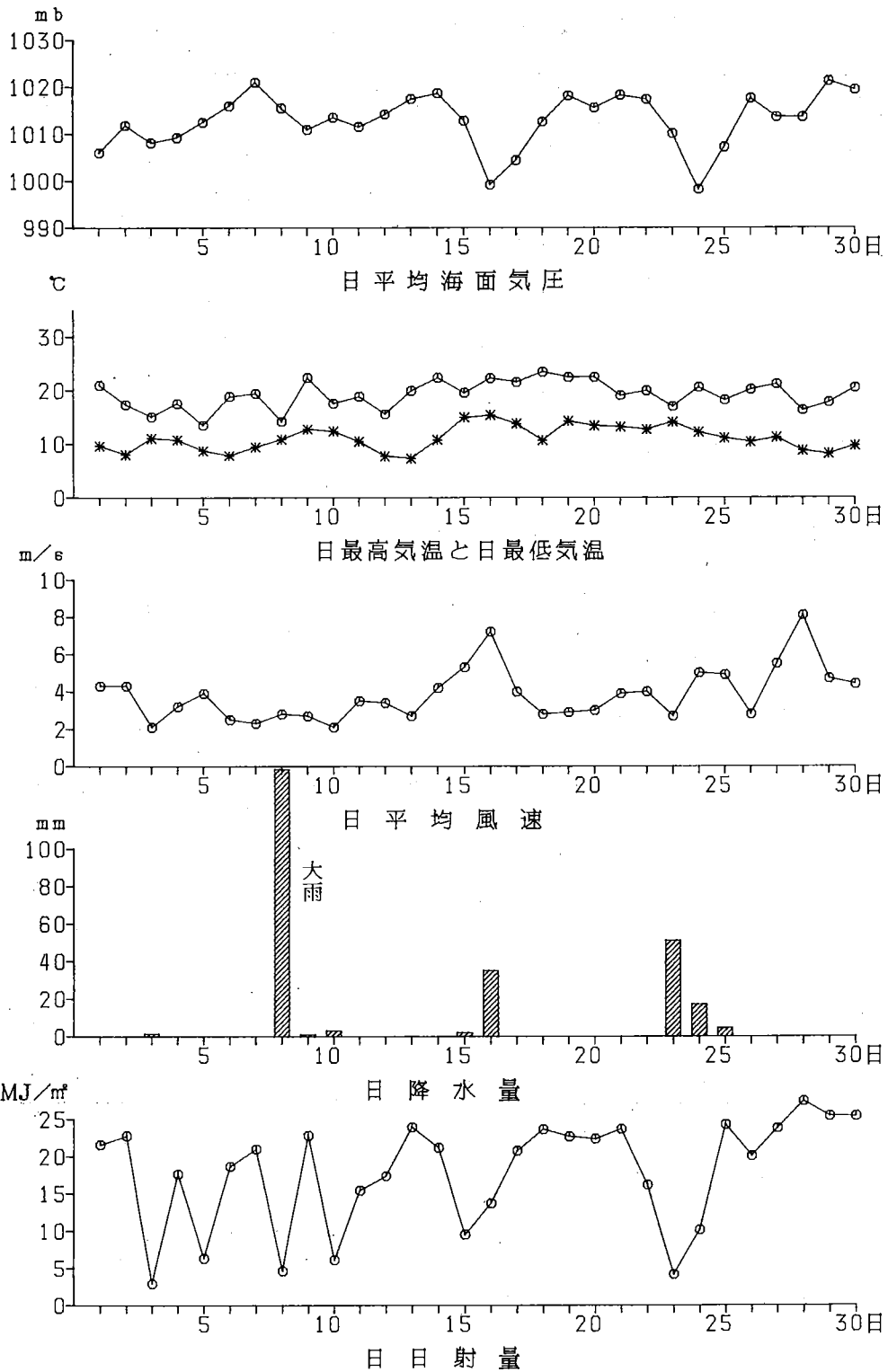

図 1-1-3 5月の気象の経日変化

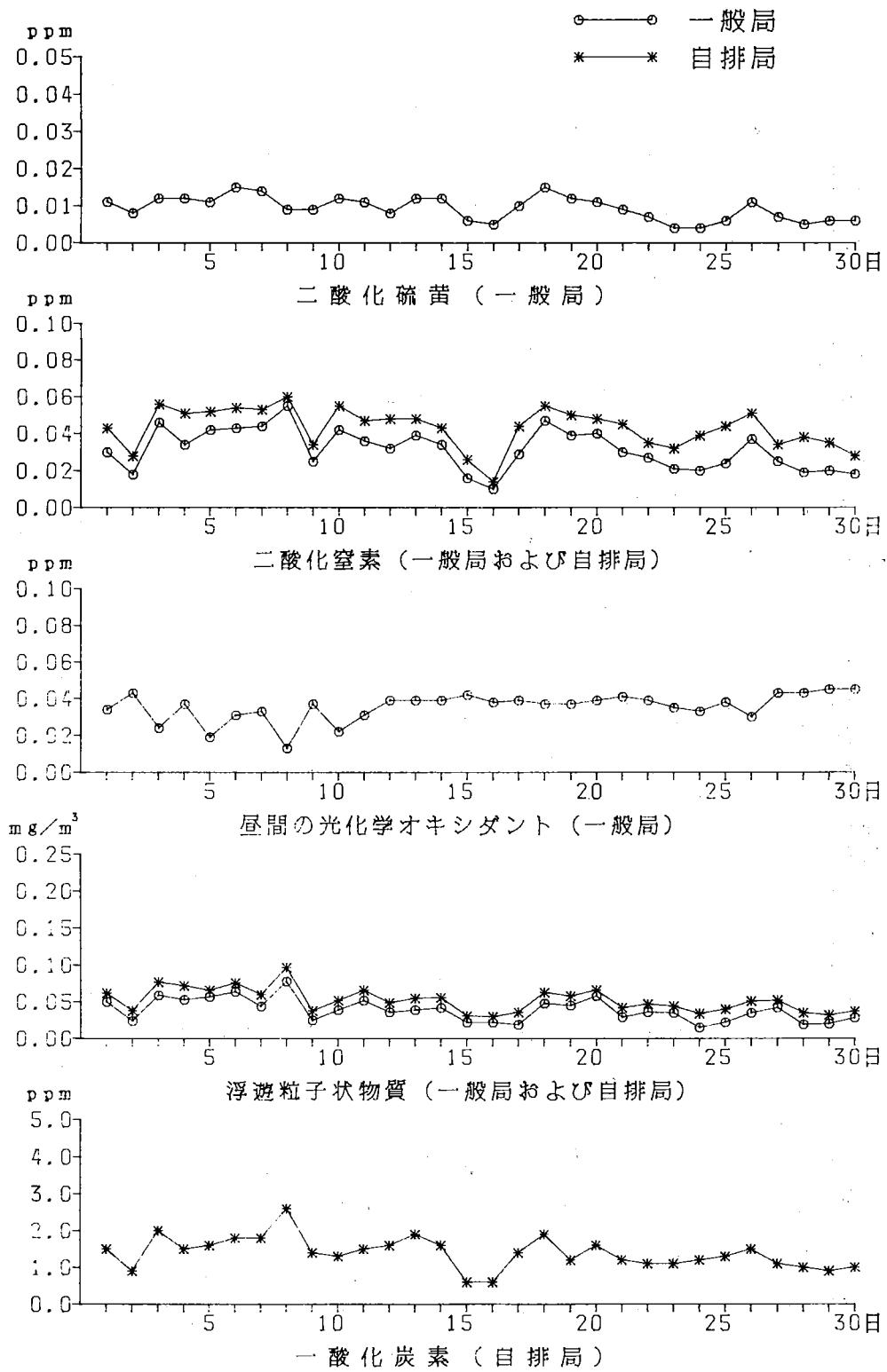

図 1-1-4 5月の大気汚染物質の経日変化

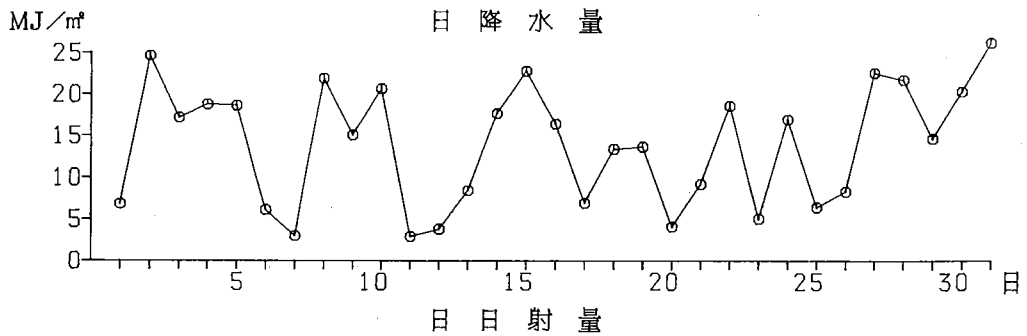
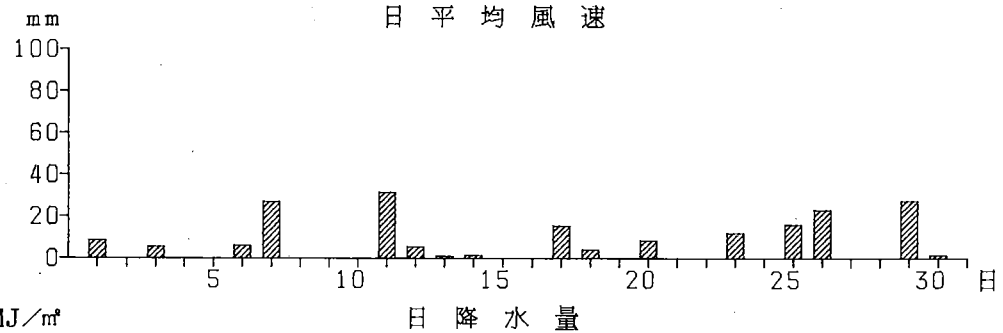
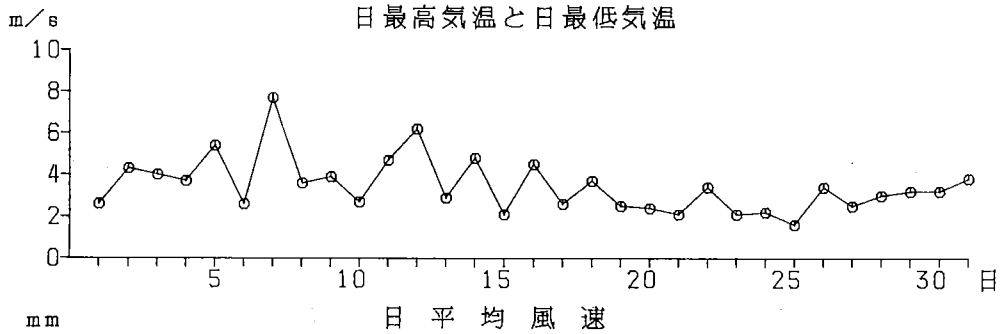
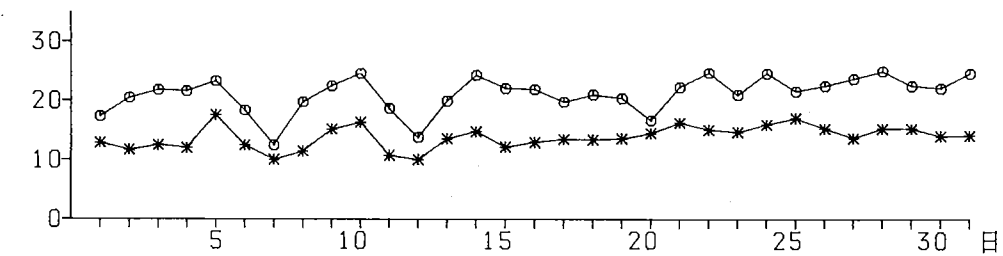
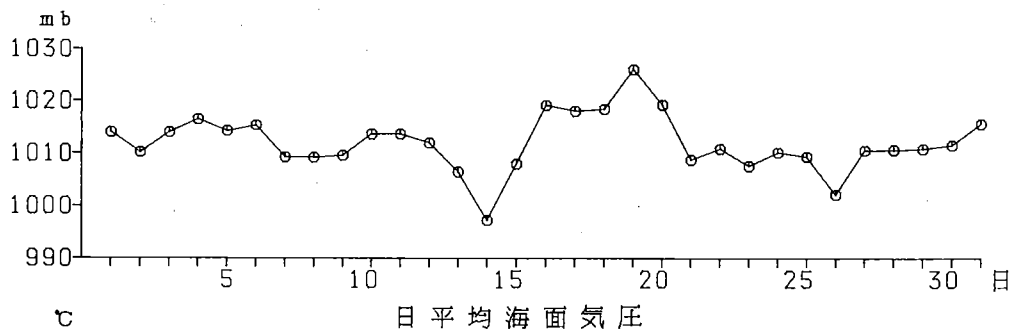

図 1-1-5 6月の気象の経日変化

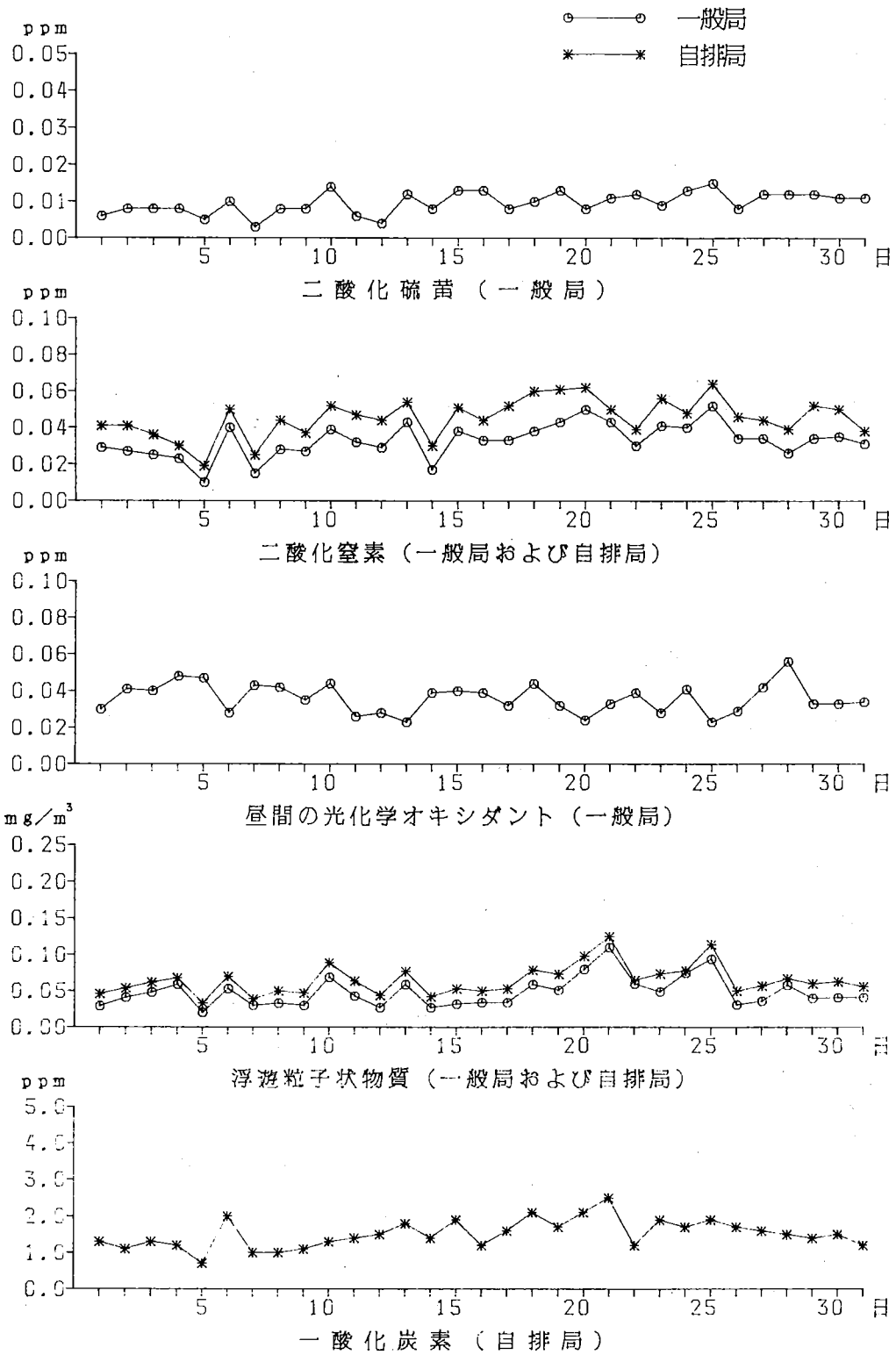

図1-1-6 6月の大気汚染物質の経日変化

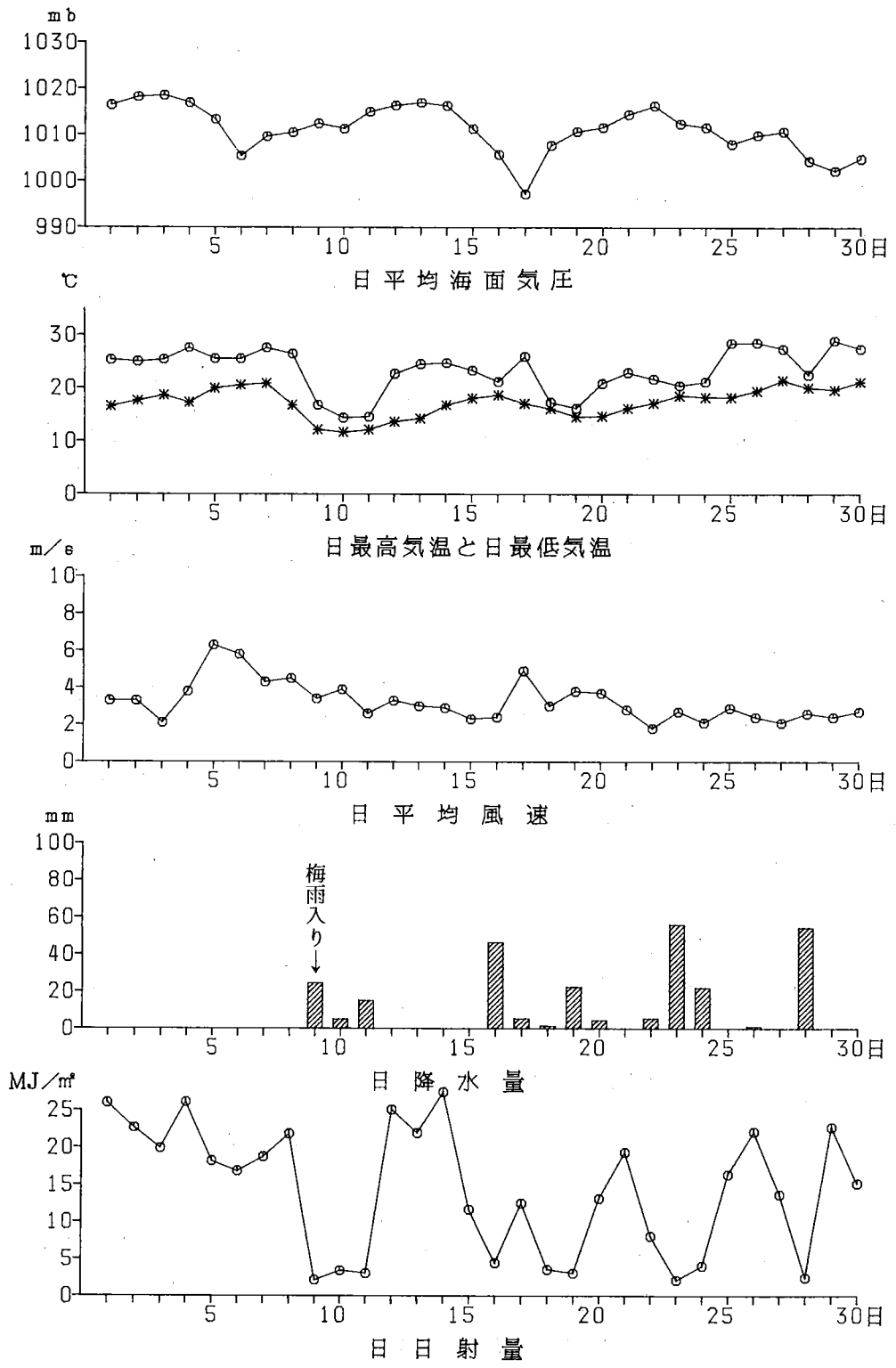

図 1-1-7 7月の気象の経日変化

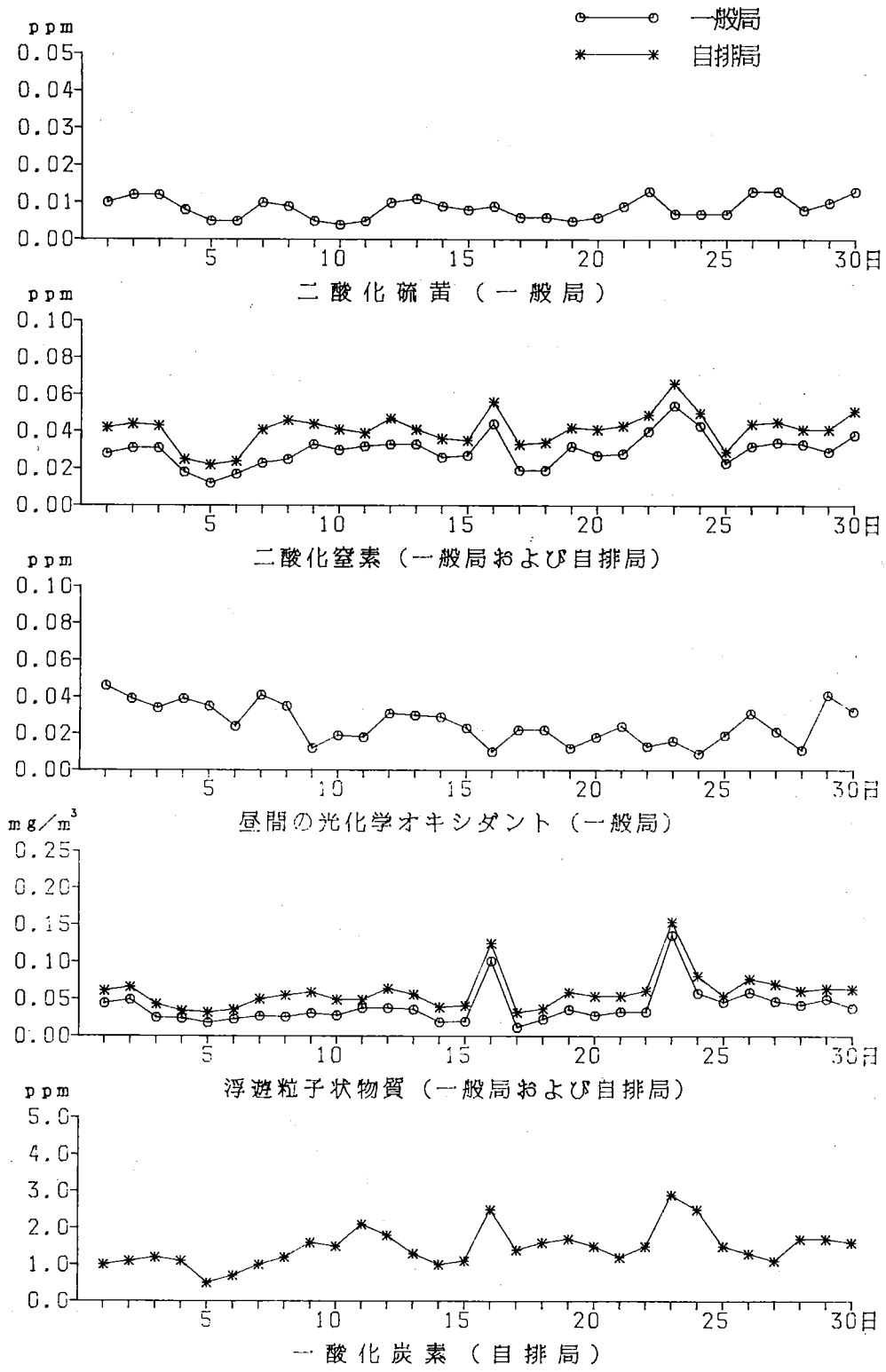

図 1-1-8 7月の大気汚染物質の経日変化

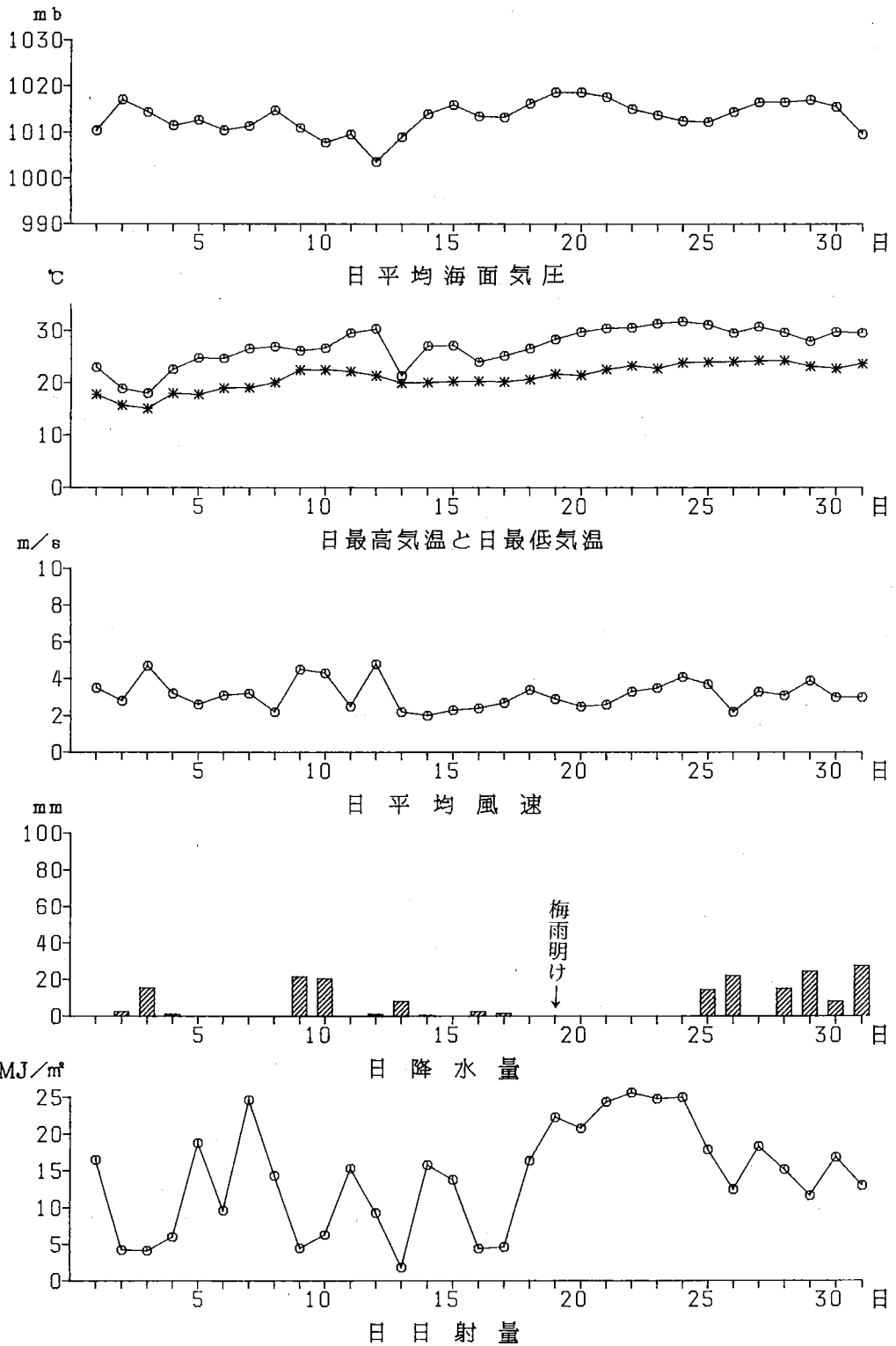

図1-1-9 8月の気象の経日変化

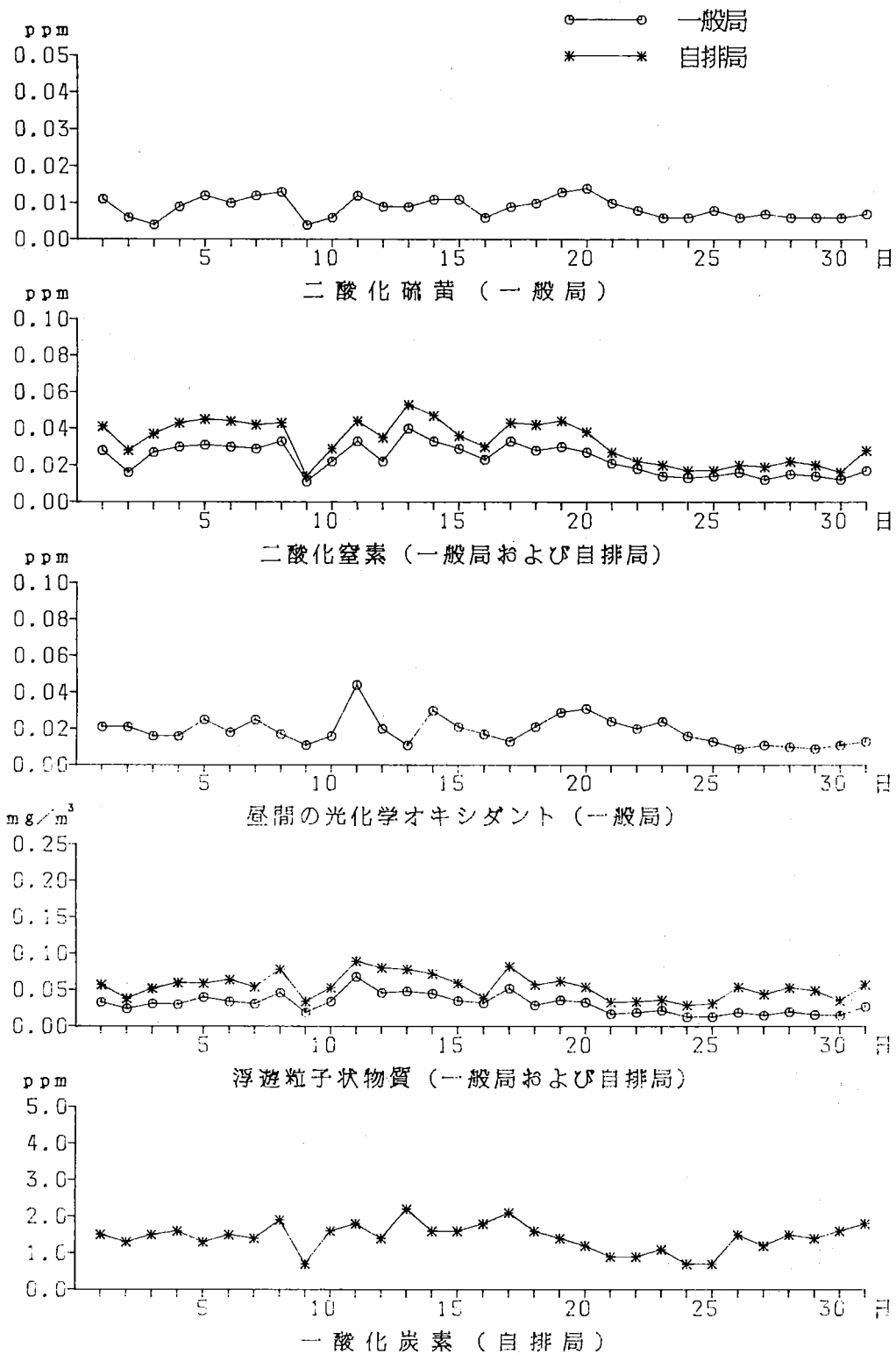

図1-1-10 8月の大気汚染物質の経日変化

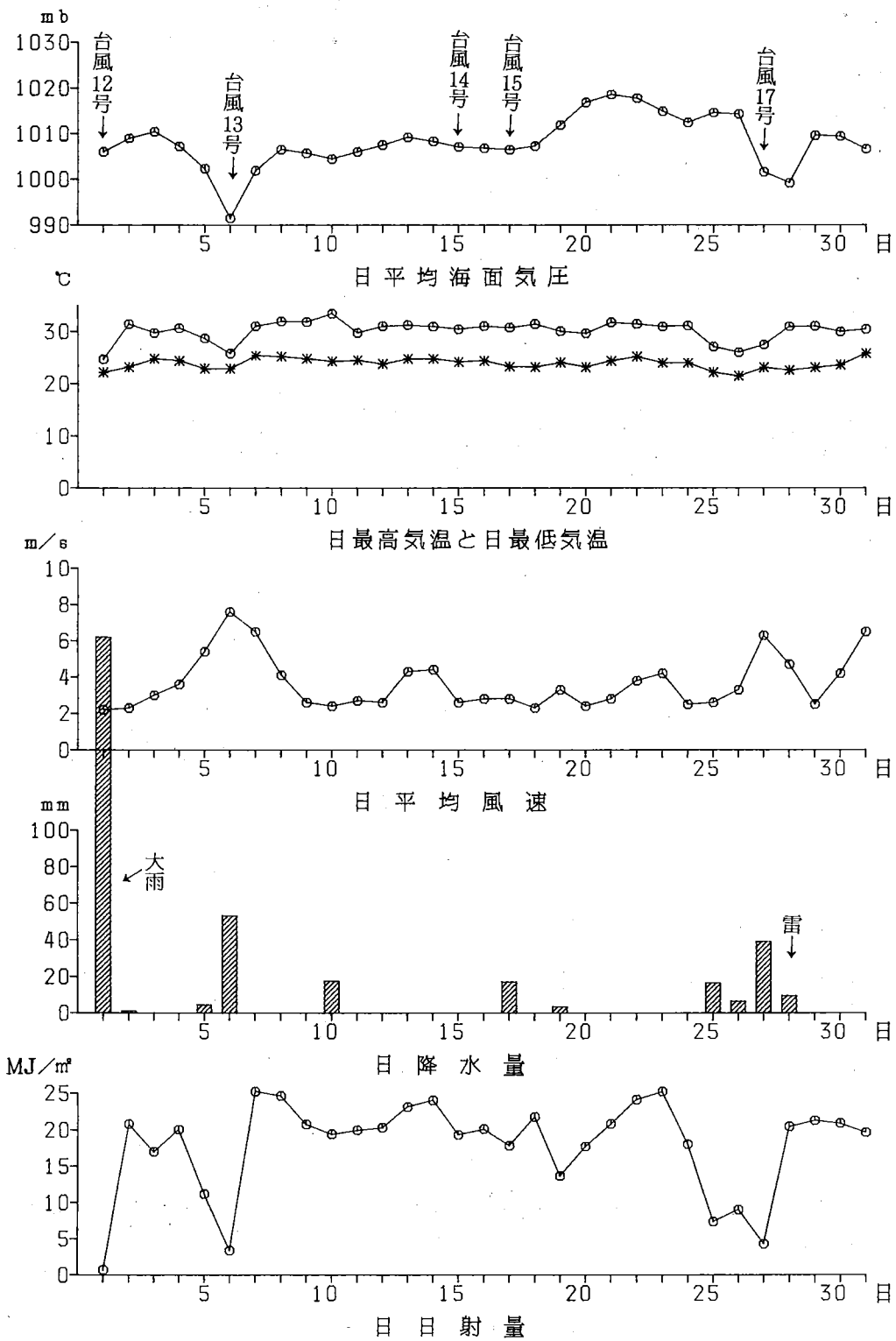

図1-1-11 9月の気象の経日変化

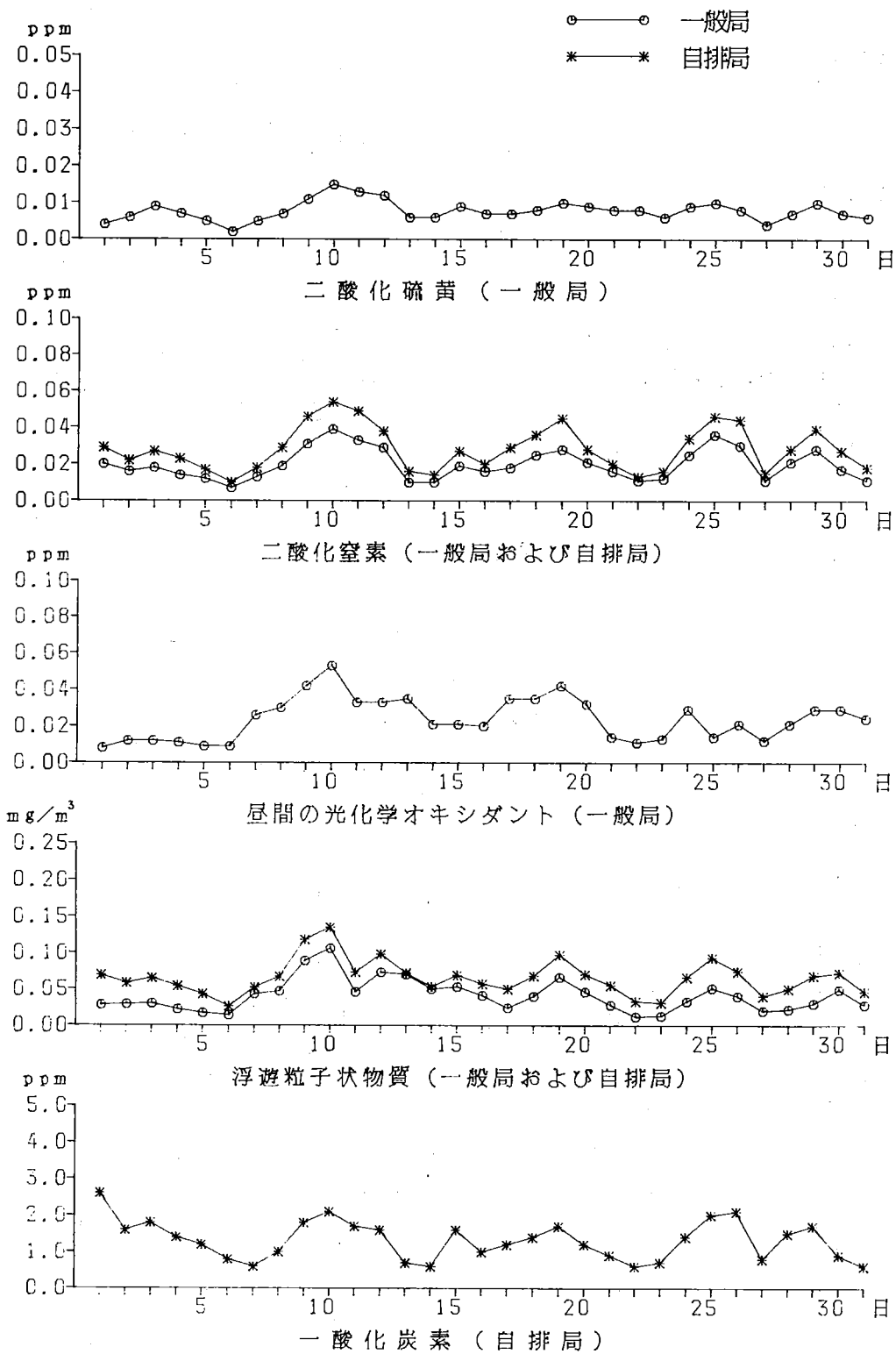

図1-1-12 9月の大気汚染物質の経日変化

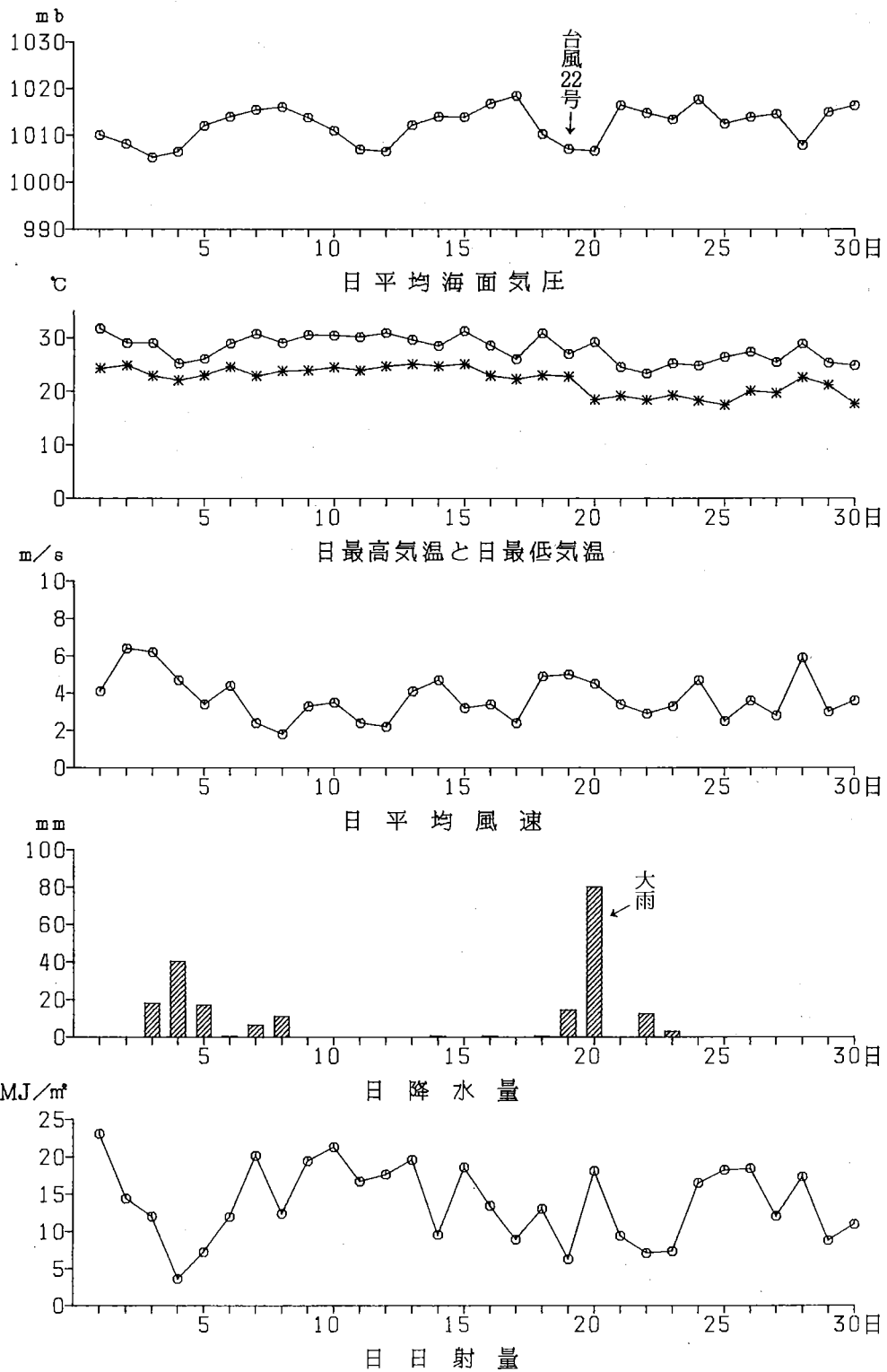

図1-1-13 10月の気象の経日変化

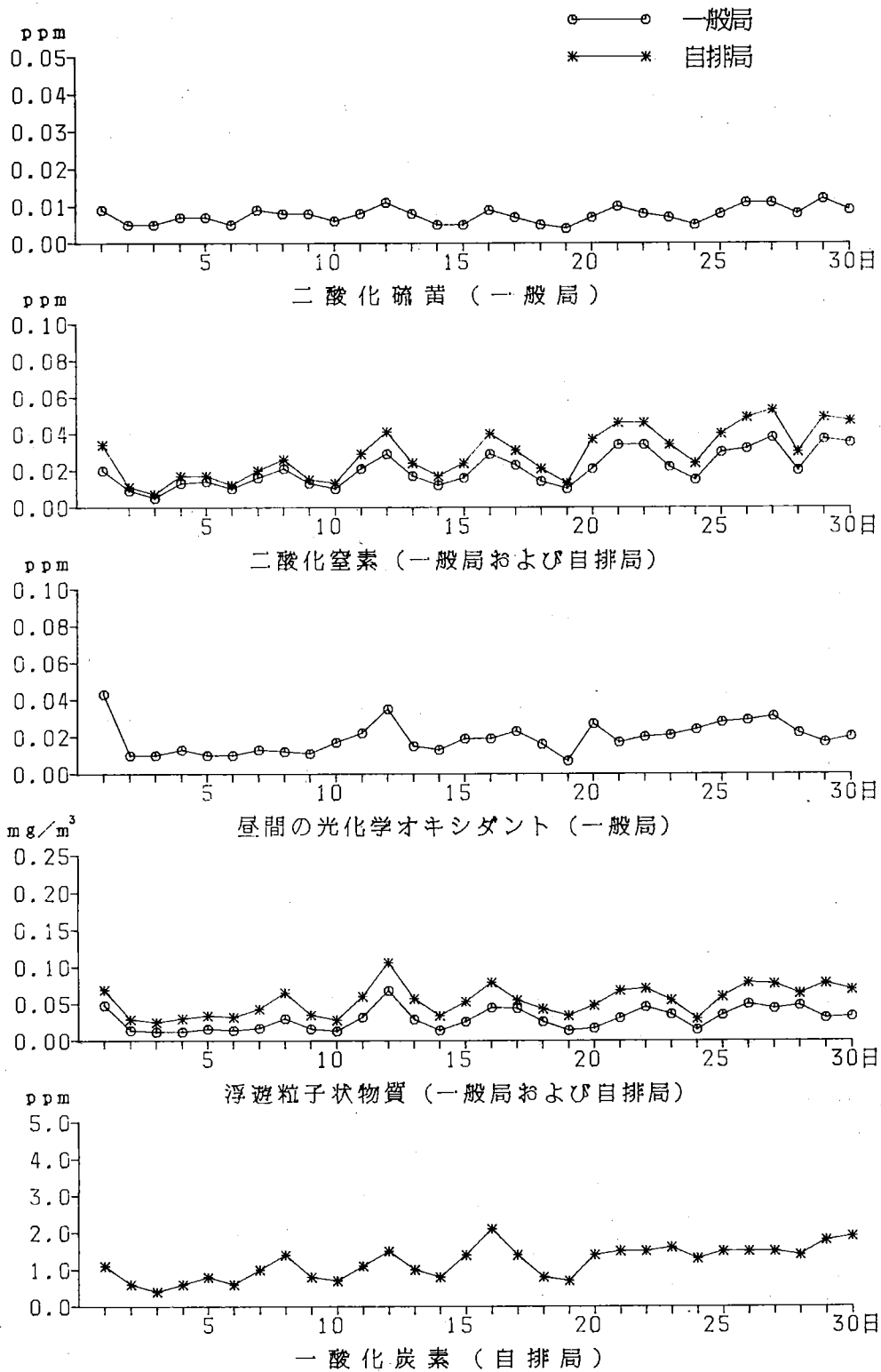

図1-1-14 10月の大気汚染物質の経日変化

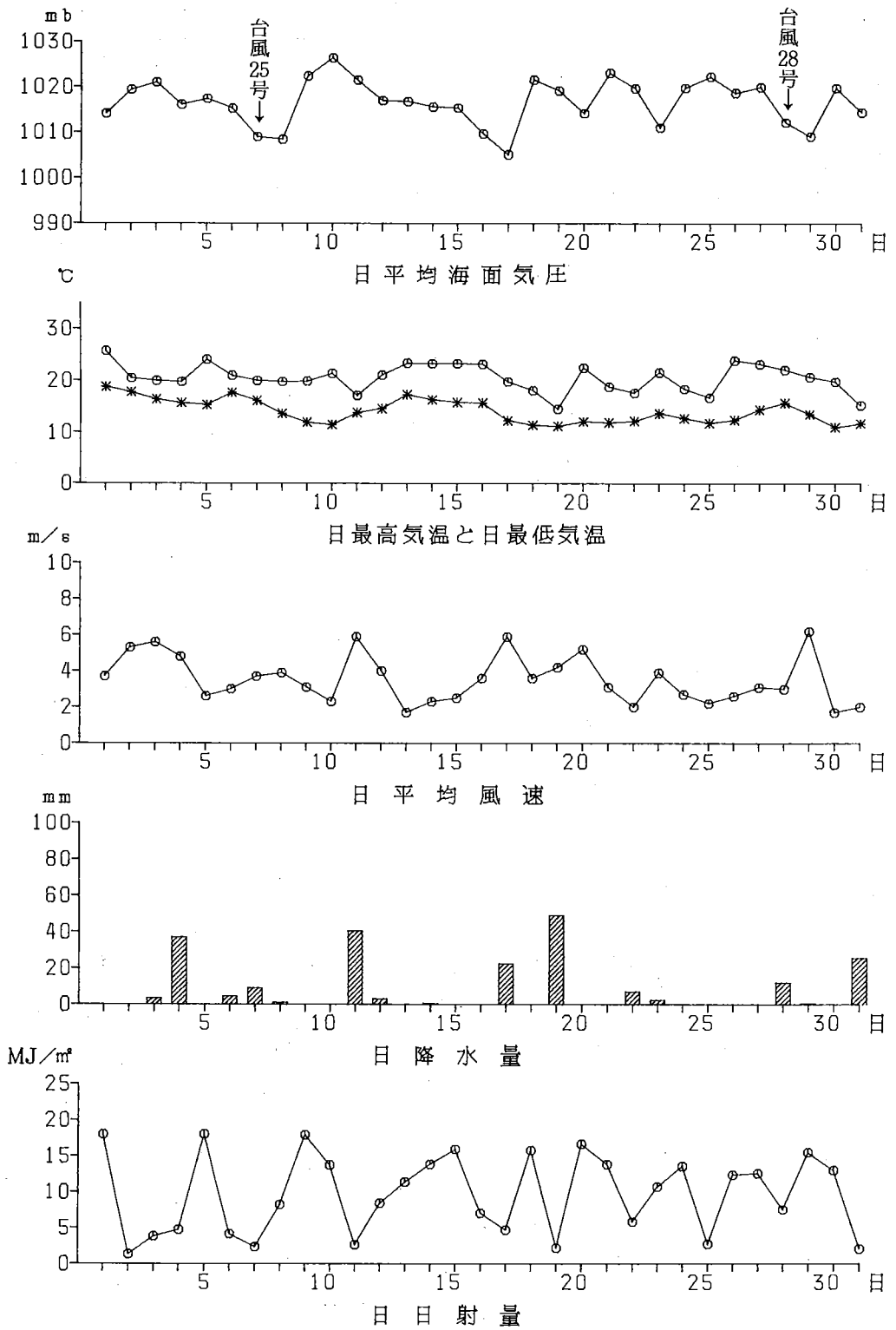

図1-1-15 11月の気象の経日変化

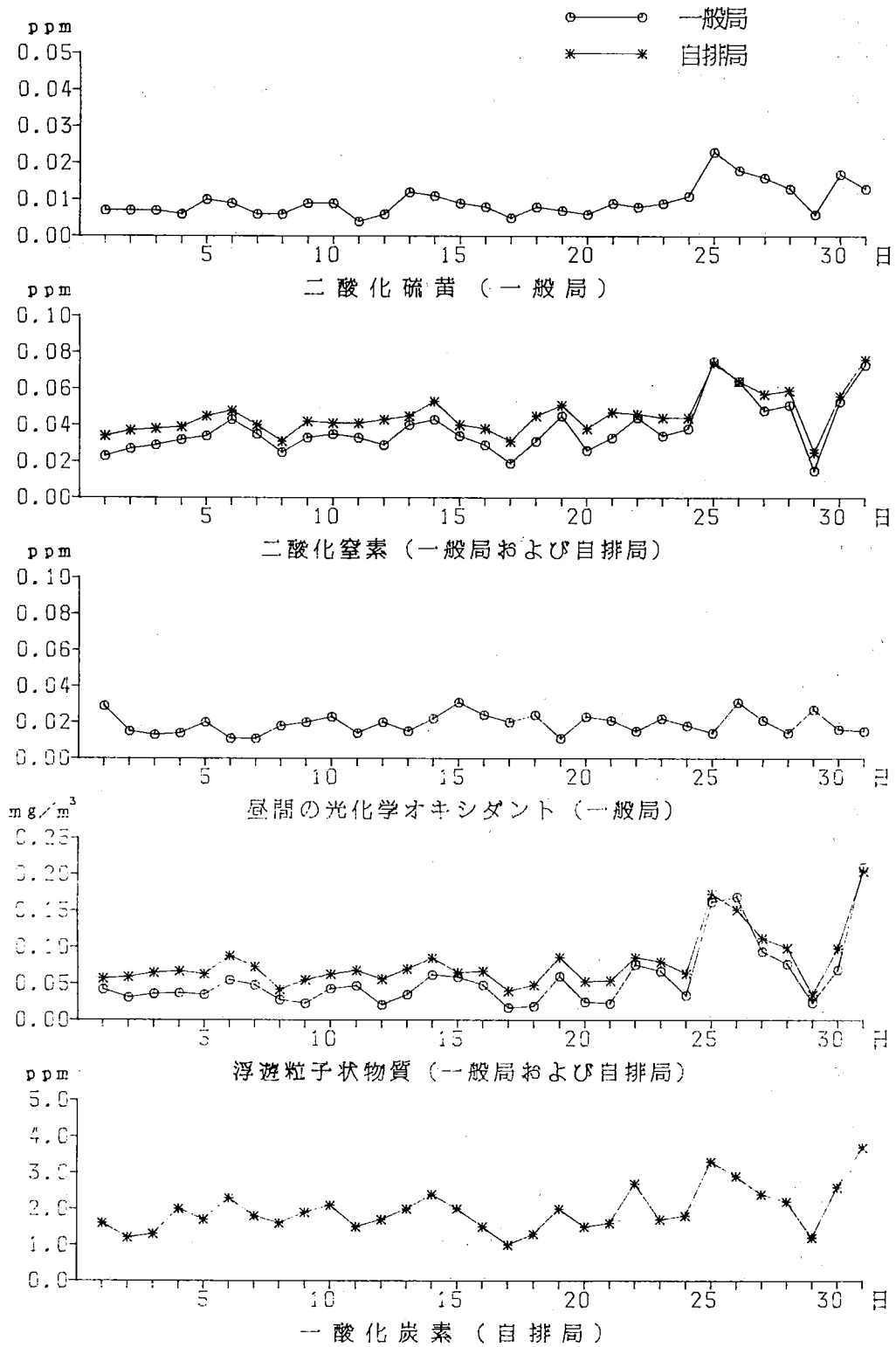

図 1-1-16 11月の大気汚染物質の経日変化

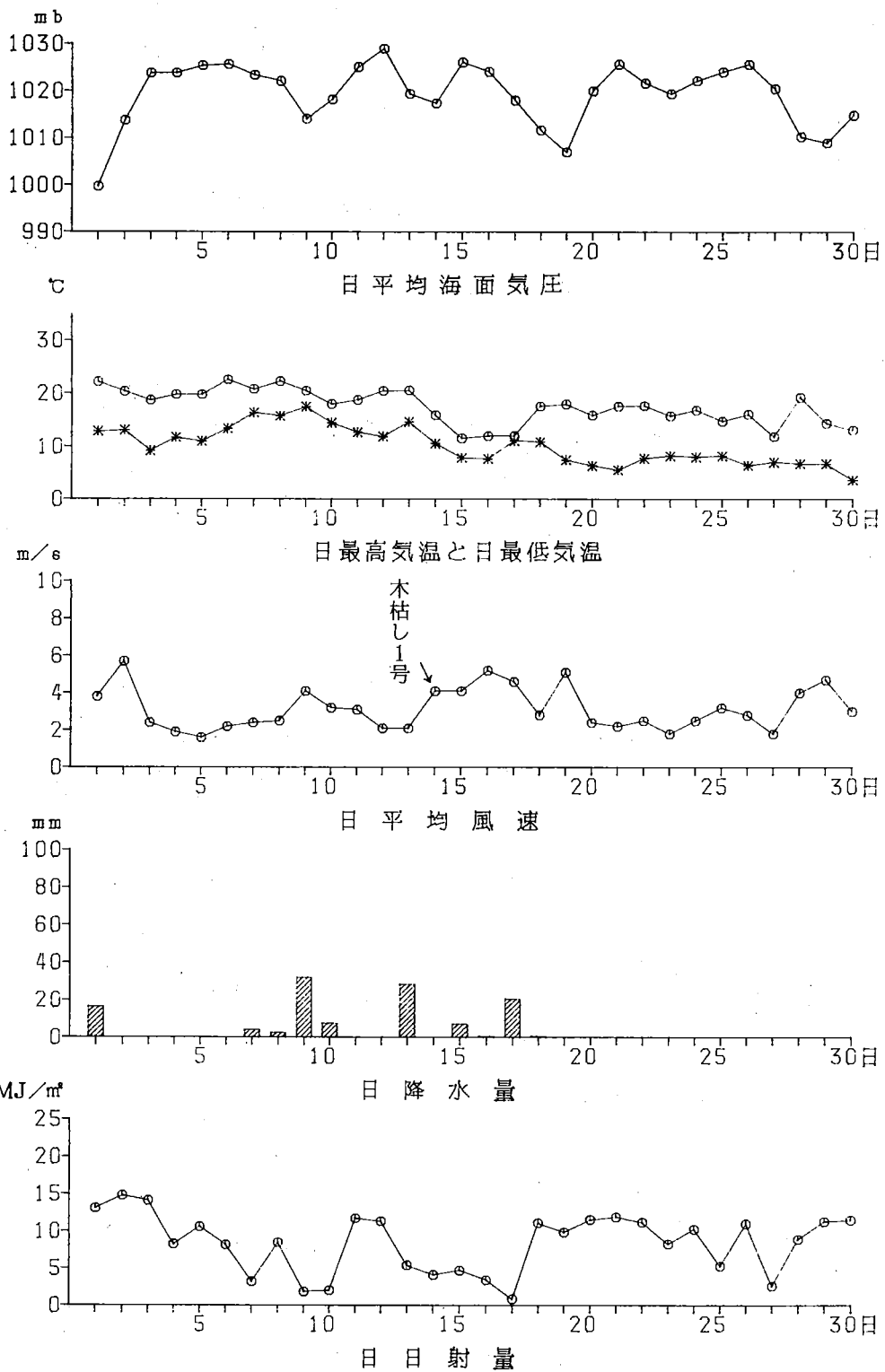

図 1 - 1 - 17 12月の気象の経日変化

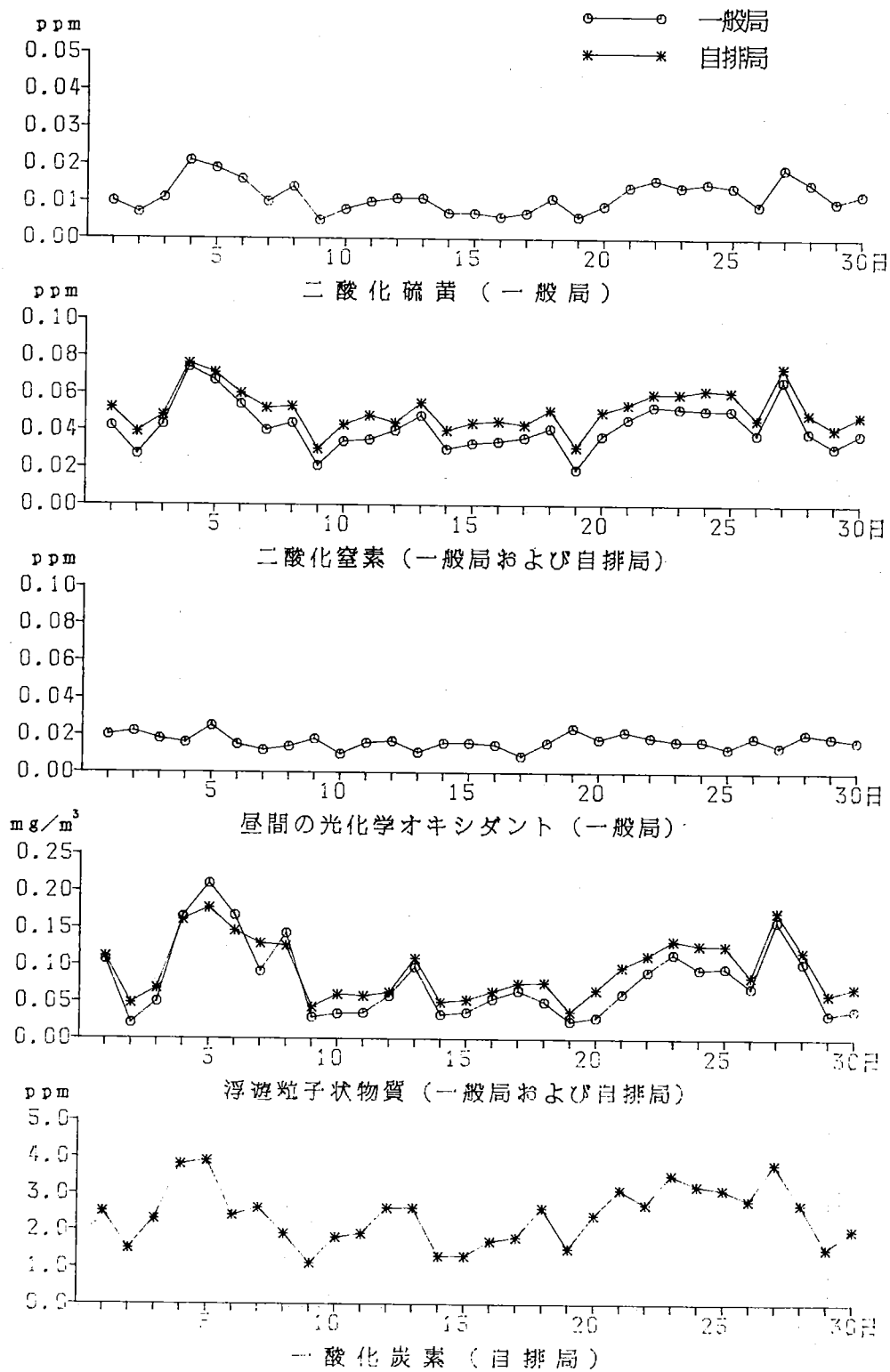

図1-1-18 12月の大気汚染物質の経日変化

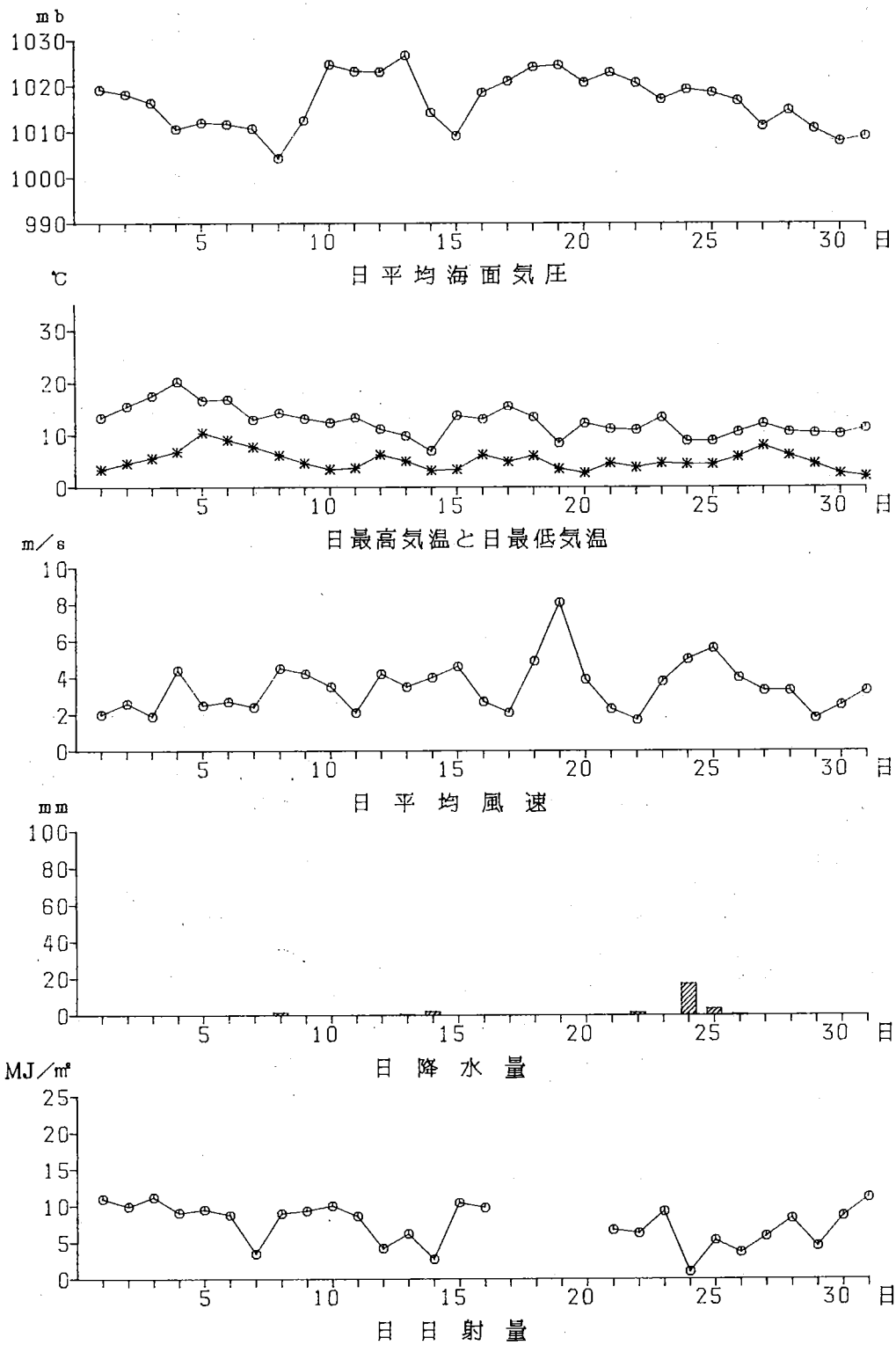

図1-1-19 1月の気象の経日変化

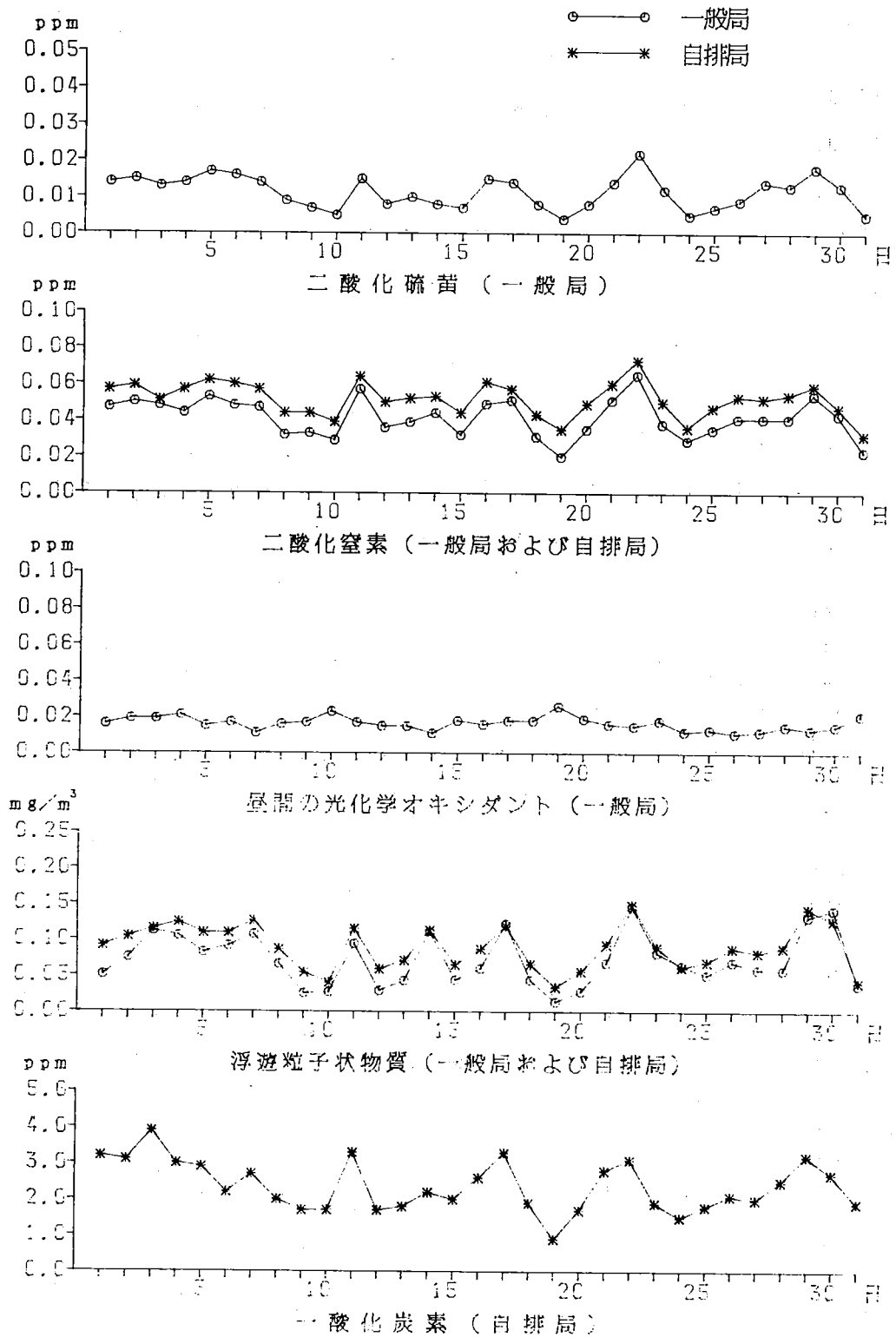

図1-1-20 1月の大気汚染物質の経日変化

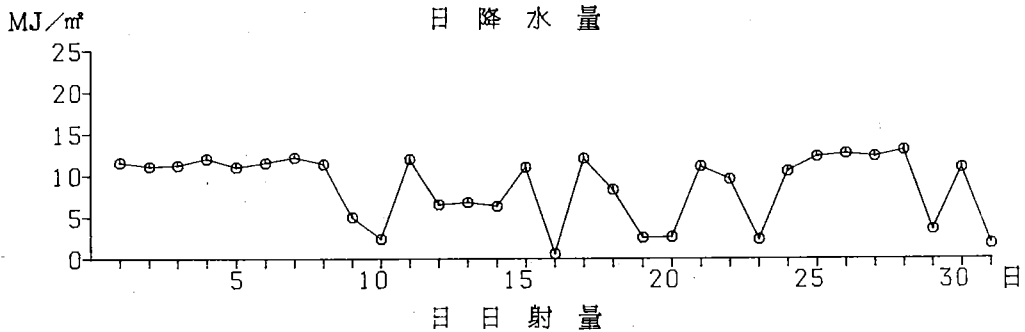
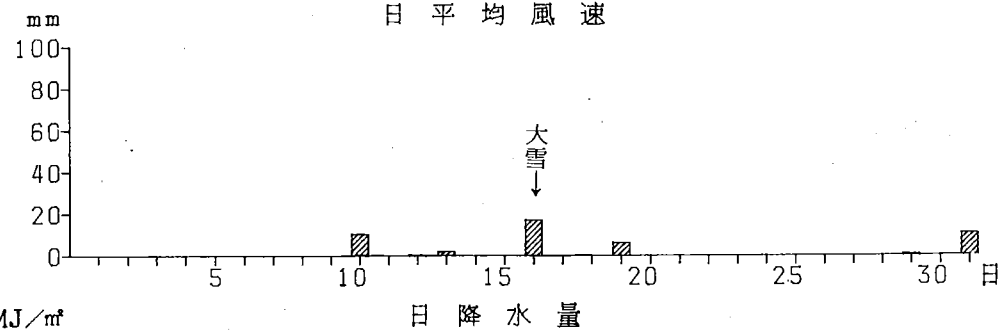
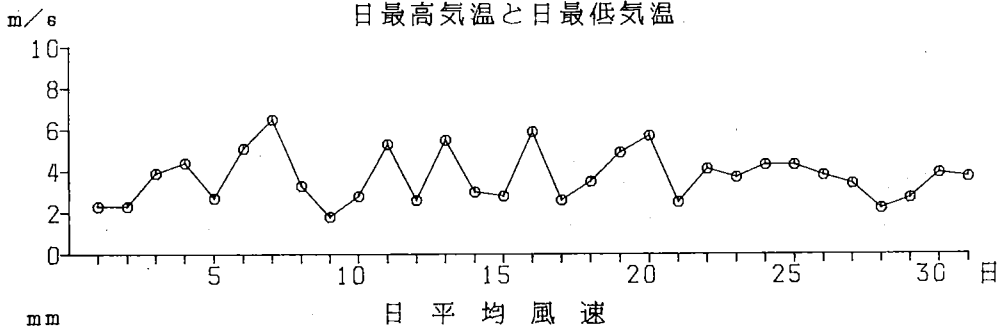
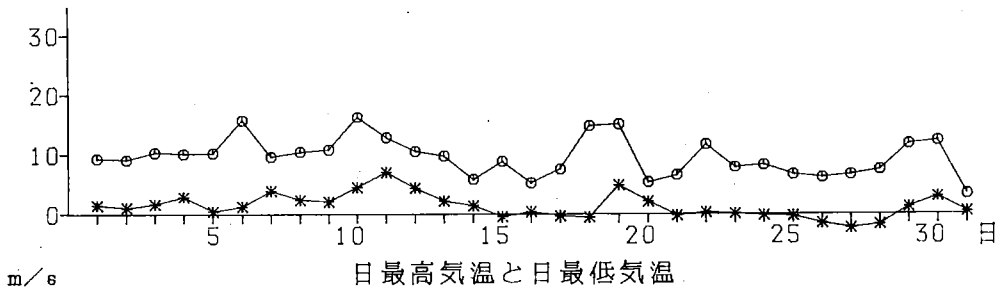
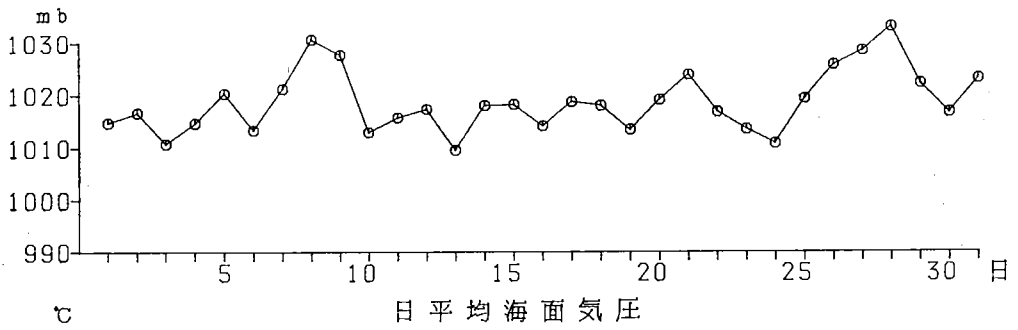

図 1-1-21 2月の気象の経日変化

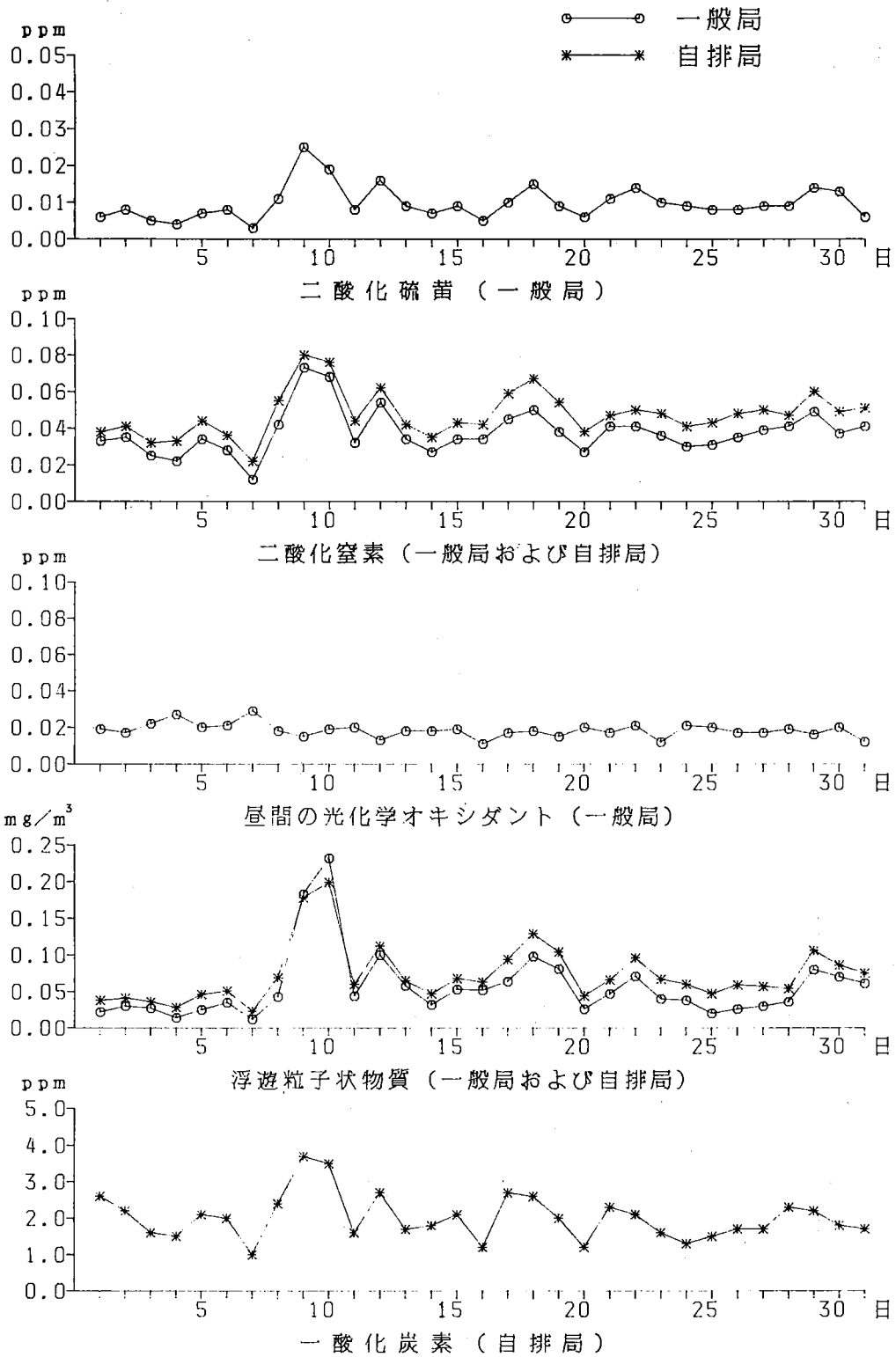

図 1-1-22 2月の大気汚染物質の経日変化

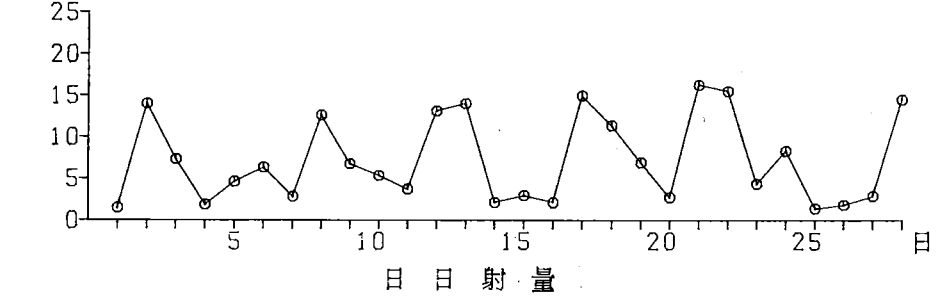
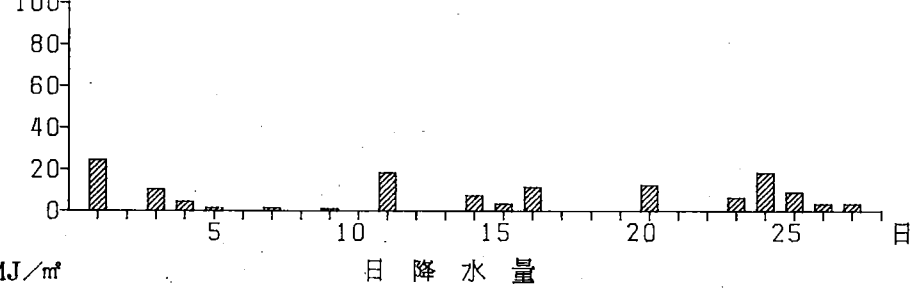
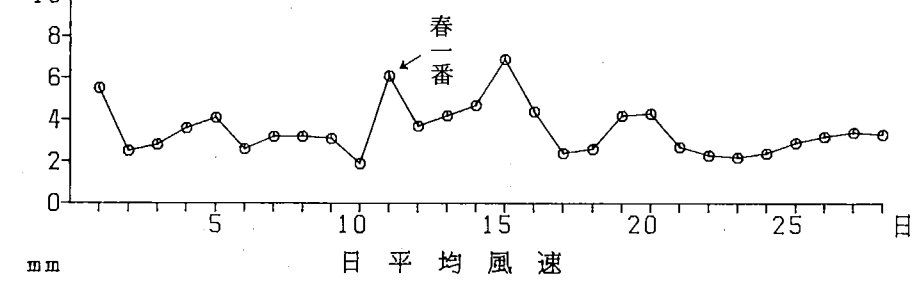
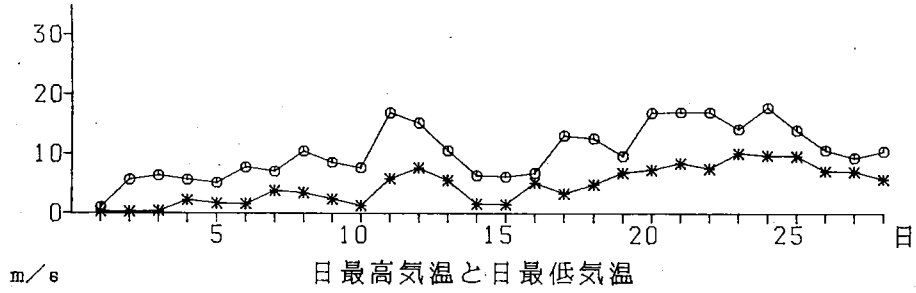
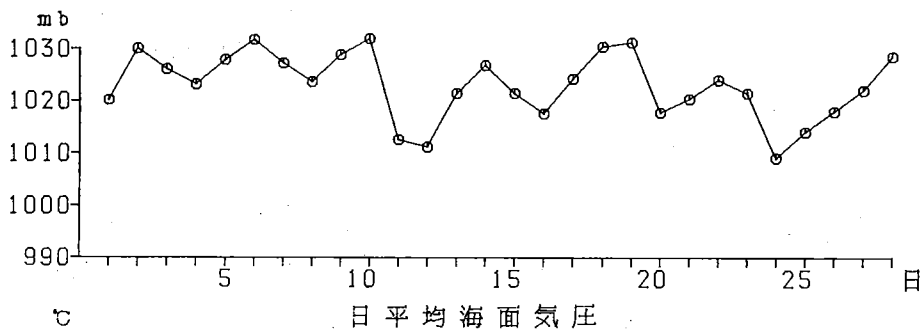

図 1 - 1 - 23 3月の気象の経日変化

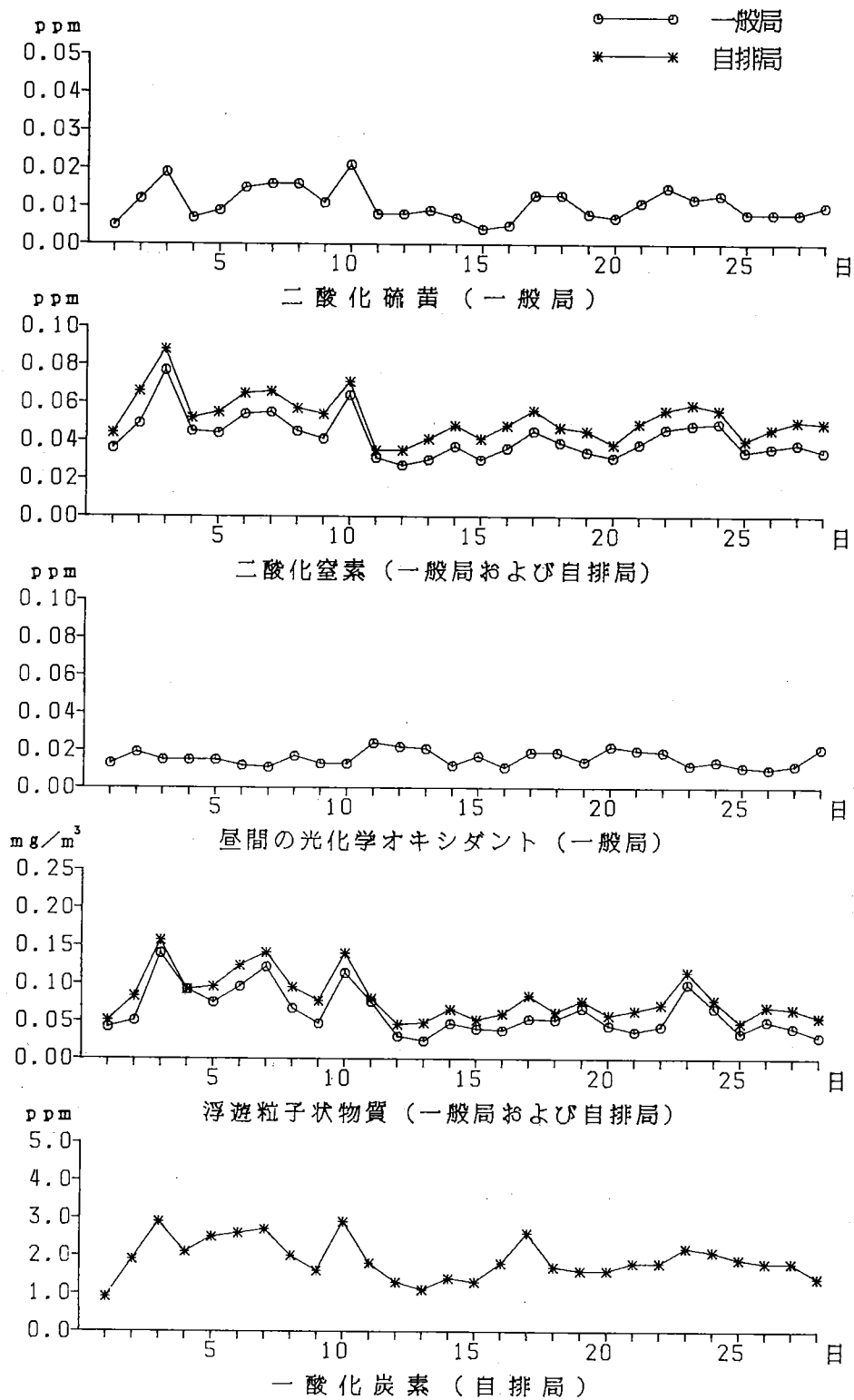

図 1-1-24 3月の大気汚染物質の経日変化

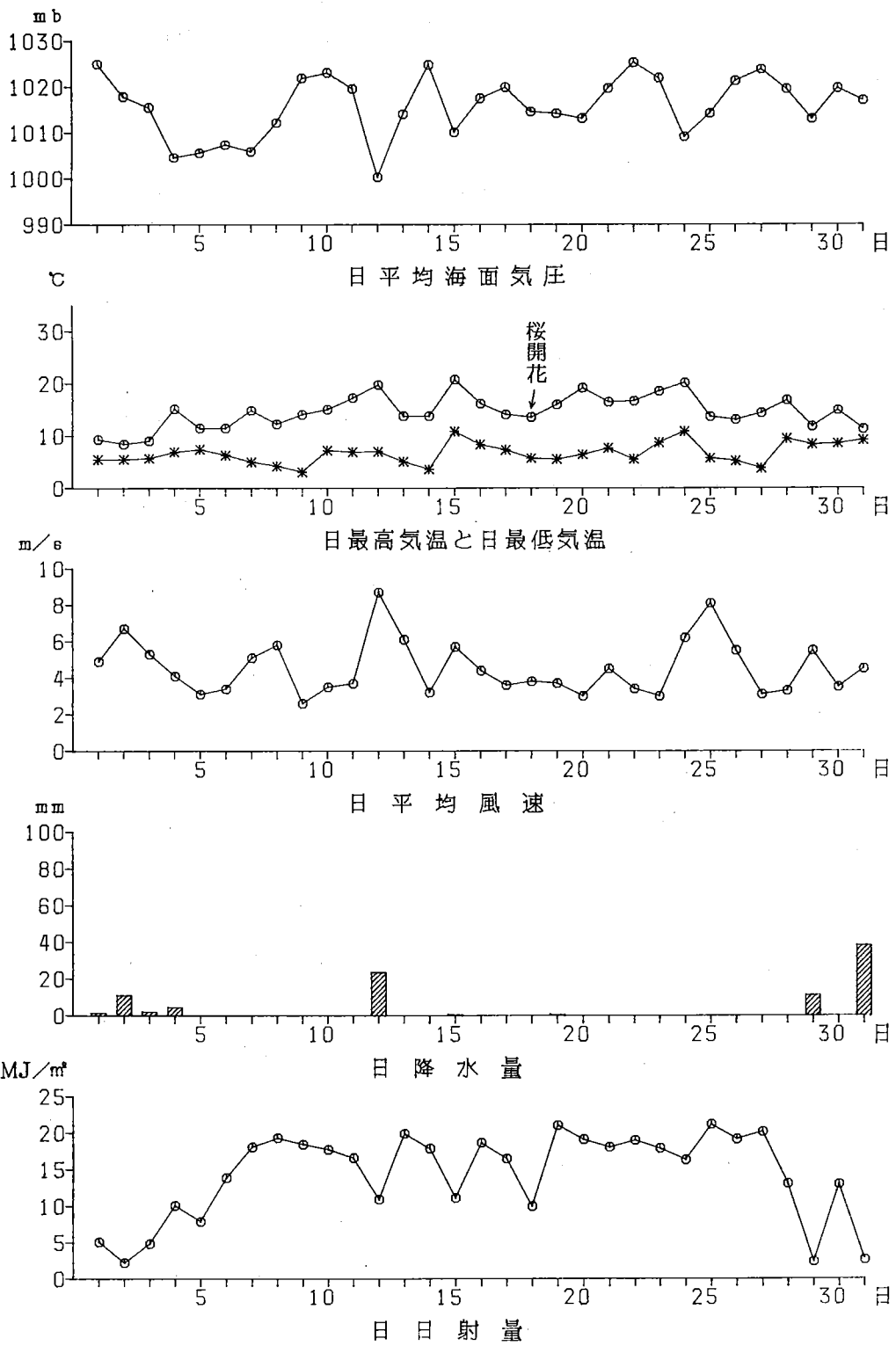

図1-1-25 NO₂日平均値が0.06 ppmを超えた延べ日数 (一般環境大気測定局16局)

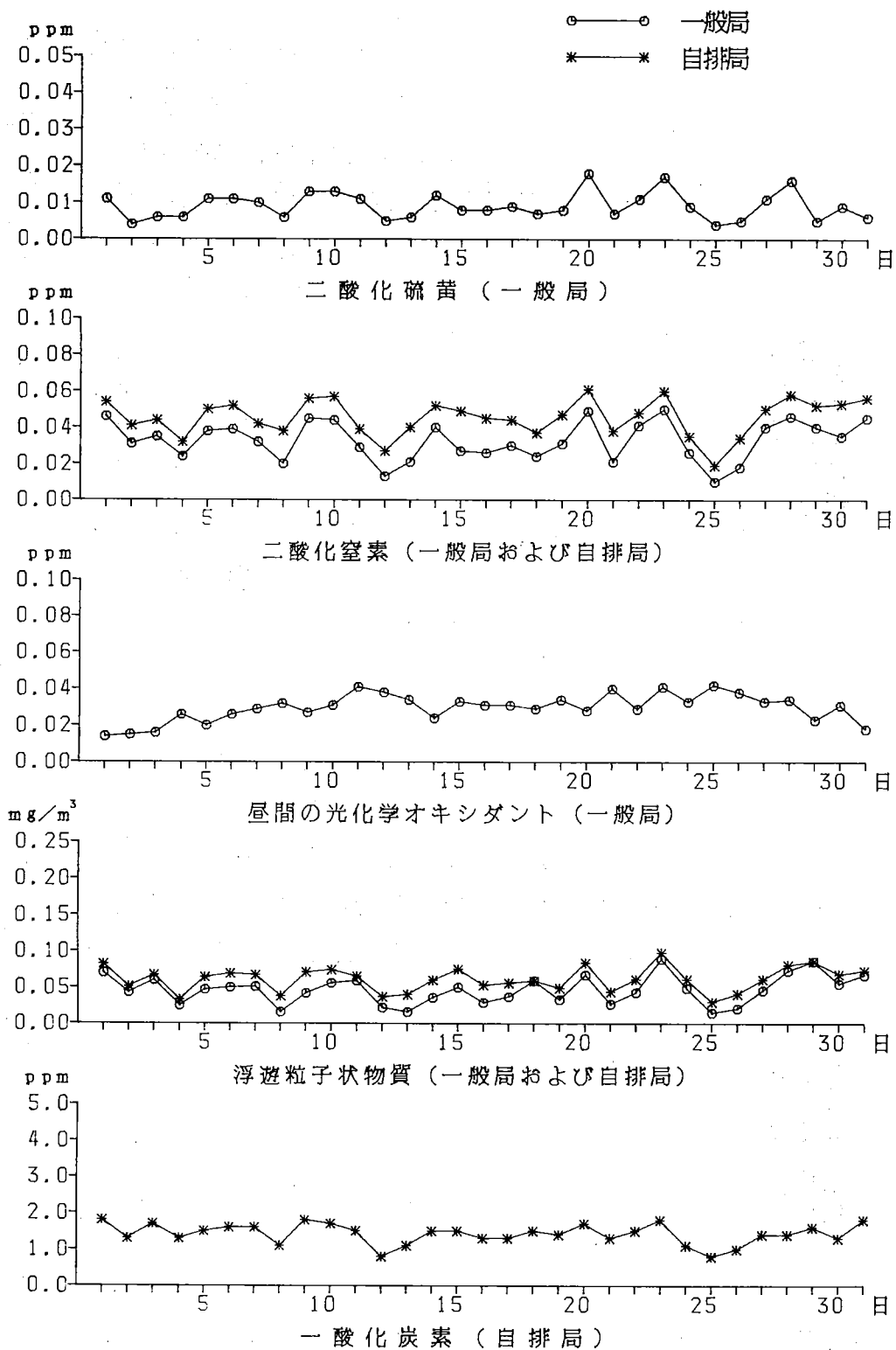

図1-1-26 NO₂日平均値が0.06 ppmを超えた延べ日数 (自動車排出ガス測定局7局)

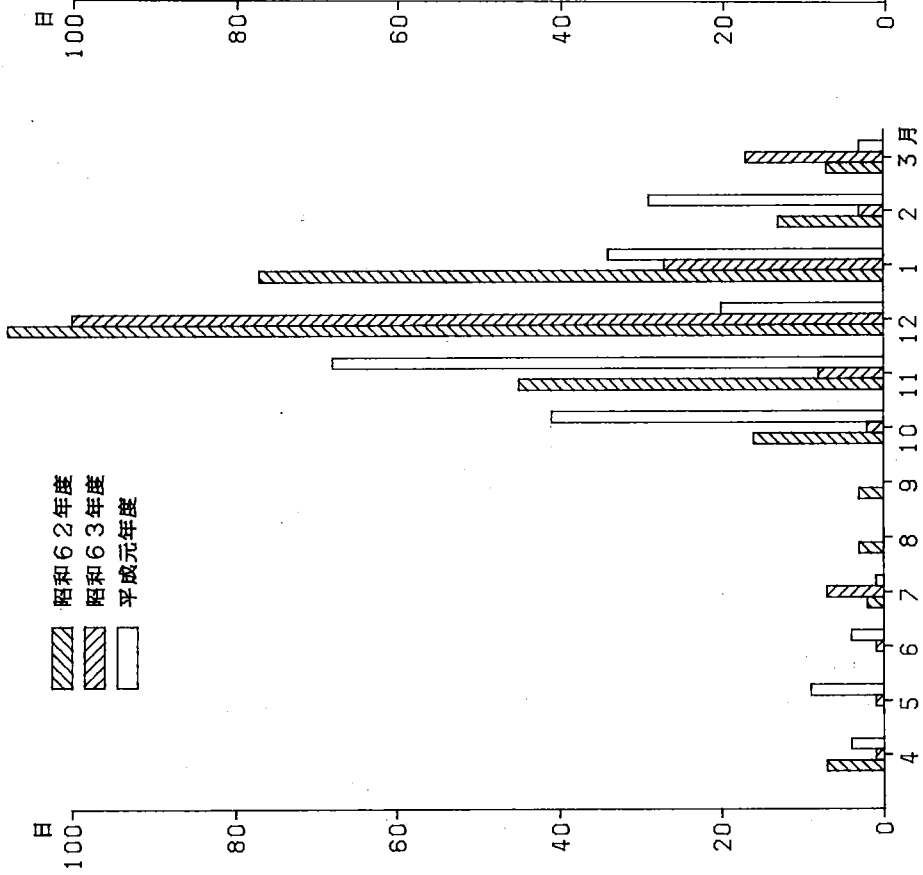

図1-1-27 NO₂月平均値の全局平均値
 (一般環境大気測定局16局)

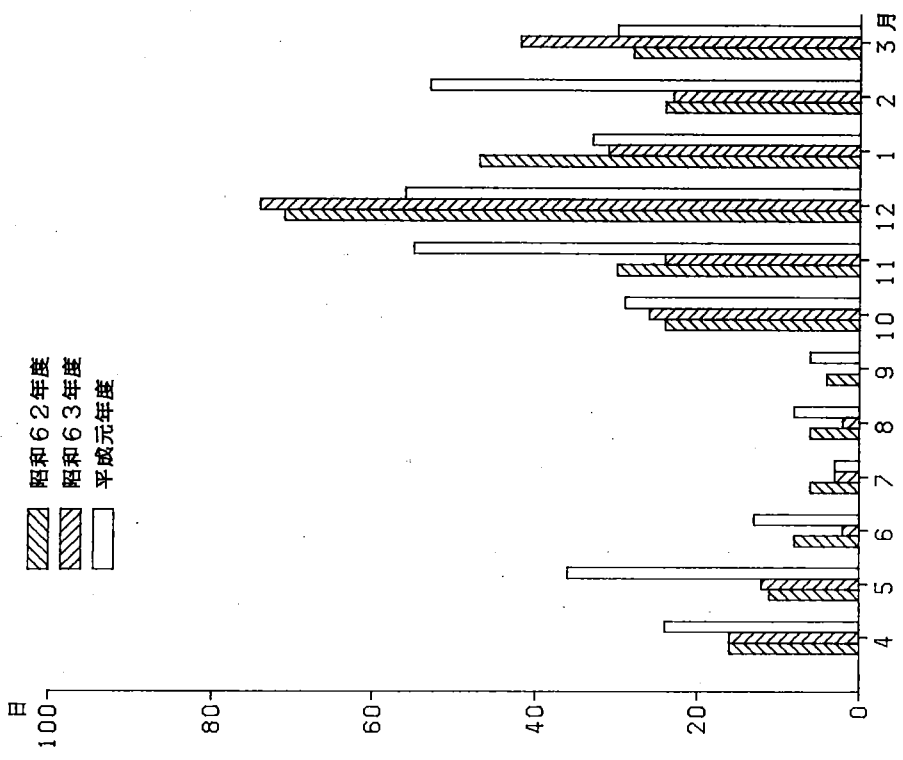

図1-1-28 NO₂月平均値の全局平均値
 (自動車排出ガス測定局7局)

1-2 測定監視体制

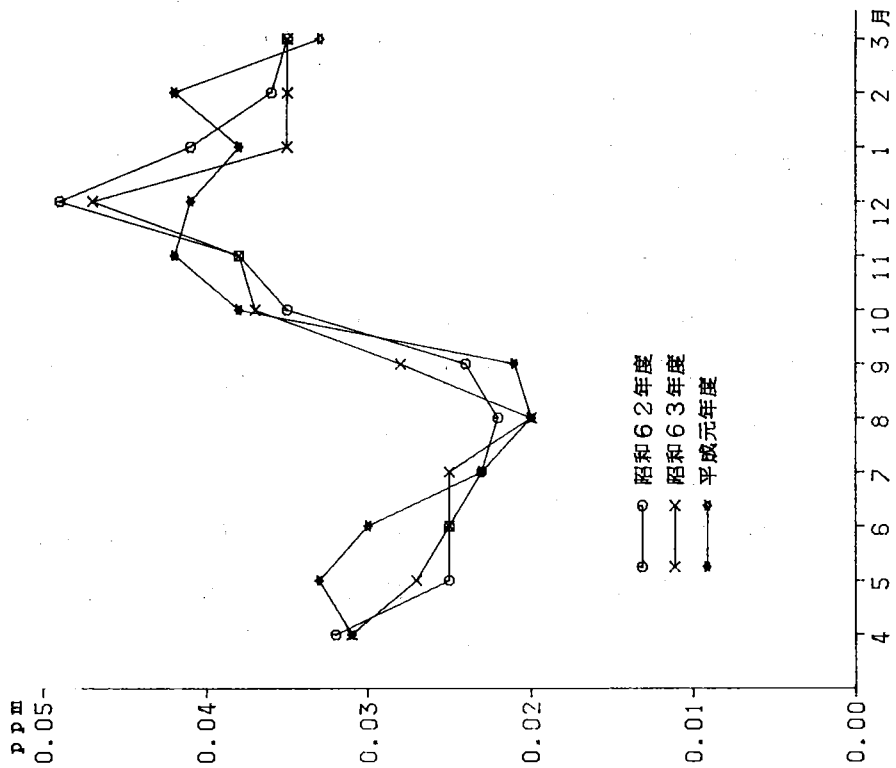
本市の大気汚染の測定体制は、自動測定機による常時監視システムとして、一般環境大気中の汚染物質等を測定する一般環境大気測定局16局、自動車から排出される汚染物質の測定を目的として幹線道路の沿道に設置している自動車排出ガス測定局8局、大規模工場からの汚染物質排出量等を監視する発生源監視局36局となっている。

この測定局及び監視局で測定されたデータは、NTTの専用線を介して時々刻々刻公害対策局内の監視センターに送信され、監視センターではこれらのデータをコンピュータ処理し市内の汚染状況や発生源からの汚染物質排出量等を把握・監視している。

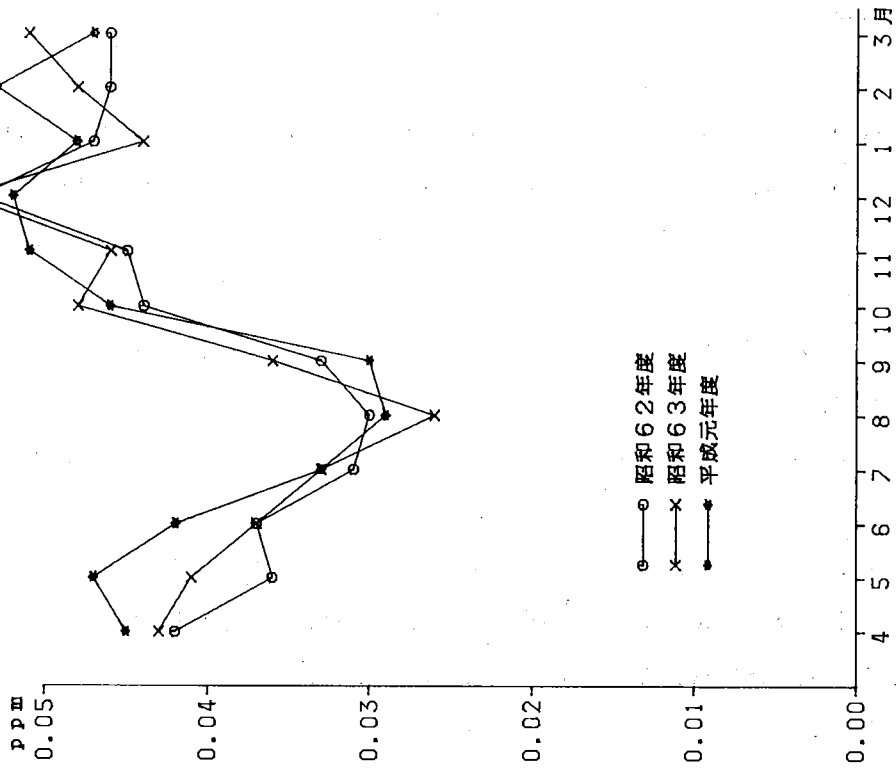
また、光化学スモッグ注意報の発令時には、監視センターから同時通報装置を通じて発生源監視工場に対して、神奈川県大気汚染緊急時措置要綱で取り決めた燃料使用量及び汚染物質排出量の削減を指示し、注意報の解除まで工場側の対応を監視している。(表1-2-1~1-4、図1-2~1-4)

さらに、この常時監視網を補完するため、補助測定局において窒素酸化物濃度を市内3か所で常時測定している。また、市内全体の濃度分布と経年的な濃度変化を把握するために、二酸化鉛法による硫黄酸化物濃度の測定を45地点、デポジットゲージ法による降下ばいじん量の測定を18地点で(表1-3、図1-3)、トリエタノールアミン・プレート法による二酸化窒素濃度の測定を124地点(表2-6-1)で実施している。

このほか、道路沿道の汚染状況は道路形態や周辺の地形等によって多種多様であり、汚染物質濃度の推定も困難なため、市民からの依頼による短期間の測定を各地で実施しており、この測定結果については、「自動車排出ガス汚染について」の報告書に載せている。

また、固定発生源である工場・事業場については、燃料使用量等の定期的な報告徴収と立入り及び測定調査を随時実施して指導を行っている。

表1-2-1 大気汚染常時

測定局名	略称	所在地	用途地域	測定局舎
旧鶴見保健所	旧鶴見保健所	鶴見区本町通4-171-23	商	地上のコンテナ
神奈川区総合庁舎	神奈川庁舎	神奈川区広台太田町3-8	商	庁舎の旧望楼内 (7階に相当)
港北区総合庁舎	港北庁舎	港北区大豆戸町26-1	商	庁舎の5階内
中区加曽台	加曽台	中区根岸加曽台1-1	風致	4階建アパートの屋上のコンテナ
磯子区総合庁舎	磯子庁舎	磯子区磯子3-5-1	商	庁舎の6階内
保土ヶ谷区桜丘高校	桜丘	保土ヶ谷区桜ヶ丘312	住	4階建校舎の屋上のプレハブ
西区平沼小学校	平沼	西区平沼2-11-36	商	地上のコンテナ
金沢区長浜	長浜	金沢区富岡町東6-16-1	風致	地上のコンテナ
鶴見区生麦小学校	生麦	鶴見区生麦4-15-1	住	地上のプレハブ
中区本牧	本牧	中区本牧大里町155-18	風致	地上のコンテナ
戸塚区汲沢小学校	汲沢	戸塚区汲沢3-6-1	住	地上のコンテナ
緑区都田中学校	都田	港南区野庭町630	未	地上のコンテナ
港南区野庭中学校	野庭	港南区野辺町630	住	地上のコンテナ
旭区鶴ヶ峯小学校	鶴ヶ峯	旭区鶴ヶ峰1-42	住	地上のコンテナ
瀬谷区南瀬谷小学校	南瀬谷	瀬谷区南瀬谷1-1-1	住	地上のコンテナ
南区横浜商業高校	Y校	南区南太田町2-122	住	地上のコンテナ
鶴見区下末吉小学校	下末吉	鶴見区下末吉2-25-6	準工	地上のコンテナ
西区浅間下交差点	浅間下	西区浅間町1-16	商	地上のコンテナ
磯子警察署前	磯子署前	磯子区磯子2-1-1	商	地上のコンテナ
港南中学校	港南	港南区港南台中央通6-1	住	地上のコンテナ
戸塚区矢沢交差点	矢沢	戸塚区戸塚町4272	住	地上のコンテナ
旭区都岡小学校	都岡	旭区都岡町4-8	住	地上のプレハブ
緑区青葉台	青葉台	緑区しらとり台5	住	地上のコンテナ
緑区環境北部工場前	北部工場前	緑区平台27-1	住	地上のコンテナ

監視測定局の属性

(平成2年3月現在)

主要固定発生源の方位と距離	主要道路の方位と距離
E～SW 0.5kmに京浜工業地帯	SSE 300mに東京大師横浜線 SSE 300mに首都高速横浜羽田空港線
E 2kmに京浜工業地帯	NW 30mに国道1号線
特になし	W 50mに東京丸子横浜線 S 100mに市道環状2号線
S 0.5kmに石油精製工場	S 100mに山下本牧磯子線
E 1～2kmに都市ガス工場と2つの発電所 NE 2kmに石油精製工場	WNW 50mに国道16号線 ESE 30mに市道磯子方面578号線
NE 1.0kmに精糖工場	NW 600mに国道1号線(横浜新道) S 700mに国道1号線
特になし	SE 200mに国道1号線
WSW 0.5kmに機械工場等	W 350mに国道15号線
E～SW 0.5kmに京浜工業地帯	NW 150mに国道15号線 SW 200mに東京大師横浜線
S 0.3kmに石油精製工場 E 0.7kmに造船所	S 200mに市道377号線
特になし	NE 900mに横浜伊勢原線 SE 950mに国道1号線
SE 0.7kmに印刷工場 SSE 0.7kmにカーボン工場	NW 500mに丸子中山茅ヶ崎線 S 400mに横浜上麻生線
SSE 2.4kmに清掃工場	SE 600mに横浜鎌倉線 NE 450mに横浜横須賀道路
N 1.3kmにごみ焼却工場	N 750mに国道16号線 WNW 800mに横浜厚木線
特になし	NW 500mに丸子中山茅ヶ崎線 N 1,000mに横浜厚木線
特になし	NNW 180mに平戸桜木町線 E 1,200mに国道16号線
S 2kmに京浜工業地帯	N 5mに国道1号線
特になし	NE 5mに横浜生田線 SE 26mに青木浅間線
NE 0.1kmに機械工場 E 0.3kmに機械工場	NW 10mに国道16号線 NE 10mに市道磯子方面578号線
特になし	S 4mに横浜鎌倉線
ENE 1.1kmに電気機械工場	E 6mに国道1号線(横浜新道)
特になし	NE 3mに国道16号線 NW 72mに丸子中山茅ヶ崎線
特になし	NW 5mに国道246号線
SW 0.15kmにごみ焼却工場	N 16mに市道新横浜元石川線

表 1 - 2 - 2 大気汚染常時監視網

(平成2年3月現在)

種別	測定局名	測定項目															
		二酸化硫黄	浮遊粉じん	一酸化窒素	二酸化窒素	オキシダント	非メタン炭化水素	メタン	一酸化炭素	全炭化水素	風速	風向	温度	湿度	日射量	車両渋滞度	車両通過台数
一般環境大気測定局	旧鶴見保健所	41	46	52	52	52	57	57									
	神奈川区総合庁舎	40	46	50	50	50					44	44					
	港北区総合庁舎	40	46	52	52	52					44	44					
	中区加曽台	39	46	61	61						44	44					
	磯子区総合庁舎	42	46	50	50	50					44	44					
	保土ヶ谷区桜丘高校	44	46	50	50	50					44	44					
	西区平沼小学校	46	46	52	52	52					46	46					
	金沢区長浜	46	46	50	50	50	57	57			46	46	51	51			
	鶴見区生麦小学校	48	48	48	48	48	56	56			48	48					
	中区本牧	48	48	48	48	48	51	51			53	53			53		
	戸塚区汲沢小学校	59	59	59	59	59					59	59					
	緑区都田中学校	48	48	48	48	48	51	51			48	48	51	51			
	港南区野庭中学校	55	55	55	55	55					55	55					
旭区鶴ヶ峯小学校	55	55	55	55	55	56	56			55	55						
瀬谷区南瀬谷小学校	56	56	56	56	56					56	56						
南区横浜商業高校	57	57	57	57	57					57	57						
自動車排出ガス測定局	鶴見区下末吉小学校		54	54	54		58	58	54							54	54
	西区浅間下交差点		46	46	46		58	58	46							47	47
	磯子警察署前		46	46	46				46	46						47	47
	港南中学校		47	47	47				47	47						47	47
	戸塚区矢沢交差点		47	47	47				47	47						47	47
	旭区都岡小学校		47	47	47				47	47						47	47
	緑区青葉台		47	47	47				47	47						47	47
	緑区環境北部工場前		63	63	63		元	元	63							63	63

表中の数字は、測定項目の測定開始年(昭和)を示す。

表 1 - 2 - 3 常時監視項目の測定方法

項目	測定方法
二酸化硫黄	溶液導電率法
浮遊粉じん	光散乱法
窒素酸化物	ザルツマン試薬を用いる吸光光度法
オキシダント	2%中性ヨウ化カリウム溶液を用いる吸光光度法
非メタン炭化水素	水素炎イオン化検出器によるガスクロマトグラフ直接法
浮遊粒子状物質	ローボリウムエアースンプラーで測定された重量濃度で較正された光散乱法、若しくは、β線吸収法
一酸化炭素	非分散型赤外線吸収法
全炭化水素	水素炎イオン化検出法
風向	風車型
風速	白金抵抗式
温度	白金抵抗式
湿度	静電容量式
全日射量	熱電対式
車両通過台数	超音波式



図 1 - 2 大気汚染常時監視網



図1-2-1 旧鶴見保健所

1 : 5,000
0 50 100m

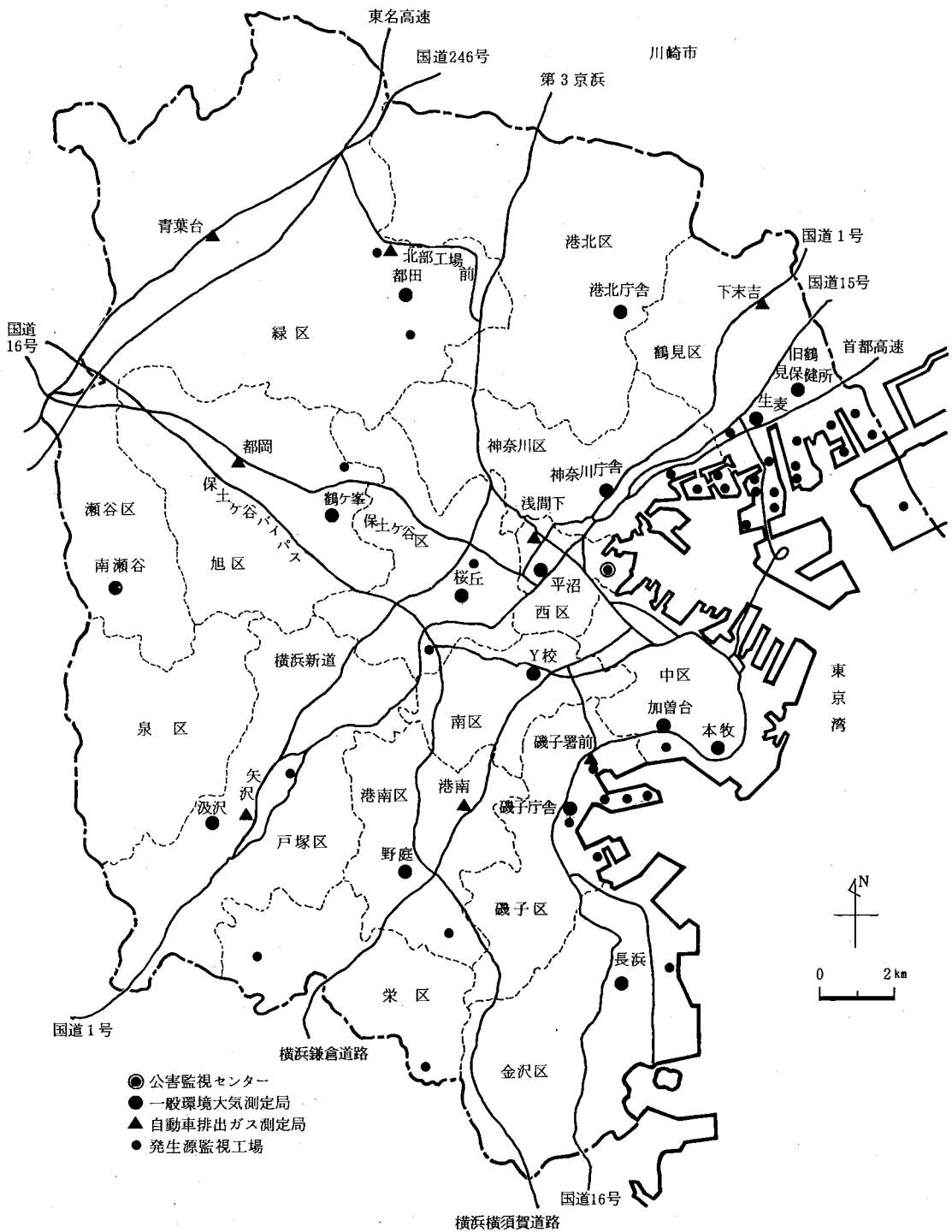

図1-2-2 神奈川県庁

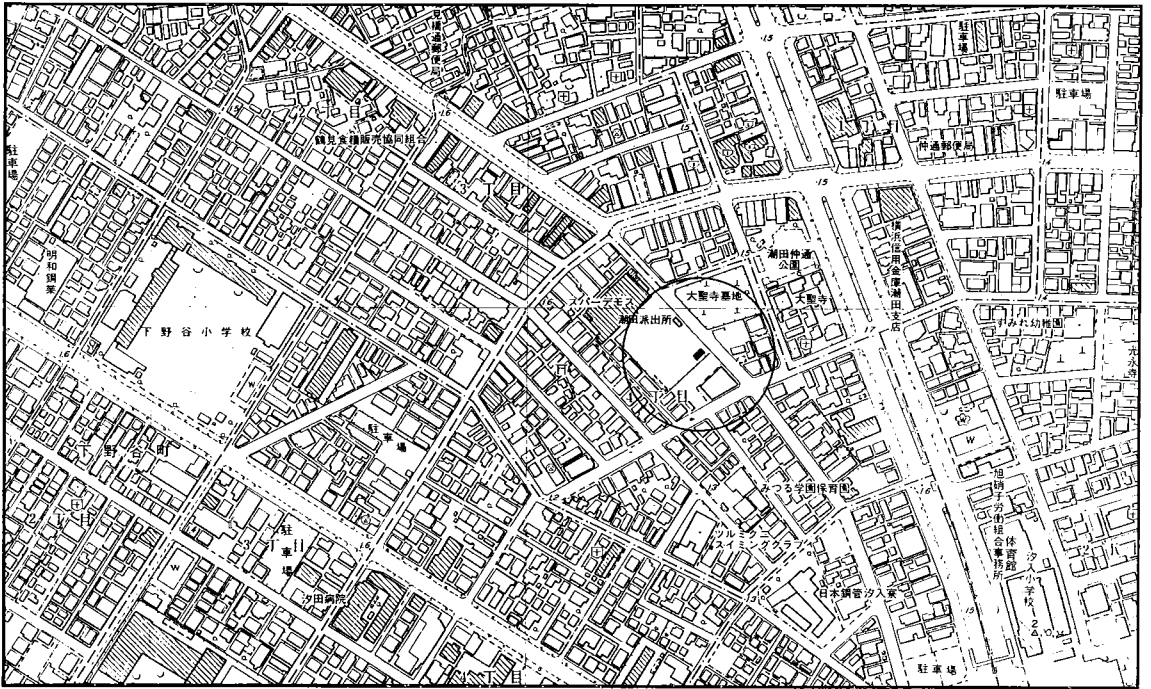
1 : 5,000
0 50 100m

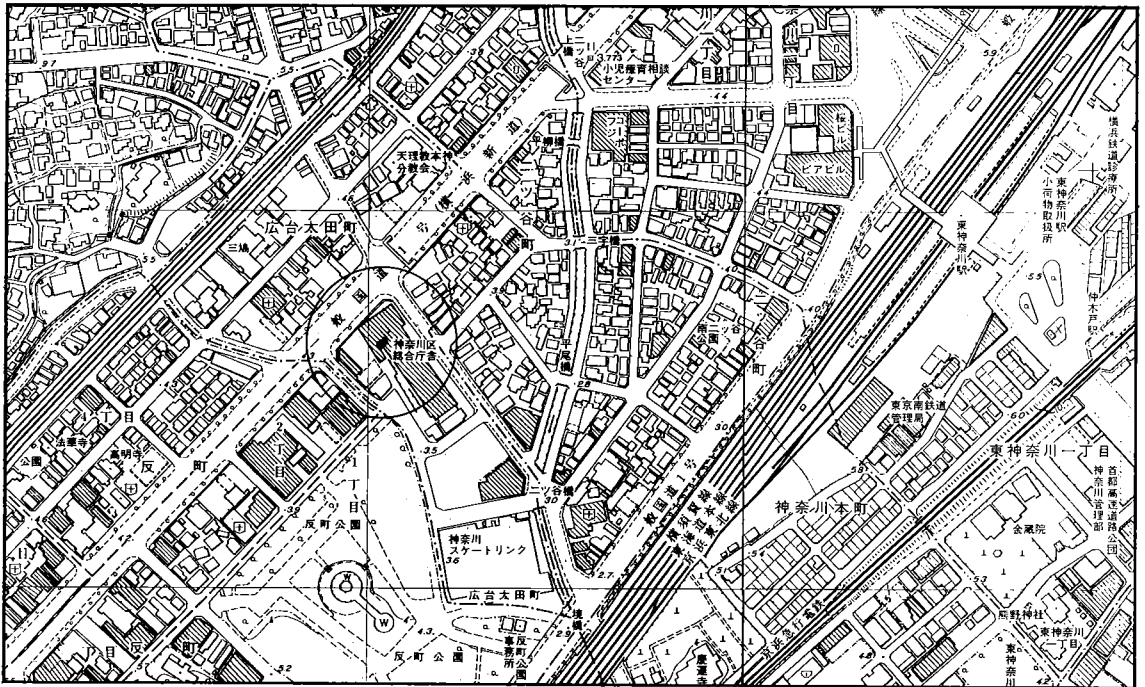

図1-2-3 港北区総合庁舎

1:5,000

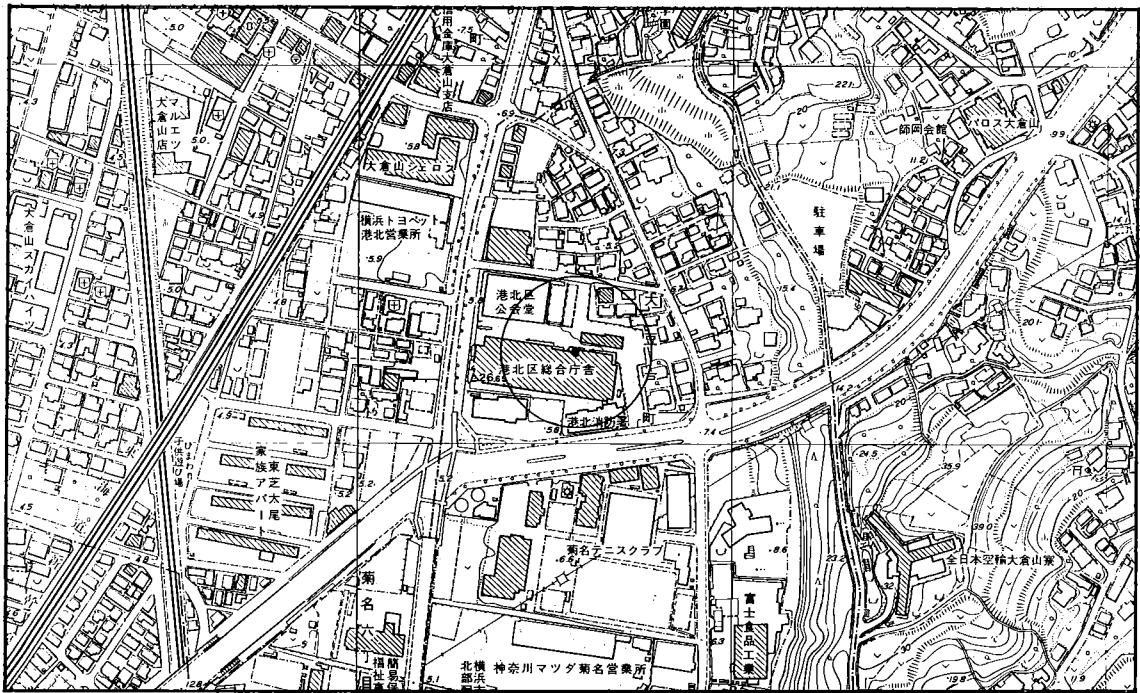

図1-2-4 中区加曾台

1:5,000



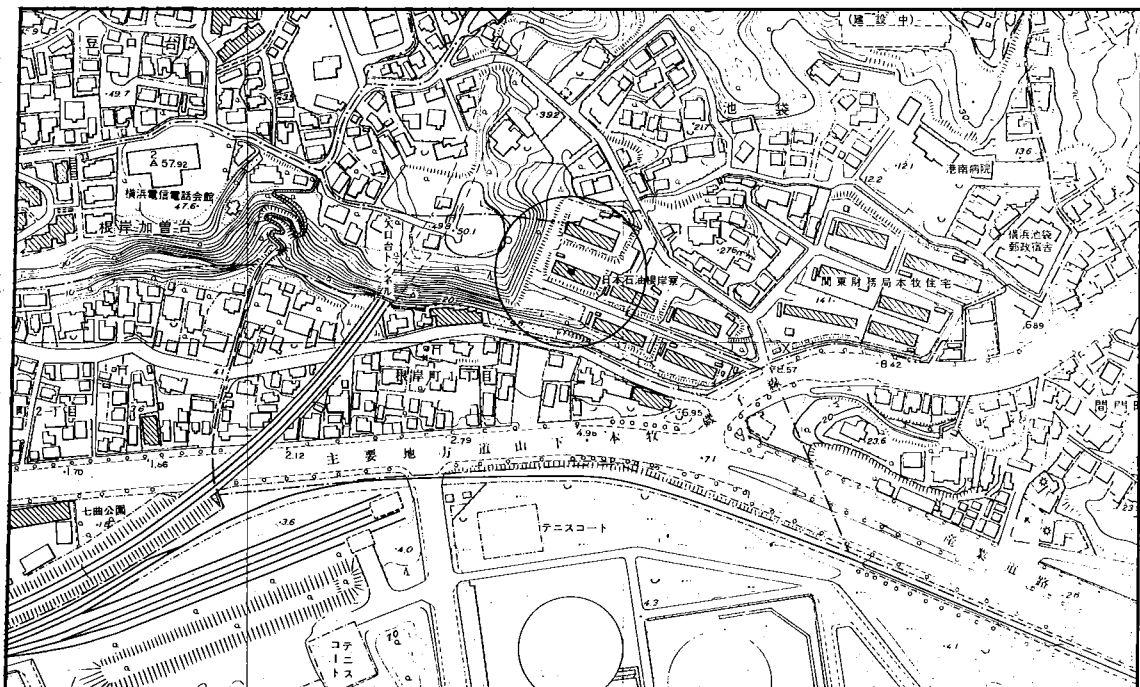
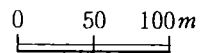
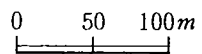

図1-2-5 磯子区総合庁舎

1:5,000

0 50 100m

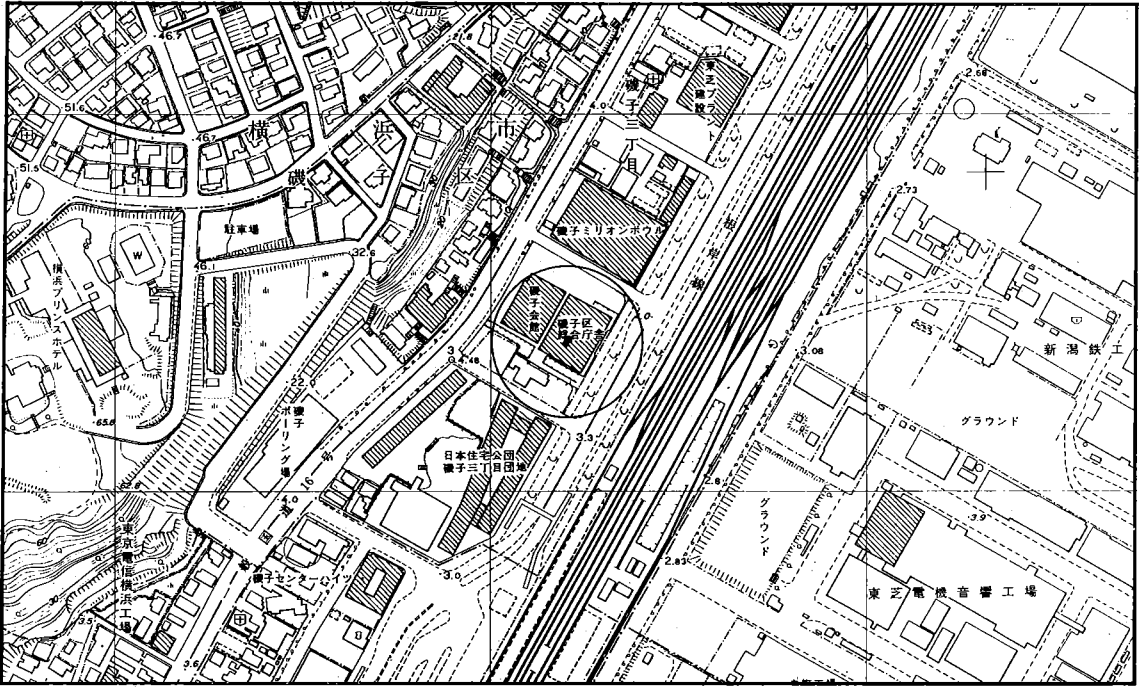

図1-2-6 保土ヶ谷区桜丘高校

1:5,000

0 50 100m

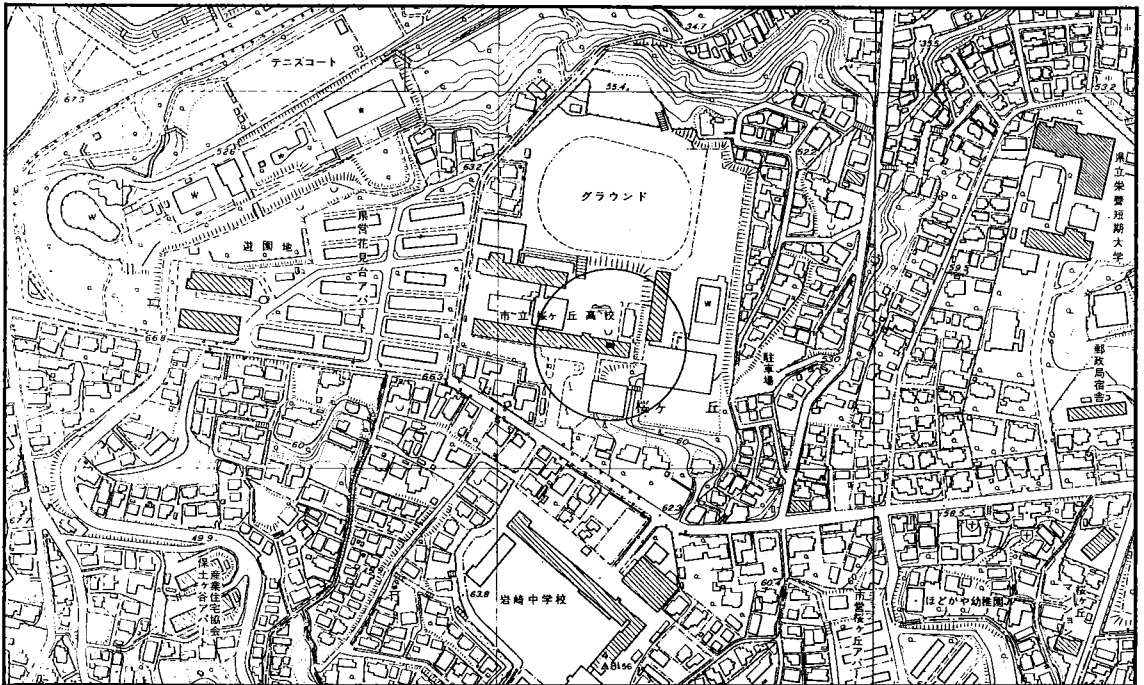

図1-2-7 西区平沼小学校

1:5,000
0 50 100m

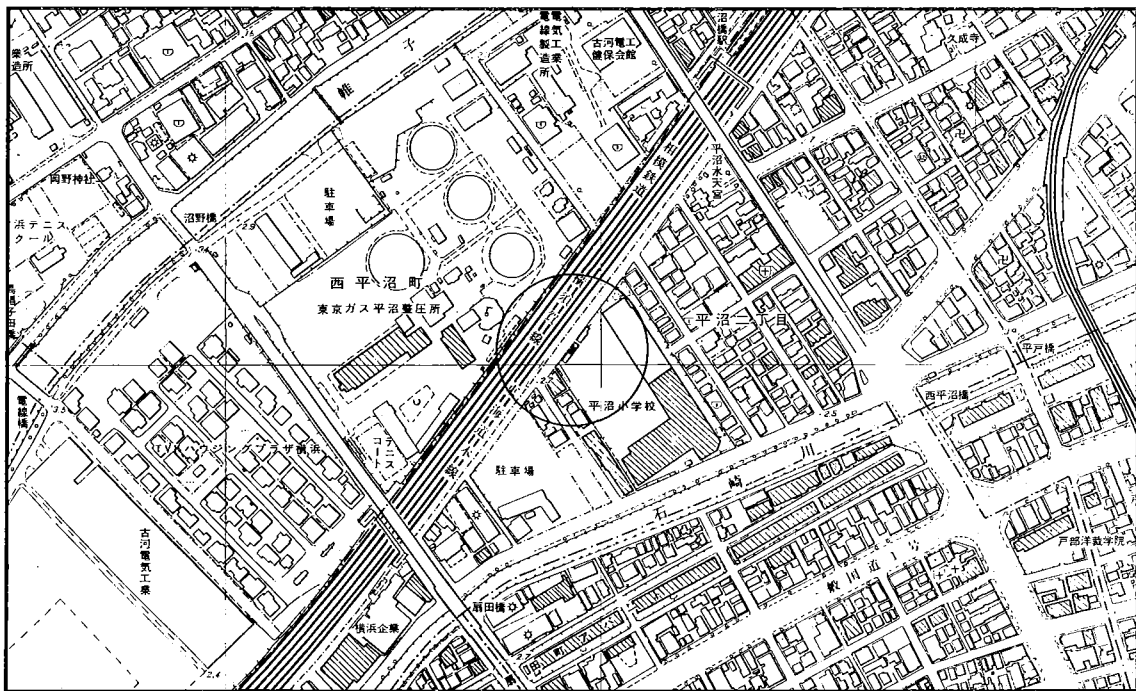

図1-2-8 金沢区長浜

1:5,000
0 50 100m



図1-2-9 鶴見区生麦小学校

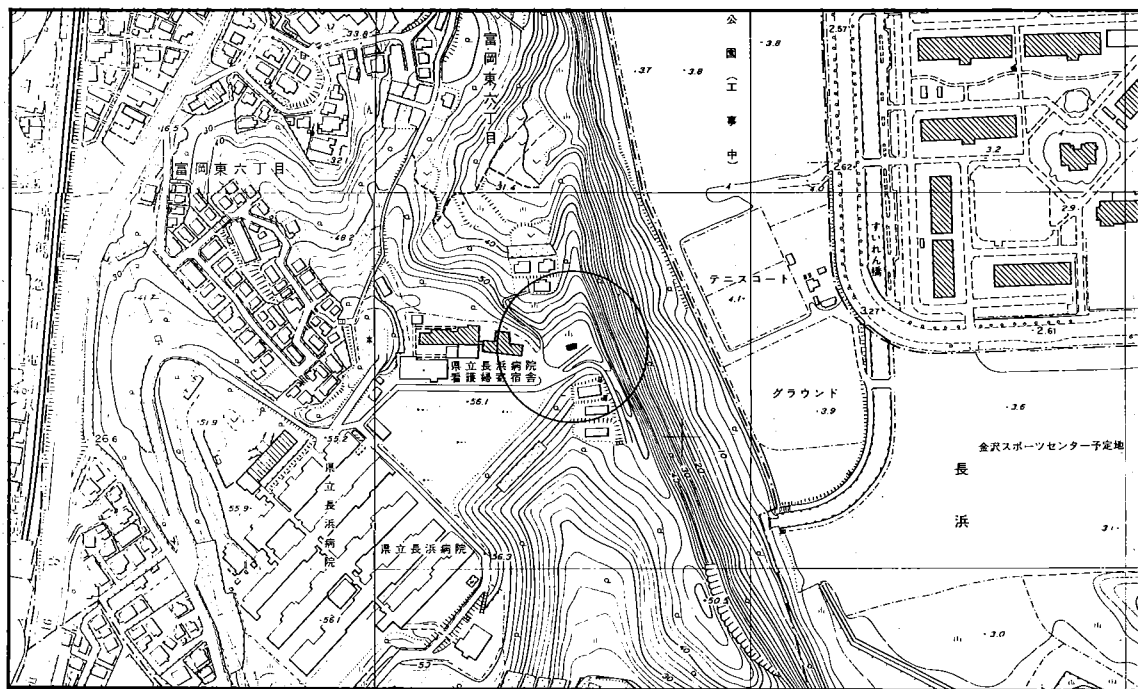

図1-2-10 中区本牧



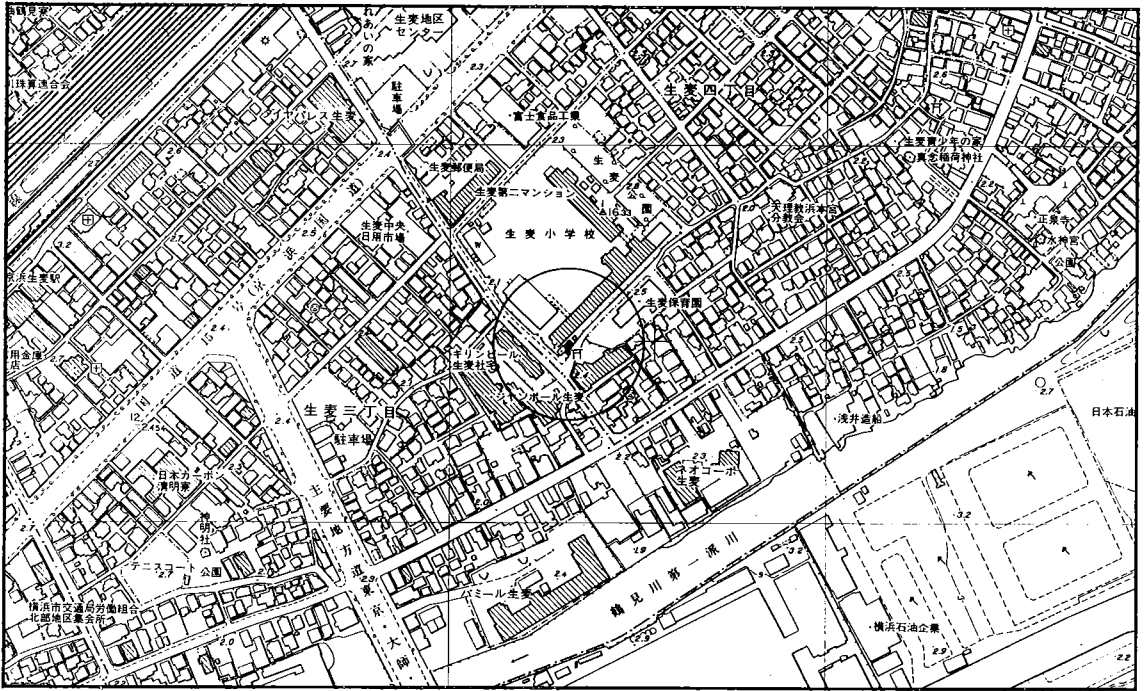

図1-2-11 戸塚区汲沢小学校

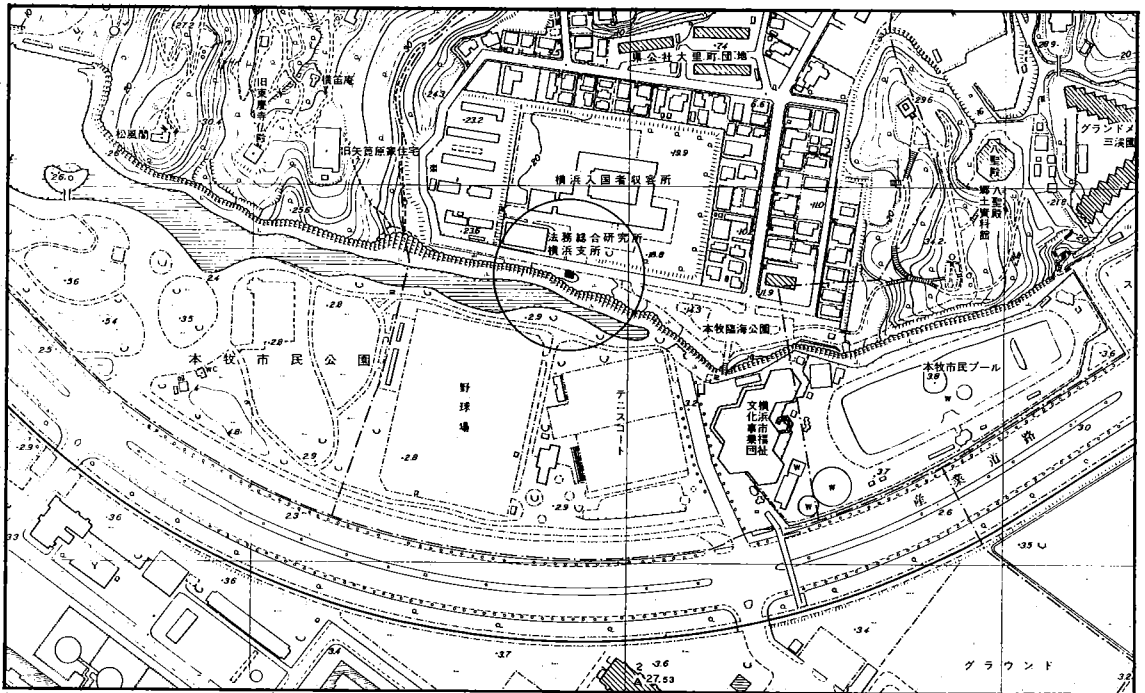
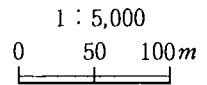
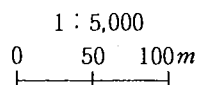
1:5,000
0 50 100m

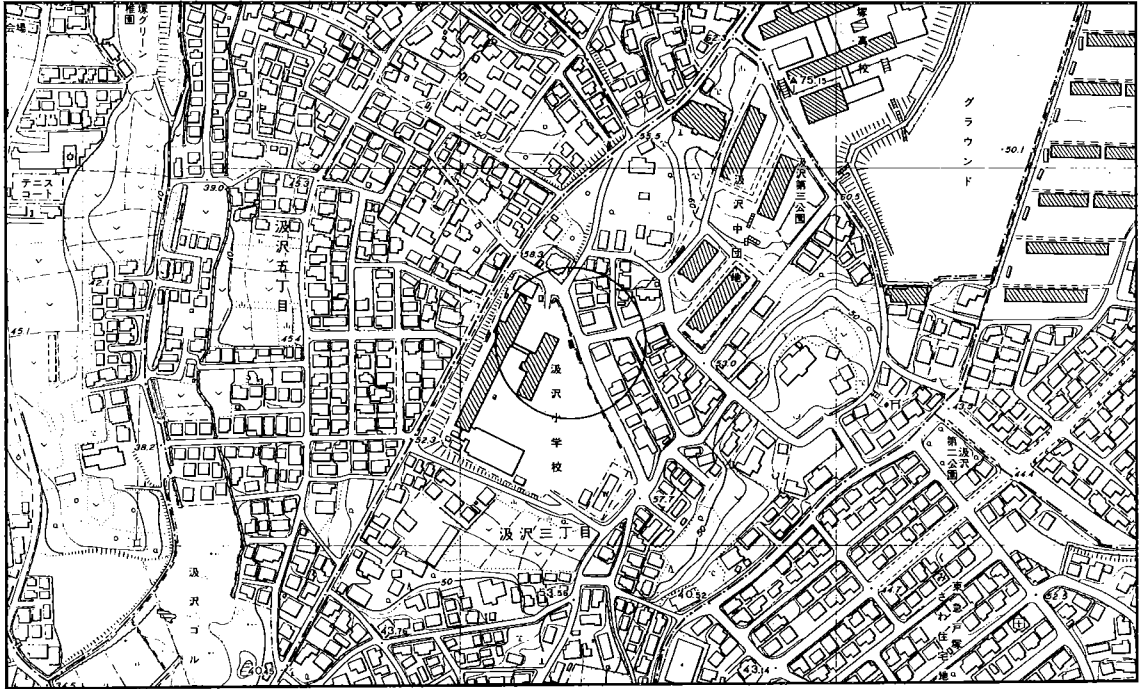

図1-2-12 緑区都田中学校

1:5,000
0 50 100m



図1-2-13 港南区野庭中学校

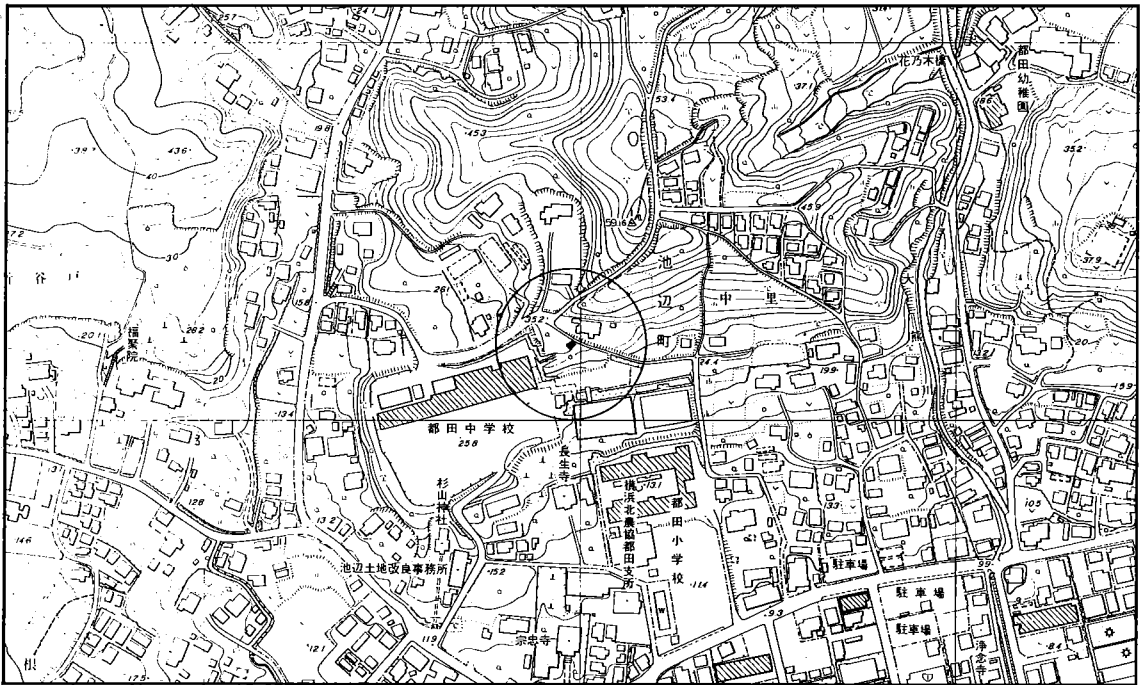

図1-2-14 旭区鶴ヶ峰小学校



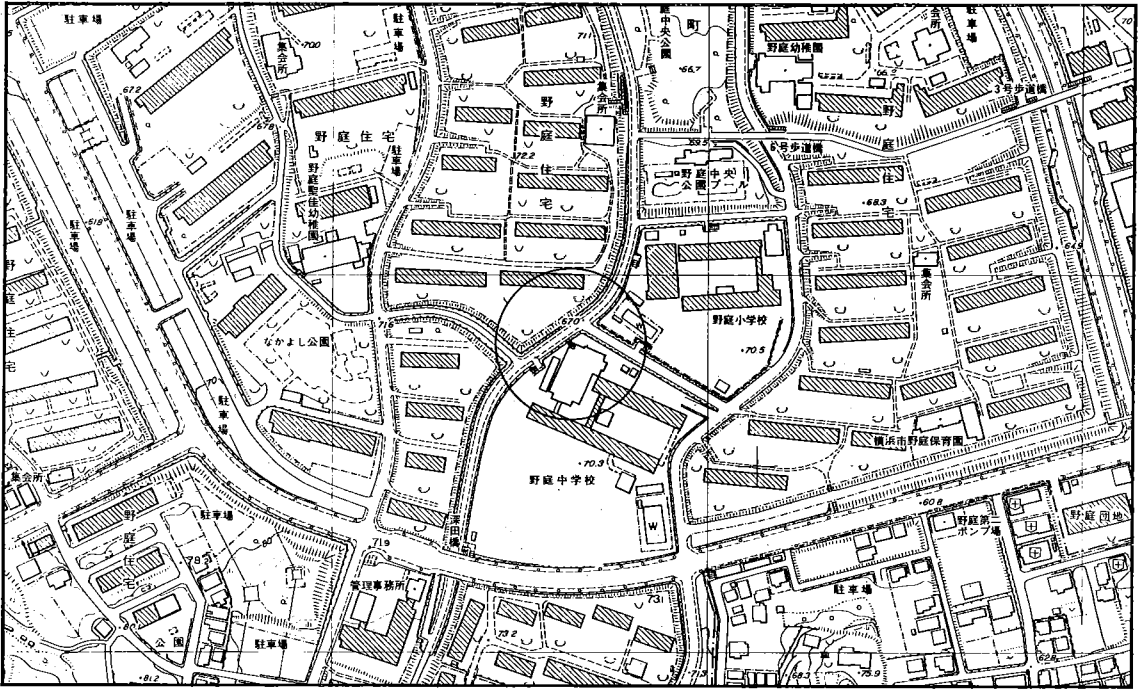

図1-2-15 瀬谷区南瀬谷小学校

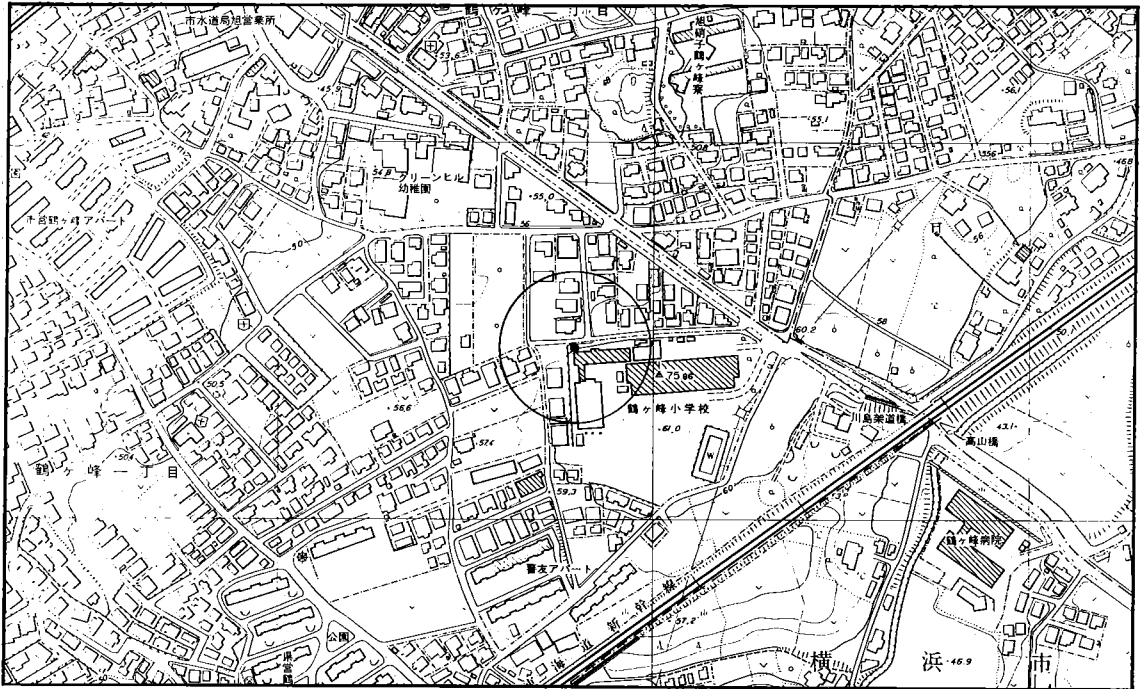
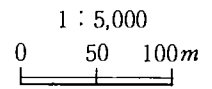
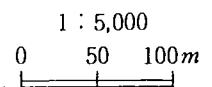
1 : 5,000
0 50 100m

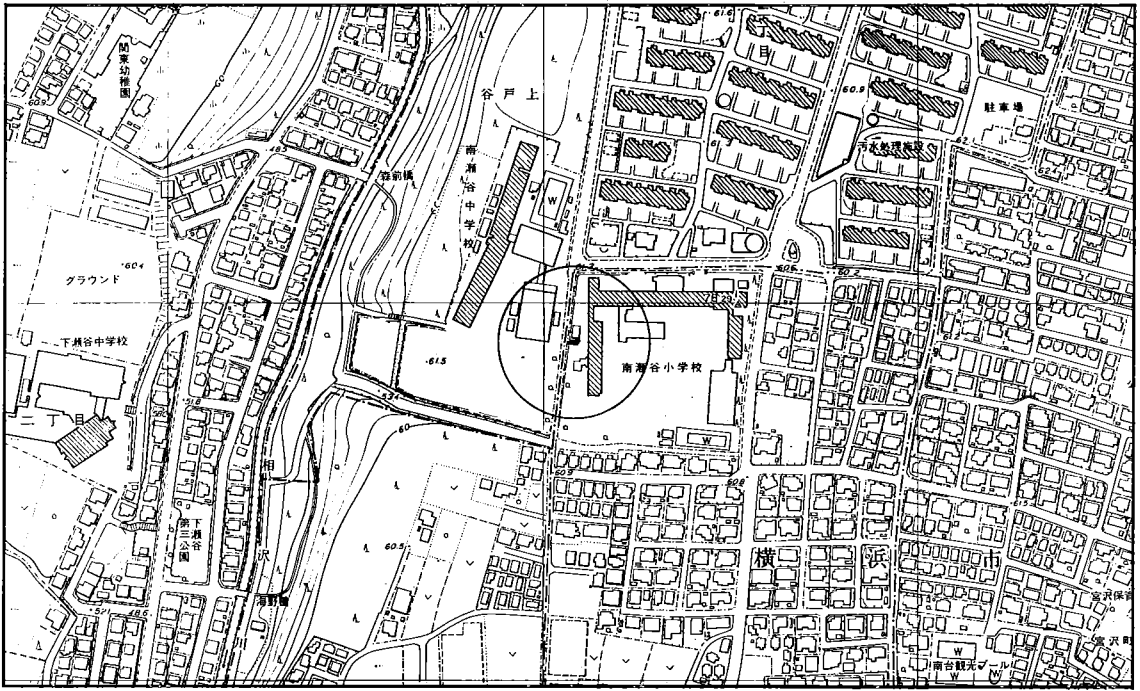

図1-2-16 南区横浜商業高校

1 : 5,000
0 50 100m

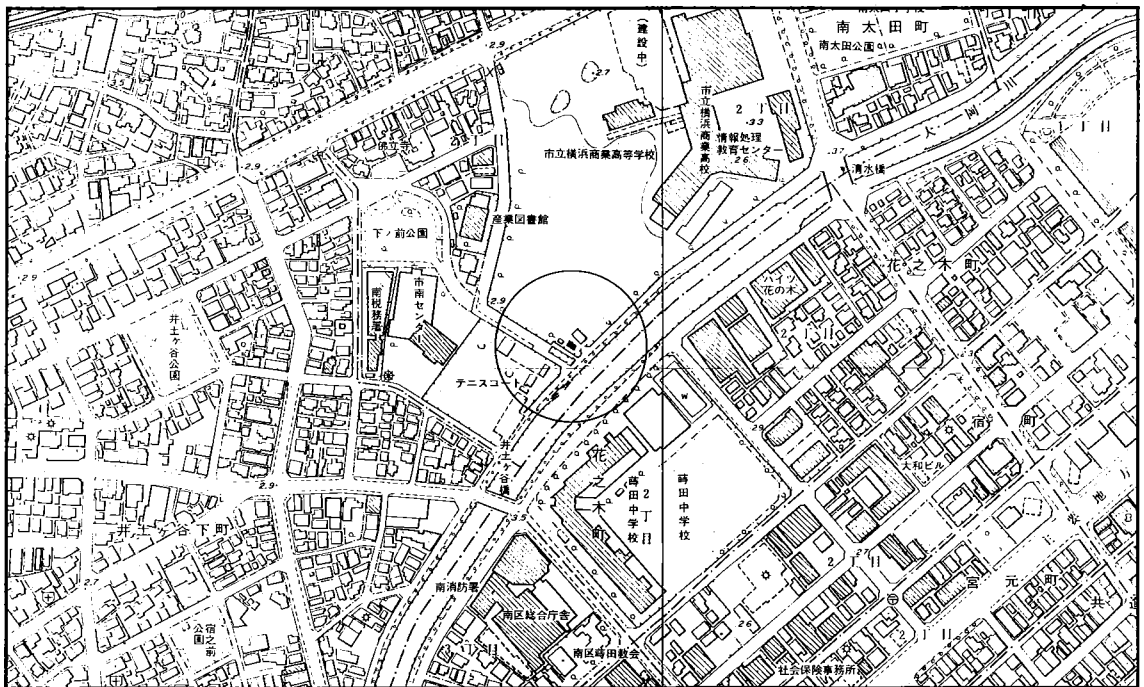

図1-2-17 鶴見区下末吉小学校

1:5,000
0 50 100m

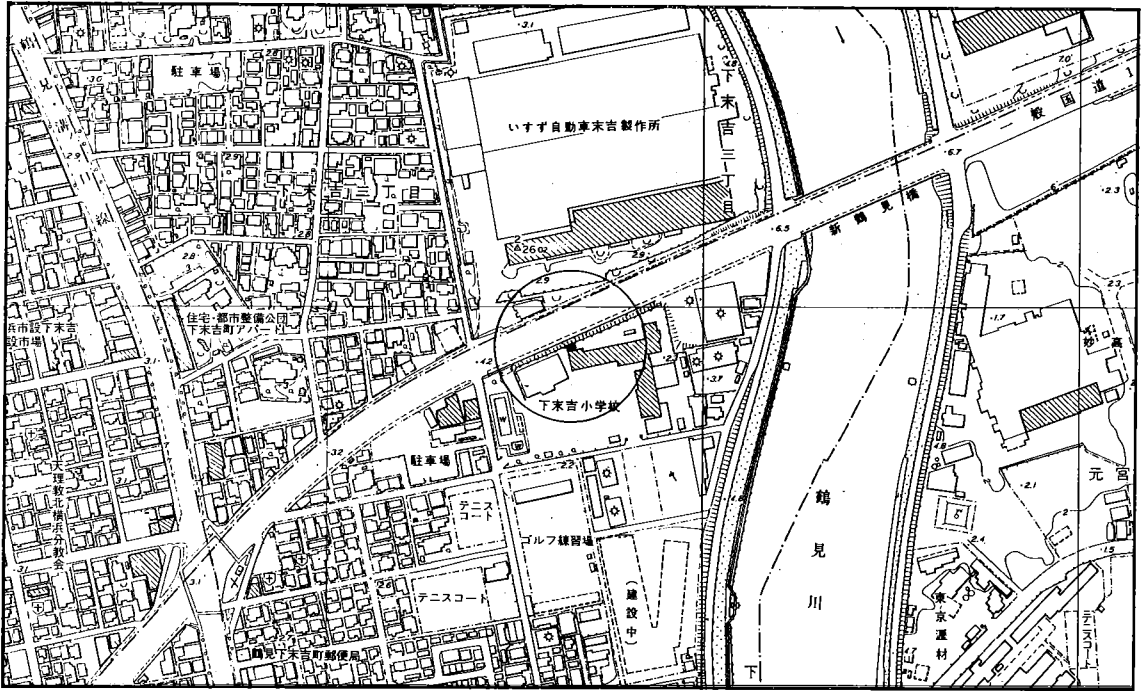

図1-2-18 西区浅間下交差点

1:5,000
0 50 100m

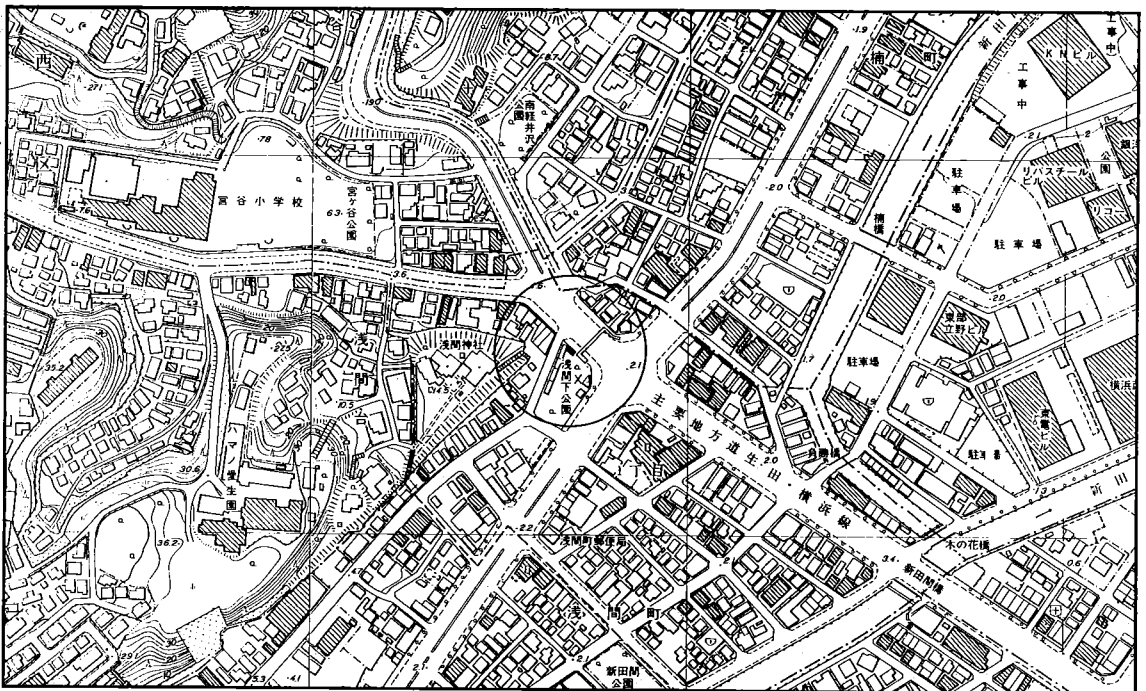

図1-2-19 磯子警察署前

1:5,000

0 50 100m

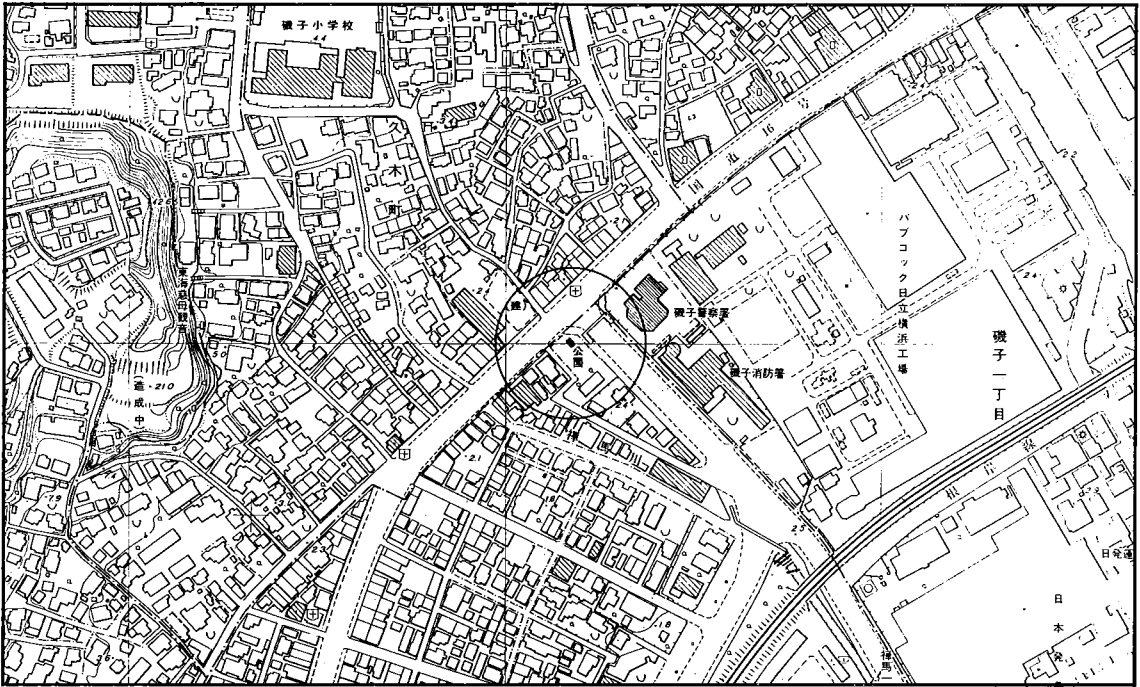

図1-2-20 港南中学校

1:5,000

0 50 100m

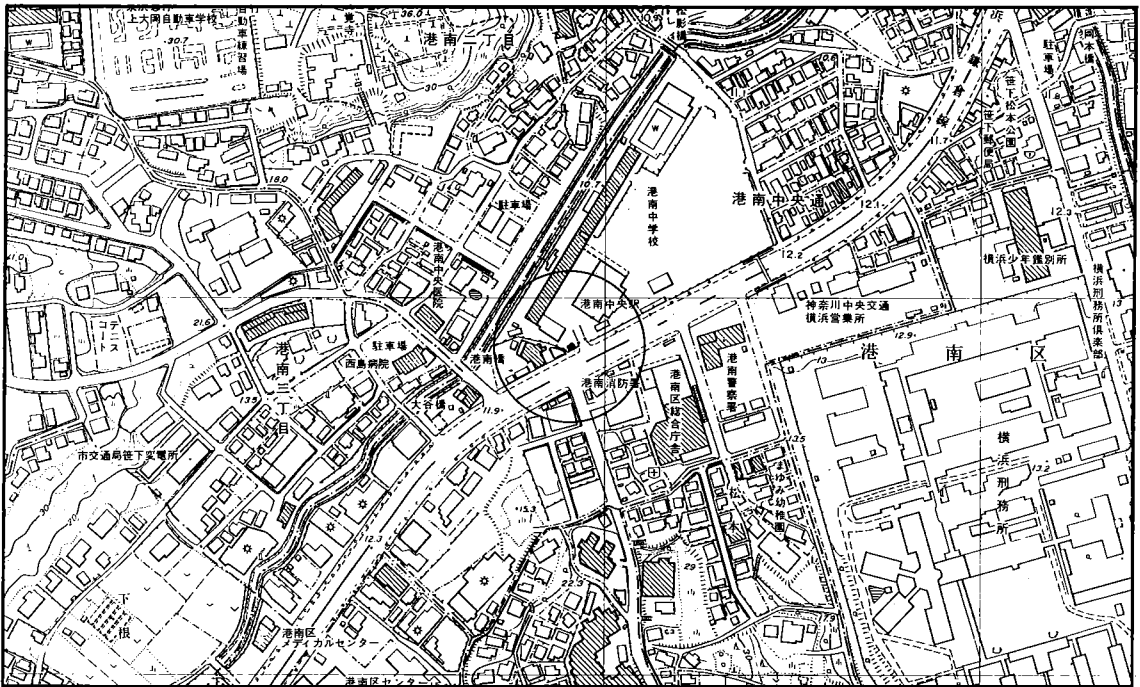

図1-2-21 戸塚区矢沢交差点

1:5,000

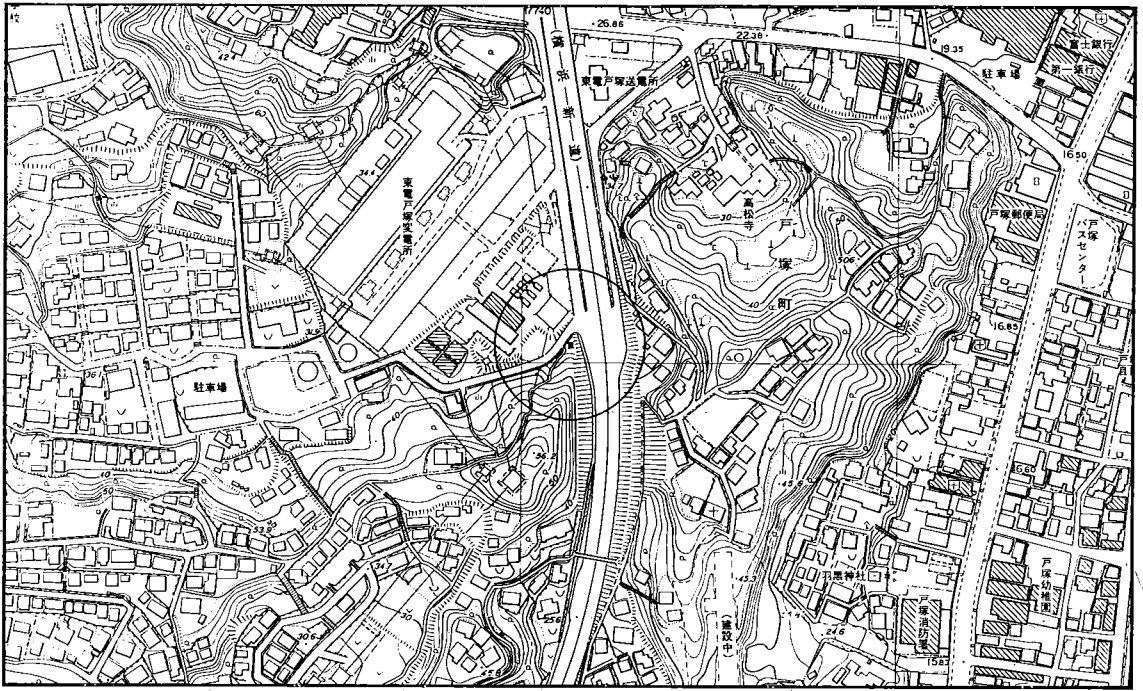

図1-2-22 旭区都岡小学校

1:5,000



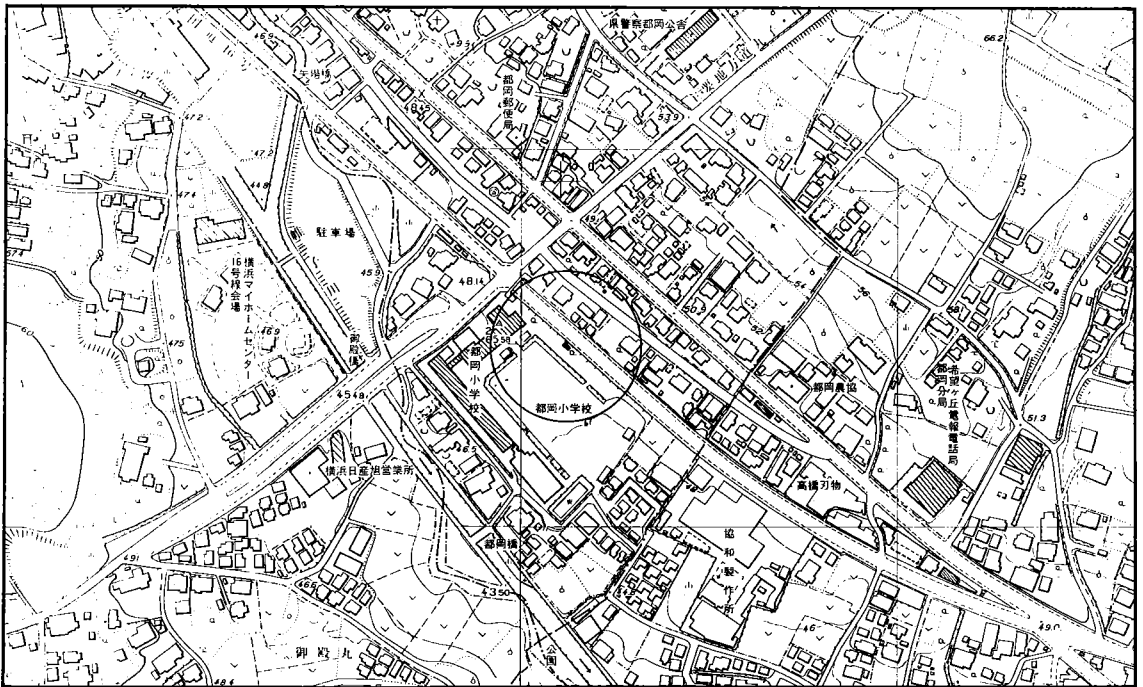
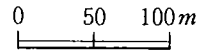
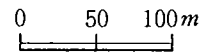

図1-2-23 緑区青葉台



図1-2-24 緑区環境北部工場前

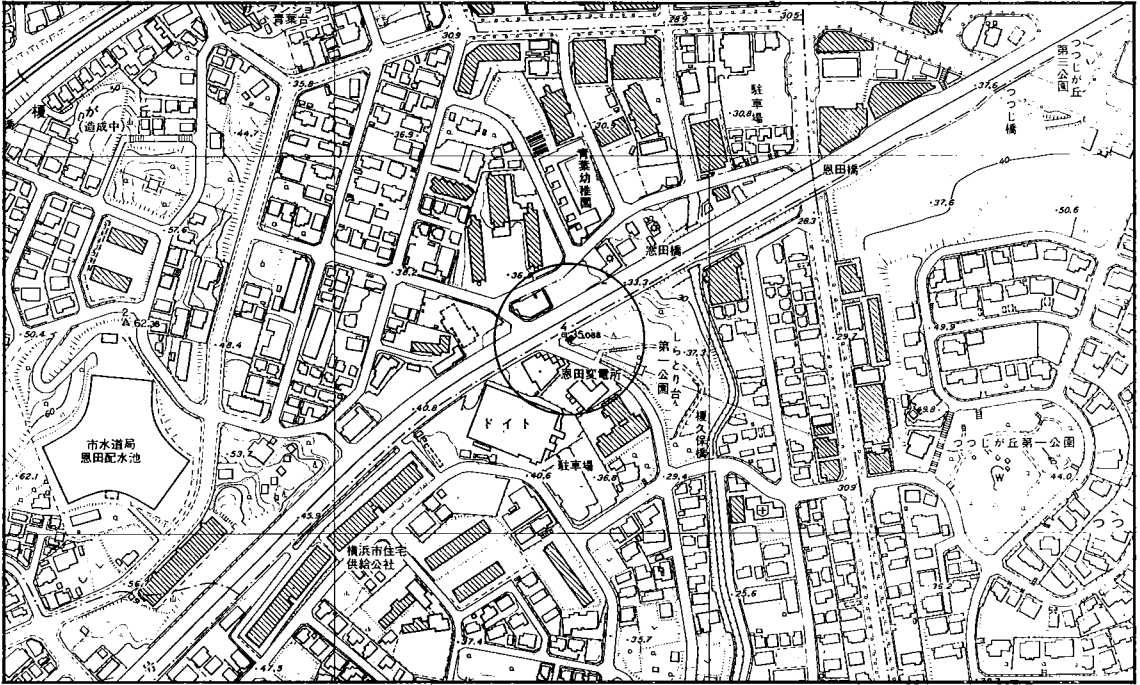

表1-3 硫黄酸化物(二酸化鉛〔PbO₂〕法)、降下ばいじん測定地点

地域	番号	測定地点名	所在地	硫黄酸化物濃度 測定開始年月	降下ばいじん量 測定開始年月	
臨海工業	1	東芝京浜事業所本工場	鶴見区末広町2-4	昭和34年1月	昭和31年8月	
	2	日産自動車横浜工場	鶴見区大黒町6-1	41 1	41 1	
	3	寛政中学校	鶴見区寛政町23-1	44 7	—	
	4	東洋製缶横浜工場	鶴見区矢向1-1-70	38 2	38 2	
	5	三井千若町倉庫	神奈川区千若町2-1	38 2	—	
住工混在	6	畜犬センター	中区かもめ町31	44 4	—	
	7	下野谷小学校	鶴見区下野谷町2-49	平成元年4月	平成元年4月	
	8	磯子警察署	磯子区磯子1-3-5	昭和35年8月	昭和34年4月	
	9	日東樹脂横浜工場	緑区池辺町4792	44 4	(49 4)	
商業	10	本牧埠頭	中区本牧埠頭	48 5	—	
	11	田中ダイカスト	栄区笠間町601	38 2	—	
	12	中山町斎藤宅	緑区中山町1174	38 2	—	
	13	東電金沢営業所	金沢区町屋町3	49 6	—	
	14	井土ヶ谷小学校	南区井土ヶ谷上町2-1	51 1	—	
	15	横浜商科大学	鶴見区東寺尾町4-11-1	34 1	31 9	
	16	日本大学高等学校	港北区箕輪町舟下736-1	42 1	—	
	17	県営浦島ヶ丘アパート	神奈川区白幡東町10	38 2	38 2	
	18	県立音楽堂	西区紅葉ヶ丘9-2	38 2	33 9	
	19	横浜緑ヶ丘高等学校	中区本牧緑ヶ丘37	35 8	33 9	
	業	20	横浜市衛生研究所	磯子区滝頭1-2-17	34 1	33 9
		21	月見台望月宅	保土ヶ谷区月見台64	39 1	—
		22	桜丘高等学校	保土ヶ谷区桜ヶ丘312	44 4	44 6
		23	戸塚中央病院	戸塚区上矢部町1679	42 1	—
		24	舞岡中学校	戸塚区舞岡町226	55 6	55 6
		25	横浜高等学校	金沢区富岡町510	35 8	35 1
		26	杉田小学校	磯子区杉田1-8-1	35 8	—
		27	港北区総合庁舎	港北区大豆戸町26-1	54 3	54 3
		28	六ツ川小学校	南区六ツ川3-4-12	49 4	—
29		汲沢小学校	戸塚区汲沢3-6-1	49 4	—	
住宅	30	西寺尾小学校	神奈川区西寺尾2-5-1	49 4	—	
	31	都岡小学校	旭区都岡町4-8	48 5	—	
	32	万騎ヶ原小学校	旭区大池町66	49 4	(49 4)	
	33	上大岡三越サンプラザ	港南区上大岡西1-18	38 2	38 2	
	34	横浜地方气象台	中区山手町99	42 1	—	
	35	加曽台日石アパート	中区根岸加曽台1	44 4	—	
	36	三ツ沢公園	神奈川区三ツ沢西町3-1	44 4	—	
	37	横浜浄水場	栄区上郷町1565	48 1	48 1(49 4)	
	38	西谷浄水場	保土ヶ谷区川島町522	44 4	—	
	39	長津田市営住宅阿部宅	緑区長津田2-4-7	38 2	—	
郊外	40	小児アレルギーセンター	瀬谷区二ツ橋町469	38 4	38 3	
	41	池上小学校	神奈川区菅田町1393	49 4	—	
	42	朝光寺	緑区市ヶ尾1050-17	48 5	—	
	43	山手学院	栄区上郷町460	48 1	48	
	44	桐蔭学園	緑区鉄町1614	49 4	(49 4)	
	45	中川中学校	港北区大圃町240	49 4	(49 4)	

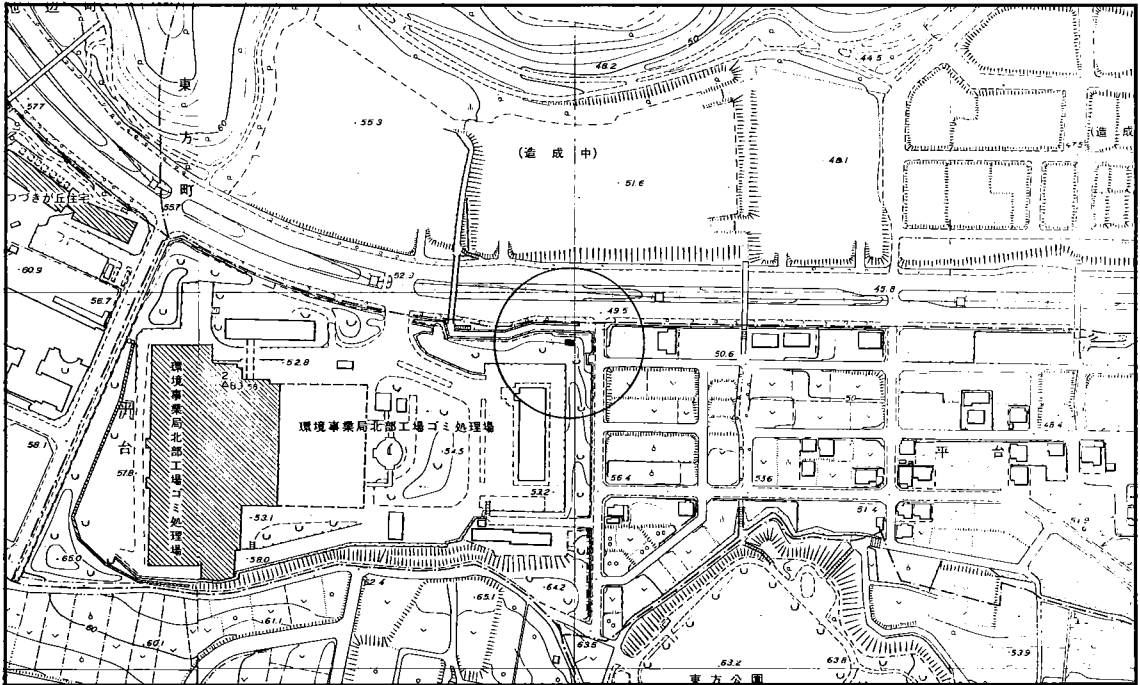
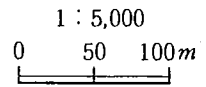
(注)：表中、測定開始年月は正式な測定結果が得られるようになった年月のことである。

()内は、ダストジャー法による測定開始年月である。

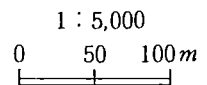

図 1 - 3 硫黄酸化物（二酸化鉛法）、降下ばいじん測定地点

表 1 - 4 発生源監視工場

(平成2年3月現在)

No.	工場名	所在地	測定項目						
			硫黄酸化物度	窒素酸化物度	酸素濃度	灯油・重油量	ガス使用量	発電量	廃焼棄却物量
1	旭硝子(株)京浜工場	鶴見区末広町1-1	○	○	○	○			
2	日東化学(株)横浜工場	鶴見区大黒町10-1		○	○	○	○		
3	味の素(株)横浜工場	鶴見区大黒町7-41	○	○	○	○	○		
4	麒麟麦酒(株)横浜工場	鶴見区生麦1-17-1		○	○		○		
5	太平洋製糖(株)	鶴見区大黒町13-16		○	○		○		
6	日本鋼管(株)京浜製鉄所(扇島)	鶴見区扇島1		○	○		○		
7	東京電力(株)横浜火力発電所	鶴見区大黒町11-1	○	○	○	○	○	○	
8	鶴見曹達(株)	鶴見区末広町1-7	○	○	○	○	○		
9	日本石油精製(株)横浜製油所	神奈川県子安通3-390	○	○	○	○	○		
10	昭和電工(株)横浜工場	神奈川県恵比須町8	○	○	○	○			
11	日産自動車(株)宝町工場	神奈川県宝町2		○	○	○	○		
12	日産自動車(株)大黒町工場	鶴見区大黒町6-1		○	○	○	○		
13	日清製油(株)磯子工場	磯子区新森町1	○	○	○	○	○		
14	石川島播磨重工業(株)	磯子区新中原町1		○	○	○	○		
15	日本発条(株)横浜工場	磯子区磯子1-4-17				○			
16	日本石油精製(株)根岸製油所	磯子区凰町1-1	○	○	○	○	○		
17	電源開発(株)磯子火力発電所	磯子区新磯子町37-2	○	○	○	○		○	
18	(株)ブリヂストン横浜工場	戸塚区柏尾町1		○	○	○	○		
19	昭和シェル石油(株)横浜油槽所	鶴見区安善町2-1		○	○	○			
20	東京瓦斯(株)鶴見工場	鶴見区安善町1-1		○	○		○		
21	(株)東芝京浜事業所本工場	鶴見区末広町2-4		○	○	○	○		
22	(株)東芝京浜事業所西分工場	鶴見区末広町1-9		○	○	○	○		
23	日本鋼管(株)鶴見製作所	鶴見区末広町2-1		○	○	○	○		
24	保土ヶ谷化学工業(株)鶴見工場	鶴見区大黒町7-43					○		
25	太陽油脂(株)	神奈川県守屋町2-7				○	○		
26	三菱重工業(株)金沢工場	金沢区幸浦1-8-1				○	○		
27	日本精糖(株)横浜工場	保土ヶ谷区川辺町1		○	○	○	○		
28	東京電力(株)南横浜火力発電所	磯子区新磯子町37-1		○	○			○	
29	東京瓦斯(株)根岸工場	磯子区新磯子町34		○	○	○	○		
30	第一カーボン(株)	緑区池辺町3888				○			
31	住友電気工業(株)横浜製作所	栄区田谷町1		○	○		○		
32	環境事業局旭工場	旭区白根町61		○	○				○
33	環境事業局港南工場	港南区港南台8-4-41		○	○				○
34	環境事業局栄工場	栄区上郷町1570		○	○				○
35	環境事業局保土ヶ谷工場	保土ヶ谷区狩場町355		○	○				○
36	環境事業局北部工場	緑区池辺町1455		○	○				○

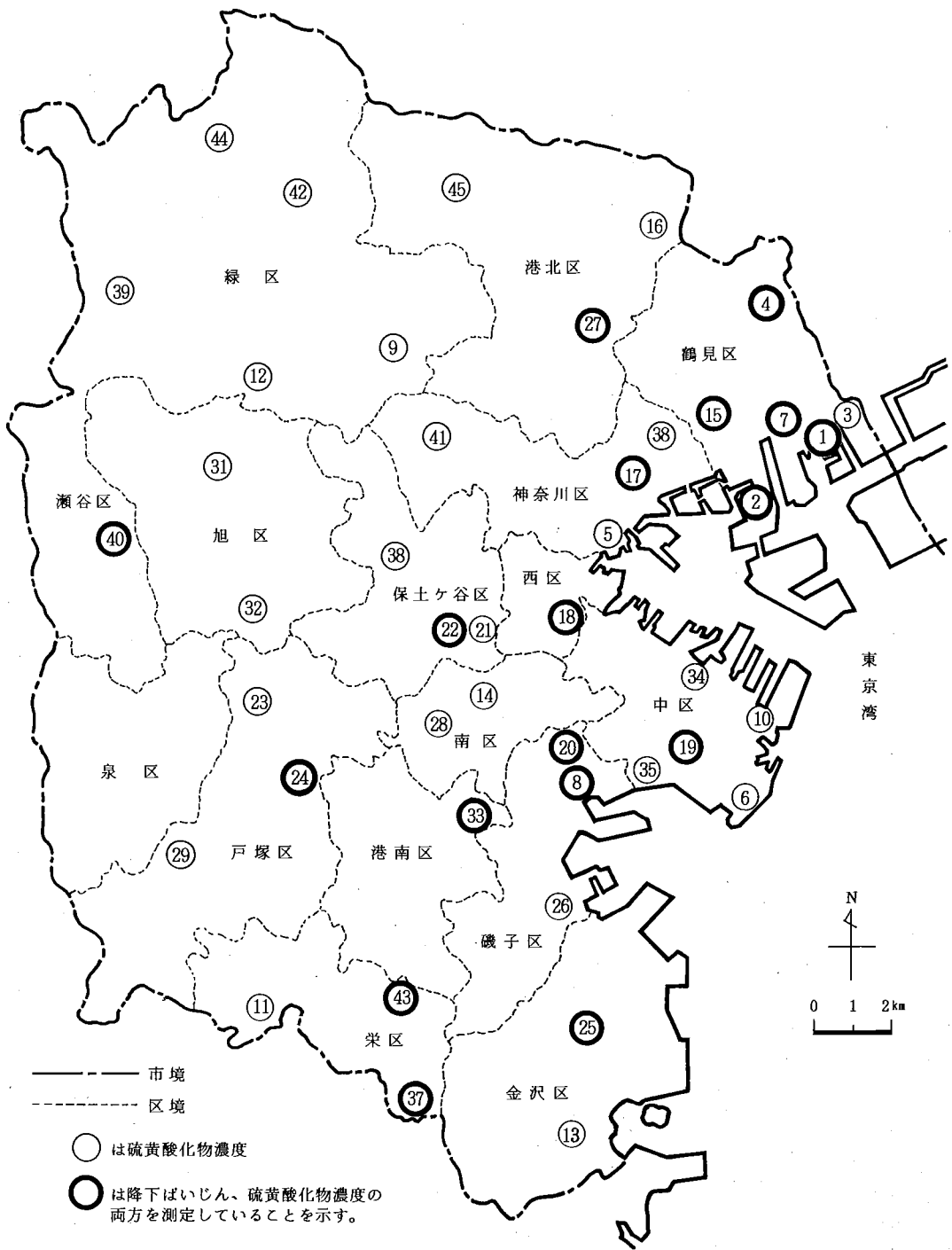

図 1-4 横浜市公害監視システム系統図 (平成 2 年 3 月現在)

測定値の取扱い及び評価方法について

本報告書に記載されている測定値の取扱い及び評価方法については、次のとおりである。

1 共通事項

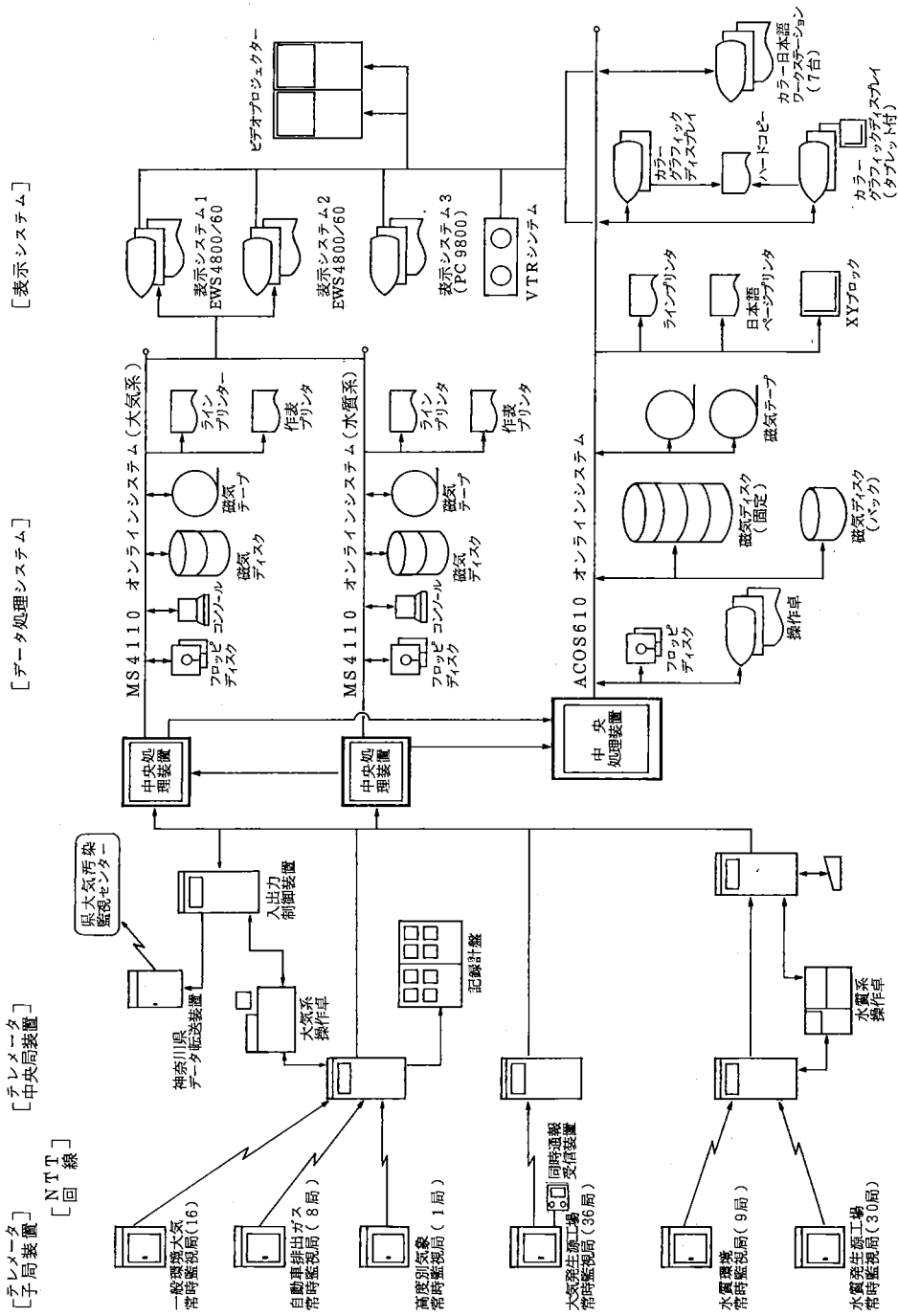
- (1) 時刻の表記は、1時から24時までの24時間表示である。
- (2) 「1時間値」とは、正時から次の正時までの1時間の測定値であり、後の時刻を採用する。例えば6時の1時間値とは、5時0分から6時0分までの測定値を表す。
- (3) 「年間」とは、4月から翌年3月までである。
- (4) 年間の測定時間が6000時間未満の測定結果は参考値とし、評価対象としない。
- (5) 「有効測定日数」とは、1日20時間以上1時間値が測定された日数である。
- (6) 「日平均値」とは、1時から24時までに測定された1時間値の総和を測定時間で除した値である。
- (7) 日平均値に基づいて記載されている項目については、有効測定日のみを対象とする。
- (8) 「月(年)平均値」とは、月(年)間にわたるすべての1時間値の総和を測定時間で除した値である。
- (9) 「日平均値の2%除外値」とは、年間にわたる日平均値(有効測定日分)につき、測定値の高い方から2%の範囲内にあるものを除外した日平均値である。なお、除外日数は小数点以下を四捨五入して算出する。例えば有効測定日数が365日の場合は、 $365 \times 0.02 = 7.3$ 日となるので、7日間を除外し、8番目に高い日平均値となる。
- (10) 「日平均値の98%値」とは、年間にわたる日平均値(有効測定日分)のうち、低い方から98%に相当するものである。なお、低い方から98%に当たる測定日は、小数点以下を四捨五入して算出する。
- (11) 「環境基準の長期的評価による日平均値〇〇ppmを超えた日数」とは、例

例えば、二酸化硫黄の場合には、1年間の日平均値のうち高い方から2%の範囲の日平均値を除外した後の日平均値が0.04 ppmを超えた日数である。ただし、日平均値が0.04 ppmを超えた日が2日以上連続した延日数のうち、2%除外該当日に入っている日数分については除外しない。

- (12) 「98%値評価による日平均値0.06 ppmを超えた日数」とは、1年間の日平均値のうち低い方から98%の範囲にあって、かつ0.06 ppmを超えた日数である。
- (13) 各測定項目の単位と1時間値及び平均値の有効桁数については、表1-5のとおり取扱う。
- (14) 環境基準等に示されている数値表現については、有効桁数を表1-6に示すとおり取扱う。

2 各 項 事 項

(1) 窒素酸化物

- ① 「窒素酸化物 $\text{NO} + \text{NO}_2$ 」は、NO及び NO_2 が同時刻に測定された1時間値の算術加算である。いずれか一方又は両方とも欠測の場合は、欠測扱いとする。
- ② 「月(年)平均値 $\text{NO}_2 / (\text{NO} + \text{NO}_2)$ 」とは、月(年)間にわたるNO、 NO_2 測定のうち、NOと NO_2 とを同時に測定している時間のみについて $\text{NO} + \text{NO}_2$ 濃度の総和と NO_2 濃度の総和との比である。

(2) 炭化水素

- ① 「6～9時における月(年)平均値」とは、月(年)間にわたる6～9時に測定された全測定値の総和を6～9時に測定された全測定時間数で除した値である。
この場合、後述③と異なり、6～9時に測定された全測定値を用いる。
- ② 「6～9時測定日数」とは、6時から9時までの3時間がすべて測定された日の総和である。
- ③ 「6～9時3時間平均値」とは、6時から9時までの3個の1時間値の算術平均である。この場合、3個の1時間値のうち1個でも欠測がある場

合は、3時間平均値も欠測とし、評価の対象としない。

- ④ 非メタン炭化水素自動測定機による全炭化水素は、非メタン及びメタンが同時刻に測定された1時間値の算術加算である。いずれか一方又は両方とも欠測の場合は、欠測扱いとする。
- ⑤ 全炭化水素自動測定機による全炭化水素は、プロパン(C_3H_8)換算方式であるため、メタン(CH_4)換算方式の非メタン炭化水素自動測定機による全炭化水素に比べ、約3分の1の濃度となる。

(3) 光化学オキシダント

- ① 測定値の集計及び評価は、昼間について行う。
- ② 「昼間」とは、5時から20時までの時間帯をいう。したがって、6時から20時までの15個の1時間値を対象とする。
- ③ 「昼間測定日数」とは、5時から20時までの間に1時間以上測定が行われた日の総和である。
- ④ 「昼間測定時間」とは、5時から20時までの間に測定した時間の総和である。

(4) 一酸化炭素

「8時間平均値」とは、1日を0時～8時、8時～16時、16時～24時の3時間帯に区分したときのそれぞれの時間帯の平均値である。

なお、平均値を算出するに当たっては、当該8時間のうち6時間以上測定された場合を有効とし、当該時間帯に測定された1時間直の総和を測定された時間数で除した値である。

(5) 風 向

- ① 16方位表示である。
- ② 無風とは、風速が $0.4m/s$ 以下の場合である。

表 1 - 5 測定値の単位および有効桁数の取扱い

測定項目	単位	時間値(最高値等)	平均値 (月平均値、年平均値等)
二酸化硫黄 一酸化窒素 二酸化窒素 窒素酸化物 光化学オキシダント	ppm	} 小数点以下第3位 まで記入	} 小数点以下第4位を 四捨五入して、第3 位まで記入
浮遊粒子状物質 浮遊粉じん	mg/m ³		
非メタン炭化水素 メタン 全炭素水素	ppmC	/	小数点以下第3位を 四捨五入して、第2 位まで記入
一酸化炭素	ppm	} 小数点以下第1位 まで記入	小数点以下第2位を 四捨五入して、第1 位まで記入
二酸化窒素 (プレート法)	μg/日	/	小数点以下第4位を 四捨五入して、第3 位まで記入
硫黄酸化物 (PbO ₂ 法)	mg SO ₃ /日/ 100cm ² PbO ₂	/	小数点以下第3位を 四捨五入して、第2 位まで記入
降下ばいじん	t/km ² /月	/	小数点以下第2位を 四捨五入して、第1 位まで記入

表1-6 環境基準等の有効桁数の取扱い

環境基準等における表現	有効桁数の取扱い	該 当 項 目
0.04ppmを超えた	0.040ppmを超えた	二酸化硫黄の日平均値
0.04ppm以上0.06ppm以下	0.040ppm以上0.060ppm以下	二酸化窒素の日平均値
0.06ppmを超えた	0.060ppmを超えた	二酸化窒素の日平均値 光化学オキシダントの1時間値
0.1ppmを超えた	0.100ppmを超えた	二酸化硫黄の1時間値
0.1ppm以上0.2ppm以下	0.100ppm以上0.200ppm以下	二酸化窒素の1時間値
0.2ppmを超えた	0.200ppmを超えた	二酸化窒素の1時間値
0.12ppm以上	0.120ppm以上	光化学オキシダントの1時間値
10ppmを超えた	10.0ppmを超えた	一酸化炭素の日平均値
20ppmを超えた	20.0ppmを超えた	一酸化炭素の8時間値
30ppm以上	30.0ppm以上	一酸化炭素の1時間値
0.10mg/m ³ を超えた	0.100mg/m ³ を超えた	浮遊粒子状物質の日平均値
0.20mg/m ³ を超えた	0.200mg/m ³ を超えた	浮遊粒子状物質の1時間値
0.20ppmCを超えた	同 左	非メタン炭化水素の6～9時 3時間平均値
0.31ppmCを超えた	同 左	非メタン炭化水素の6～9時 3時間平均値

2 一般環境大気

一般環境大気測定局（以下「測定局」という。）は、工場や自動車等の発生源からの影響を直接受けない地域の汚染状況を把握するため市内16か所に設置されており、測定項目は表1-2-2に、また測定局の位置を図1-2に示す。

平成元年度の環境基準適合状況をみると、二酸化硫黄は全測定局が適合、二酸化窒素は16測定局中2測定局が適合、浮遊粒子状物質は16測定局全てが不適合となっている。

一般環境大気の汚染状況は、二酸化硫黄は環境基準を満足して低濃度で推移しており、他の汚染物質も徐々に改善の傾向にあるが、二酸化窒素、浮遊粒子状物質等については、なお一層の改善が必要である。

2-1 二酸化硫黄（溶液導電率法）

昭和40年代前半において最も重要な大気汚染物質であった二酸化硫黄は、このところ約10年間、低濃度で推移しており、平成元年度の全市的な濃度分布を年平均値でみると、0.007ppmから0.012ppmの範囲内にある。

(1) 環境基準の適合状況

長期的評価（参考資料-2参照）でみる環境基準は、昭和55年度から全測定局が適合している。

短期的評価では、「加曽台」、「平沼」、「本牧」の3測定局が不適合となっているが、他の13測定局では適合している。なお、「加曽台」、「本牧」測定局の不適合の原因は横浜港内の船舶ばい煙の影響と思われる。

(2) 年間測定結果

年間測定結果を、表2-1-1に示す。

年平均値の最高は「旧鶴見保健所」、「加曽台」、「本牧」の0.012ppm、最低は「都田」、「野庭」、「鶴ヶ峯」、「南瀬谷」の0.007ppmである。地域的にみると、臨海部工業地帯に隣接する測定局の値が高く、大発生源が少ない郊外部の測定局の値が低い。

(3) 経年変化

年平均値の経年変化を、表2-1-2及び図2-1-1に示す。

昭和42年度当時示された高濃度は、固定発生源からの硫黄酸化物排出量の大幅な削減(4-1参照)により、50年度頃までに急激に低下し、55年度以降は低濃度で推移している。

(4) 経月変化

月平均値の経月変化を、表2-1-3及び図2-1-2に示す。

全測定局にわたり、晩秋の11月あるいは初冬の12月の濃度が他の月に比べて高い。

(5) 経時変化

年間における経時変化を図2-1-3、また、夏期(6~8月)・冬期(12~2月)における経時変化を図2-1-4に示す。

年間でみる濃度の経時変化は、7時頃から11時頃にかけて上昇し、その後ゆるやかに低下し、深夜から早朝にかけて最も低くなる傾向である。夏期、冬期別では、夏期は11時~13時頃に比較的明確なピークを示すが、冬期は12時頃から18時頃にかけての緩やかなピークを示す。

(6) 風向別平均濃度及び風向頻度

年間及び夏期・冬期における風向別平均濃度及び風向頻度を、図2-1-5に示す。

風向頻度は少ないが、東京湾方向からの風(南東風)のとき濃度が高くなる傾向がみられる。

(7) 累積度数分布

平成元年度と昭和47年度(昭和47年度以後に設置された測定局は設置年度)との二酸化硫黄濃度の1日平均値の累積度数分布を、図2-1-6に示す。

平成元年度の累積度数分布は、昭和47年度に比べ低濃度側に大きく移動しており、環境濃度の大幅な改善がうかがえる。

表2-1-1 二酸化硫黄年間測定結果

測定局	用途地域	有効測定日数 (日)	測定時間 (時間)	年平均値 (ppm)	1時間値が0.1ppmを超えた割合		日平均値が0.04ppmを超えた割合		1時間値の最高値 (ppm)	日平均値の2%除外値 (ppm)	日平均値が0.04ppmを超えた日が2日以上連続したことの有無 (有×・無○)	環境基準の長期的評価による日平均値が0.04ppmを超えた日数 (日)
					(時間)	(%)	(日)	(%)				
旧鶴見保健所	商	348	8358	0.012	0	0.0	0	0.0	0.079	0.022	○	0
神奈川区総合庁舎	商	365	8736	0.011	0	0.0	0	0.0	0.076	0.022	○	0
港北区総合庁舎	商	364	8725	0.009	0	0.0	0	0.0	0.056	0.018	○	0
中区加曽台	風致	365	8728	0.012	3	0.0	0	0.0	0.132	0.025	○	0
磯子区総合庁舎	商	365	8720	0.011	0	0.0	0	0.0	0.058	0.021	○	0
保土ヶ谷区桜丘高校	住	365	8735	0.010	0	0.0	0	0.0	0.071	0.020	○	0
西区平沼小学校	商	363	8720	0.010	1	0.0	0	0.0	0.101	0.023	○	0
金沢区長浜	風致	361	8679	0.008	0	0.0	0	0.0	0.056	0.017	○	0
鶴見区生麦小学校	住	363	8704	0.010	0	0.0	0	0.0	0.078	0.019	○	0
中区本牧	風致	357	8595	0.012	1	0.0	1	0.3	0.106	0.025	○	0
戸塚区汲沢小学校	住	363	8693	0.008	0	0.0	0	0.0	0.047	0.017	○	0
緑区都田中学校	未	335	8086	0.007	0	0.0	0	0.0	0.040	0.015	○	0
港南区野庭中学校	住	356	8569	0.007	0	0.0	0	0.0	0.045	0.017	○	0
旭区鶴ヶ峯小学校	住	364	8682	0.007	0	0.0	0	0.0	0.065	0.015	○	0
瀬谷区南瀬谷小学校	住	363	8722	0.007	0	0.0	0	0.0	0.040	0.015	○	0
南区横浜商業高校	住	364	8724	0.009	0	0.0	0	0.0	0.072	0.021	○	0

表 2-1-2 二酸化硫黄濃度の経年変化

測定地点	年・年度	昭和	(ppm)																						
			42	43	44	45	46	47	48	49	50	51	52	53	54	55	56	57	58	59	60	61	62	63	平成
旧鶴見保健所			0.061	0.073	0.059	0.056	0.053	0.045	0.038	0.032	0.025	0.020	0.027	0.022	0.021	0.015	0.013	0.012	0.012	0.013	0.013	0.012	0.012	0.011	0.012
神奈川区総合庁舎			0.031	0.039	0.033	0.035	0.039	0.028	0.024	0.019	0.017	0.012	0.014	0.013	0.015	0.011	0.013	0.013	0.012	0.013	0.013	0.012	0.012	0.012	0.011
港北区総合庁舎			0.028	0.037	0.033	0.026	0.021	0.028	0.022	0.014	0.010	0.012	0.012	0.009	0.009	0.009	0.010	0.009	0.011	0.011	0.010	0.010	0.009	0.010	0.009
中区加曾台			0.040	0.055	0.049	0.049	0.042	0.035	0.038	0.021	0.017	0.015	0.018	0.016	0.015	0.014	0.014	0.016	0.011	0.010	0.011	0.009	0.010	0.011	0.012
磯子区総合庁舎			—	0.036	0.031	0.038	0.039	0.031	0.026	0.020	0.021	0.017	0.014	0.009	0.012	0.015	0.013	0.011	0.010	0.011	0.011	0.010	0.011	0.010	0.011
保土ヶ谷区桜丘高校			—	—	—	—	—	0.029	0.031	0.031	0.024	0.024	0.015	0.016	0.017	0.014	0.015	0.019	0.014	0.014	0.009	0.009	0.010	0.010	
西区平沼小学校			—	—	—	—	—	0.032	0.025	0.021	0.019	0.013	0.013	0.013	0.013	0.015	0.013	0.010	0.009	0.010	0.010	0.009	0.009	0.008	0.010
金沢区長浜			—	—	—	—	—	0.037	0.028	0.018	0.014	0.012	0.012	0.010	0.008	0.007	0.008	0.008	0.007	0.007	0.007	0.006	0.006	0.007	0.008
鶴見区生麦小学校			—	—	—	—	—	—	—	0.031	0.022	0.023	0.017	0.015	0.013	0.012	0.011	0.011	0.010	0.010	0.011	0.012	0.010	0.010	0.010
中区本牧			—	—	—	—	—	—	—	0.024	0.017	0.015	0.016	0.014	0.010	0.013	0.012	0.014	0.011	0.012	0.013	0.011	0.011	0.012	0.011
戸塚区総合庁舎			—	—	—	—	—	—	—	0.013	0.010	0.011	0.012	0.009	0.008	0.006	0.009	0.009	0.007	0.008	—	—	—	—	—
戸塚区西沢小学校			—	—	—	—	—	—	—	—	—	—	—	—	—	—	—	—	—	—	—	0.008	0.006	0.006	0.007
緑区都田中学校			—	—	—	—	—	—	—	0.015	0.010	0.013	0.011	0.008	0.009	0.009	0.009	0.007	0.006	0.007	0.007	0.007	0.007	0.007	0.007
港南区野庭中学校			—	—	—	—	—	—	—	—	—	—	—	—	—	0.010	0.010	0.008	0.009	0.009	0.008	0.008	0.008	0.008	0.007
旭区鶴ヶ峯小学校			—	—	—	—	—	—	—	—	—	—	—	—	—	0.010	0.008	0.008	0.008	0.008	0.008	0.008	0.008	0.008	0.008
旭区鶴ヶ峯小学校			—	—	—	—	—	—	—	—	—	—	—	—	—	0.010	0.008	0.008	0.008	0.008	0.008	0.008	0.008	0.008	0.007
南区横浜商業高校			—	—	—	—	—	—	—	—	—	—	—	—	—	—	0.006	0.006	0.006	0.006	0.007	0.007	0.006	0.006	0.007

注：昭和45年度までは年平均値（1月～12月までの平均値）であり、46年度からは年度平均値（4月～翌年3月までの平均値）である。



図 2-1-1 二酸化硫黄濃度の経年変化

表 2 - 1 - 3 二酸化硫黄月間測定結果(1)

測定局	項 目	平成元年										平成2年		
		4月	5	6	7	8	9	10	11	12	1月	2	3	
旧 鏡 見 保 健 所	有効測定日数 (日)	30	31	30	31	31	30	31	30	31	31	19	23	
	測定時間 (時間)	720	742	719	742	743	719	742	719	742	740	475	555	
	月平均値 (ppm)	0.011	0.012	0.009	0.011	0.011	0.011	0.011	0.014	0.013	0.011	0.013	0.011	
	1時間値が0.1ppmを超えた時間数 (時間)	0	0	0	0	0	0	0	0	0	0	0	0	
	日平均値が0.04ppmを超えた日数 (日)	0	0	0	0	0	0	0	0	0	0	0	0	
	1時間値の最高値 (ppm)	0.044	0.049	0.037	0.053	0.034	0.034	0.050	0.051	0.059	0.054	0.040	0.079	
日平均値の最高値 (ppm)	0.019	0.019	0.017	0.025	0.019	0.017	0.024	0.024	0.026	0.029	0.024	0.026		
神 奈 川 区 總 合 庁 舎	有効測定日数 (日)	30	31	30	31	31	30	31	30	31	31	28	31	
	測定時間 (時間)	717	742	719	744	741	719	744	715	744	741	671	739	
	月平均値 (ppm)	0.011	0.013	0.011	0.010	0.009	0.008	0.010	0.013	0.012	0.010	0.012	0.010	
	1時間値が0.1ppmを超えた時間数 (時間)	0	0	0	0	0	0	0	0	0	0	0	0	
	日平均値が0.04ppmを超えた日数 (日)	0	0	0	0	0	0	0	0	0	0	0	0	
	1時間値の最高値 (ppm)	0.051	0.054	0.045	0.033	0.046	0.034	0.076	0.072	0.058	0.046	0.052	0.049	
日平均値の最高値 (ppm)	0.021	0.021	0.019	0.016	0.017	0.014	0.025	0.024	0.024	0.024	0.024	0.025		
港 北 区 總 合 庁 舎	有効測定日数 (日)	30	31	30	31	31	30	31	30	31	31	27	31	
	測定時間 (時間)	720	740	720	744	742	719	743	716	744	741	659	737	
	月平均値 (ppm)	0.009	0.009	0.009	0.009	0.009	0.009	0.009	0.012	0.010	0.009	0.009	0.008	
	1時間値が0.1ppmを超えた時間数 (時間)	0	0	0	0	0	0	0	0	0	0	0	0	
	日平均値が0.04ppmを超えた日数 (日)	0	0	0	0	0	0	0	0	0	0	0	0	
	1時間値の最高値 (ppm)	0.029	0.043	0.028	0.041	0.044	0.044	0.056	0.043	0.038	0.042	0.035	0.041	
日平均値の最高値 (ppm)	0.016	0.017	0.017	0.021	0.016	0.015	0.024	0.020	0.021	0.024	0.019	0.017		
中 区 加 曾 台	有効測定日数 (日)	30	31	30	31	31	30	31	30	31	31	28	31	
	測定時間 (時間)	719	740	718	743	741	718	741	719	741	741	670	737	
	月平均値 (ppm)	0.013	0.014	0.011	0.011	0.010	0.014	0.011	0.014	0.012	0.011	0.011	0.011	
	1時間値が0.1ppmを超えた時間数 (時間)	0	0	0	0	0	3	0	0	0	0	0	0	
	日平均値が0.04ppmを超えた日数 (日)	0	0	0	0	0	0	0	0	0	0	0	0	
	1時間値の最高値 (ppm)	0.100	0.057	0.048	0.055	0.081	0.132	0.055	0.075	0.050	0.055	0.047	0.085	
日平均値の最高値 (ppm)	0.023	0.022	0.021	0.018	0.019	0.039	0.026	0.025	0.025	0.029	0.023	0.023		
磯 子 区 總 合 庁 舎	有効測定日数 (日)	30	31	30	31	31	30	31	30	31	31	28	31	
	測定時間 (時間)	719	739	717	743	741	715	740	720	740	743	668	735	
	月平均値 (ppm)	0.010	0.011	0.011	0.011	0.010	0.012	0.012	0.013	0.012	0.010	0.011	0.009	
	1時間値が0.1ppmを超えた時間数 (時間)	0	0	0	0	0	0	0	0	0	0	0	0	
	日平均値が0.04ppmを超えた日数 (日)	0	0	0	0	0	0	0	0	0	0	0	0	
	1時間値の最高値 (ppm)	0.048	0.040	0.040	0.036	0.040	0.035	0.058	0.058	0.050	0.043	0.057	0.048	
日平均値の最高値 (ppm)	0.016	0.019	0.020	0.018	0.021	0.018	0.024	0.025	0.022	0.025	0.023	0.019		
保 土 ヶ 谷 区 塔 丘 高 校	有効測定日数 (日)	30	31	30	31	31	30	31	30	31	31	28	31	
	測定時間 (時間)	720	742	720	741	741	719	744	715	743	741	669	740	
	月平均値 (ppm)	0.012	0.013	0.012	0.011	0.008	0.008	0.010	0.012	0.011	0.009	0.010	0.009	
	1時間値が0.1ppmを超えた時間数 (時間)	0	0	0	0	0	0	0	0	0	0	0	0	
	日平均値が0.04ppmを超えた日数 (日)	0	0	0	0	0	0	0	0	0	0	0	0	
	1時間値の最高値 (ppm)	0.037	0.052	0.037	0.040	0.046	0.039	0.071	0.050	0.047	0.039	0.041	0.035	
日平均値の最高値 (ppm)	0.022	0.019	0.021	0.020	0.018	0.016	0.024	0.022	0.023	0.026	0.022	0.017		

表 2 - 1 - 3 二酸化硫黄月間測定結果(2)

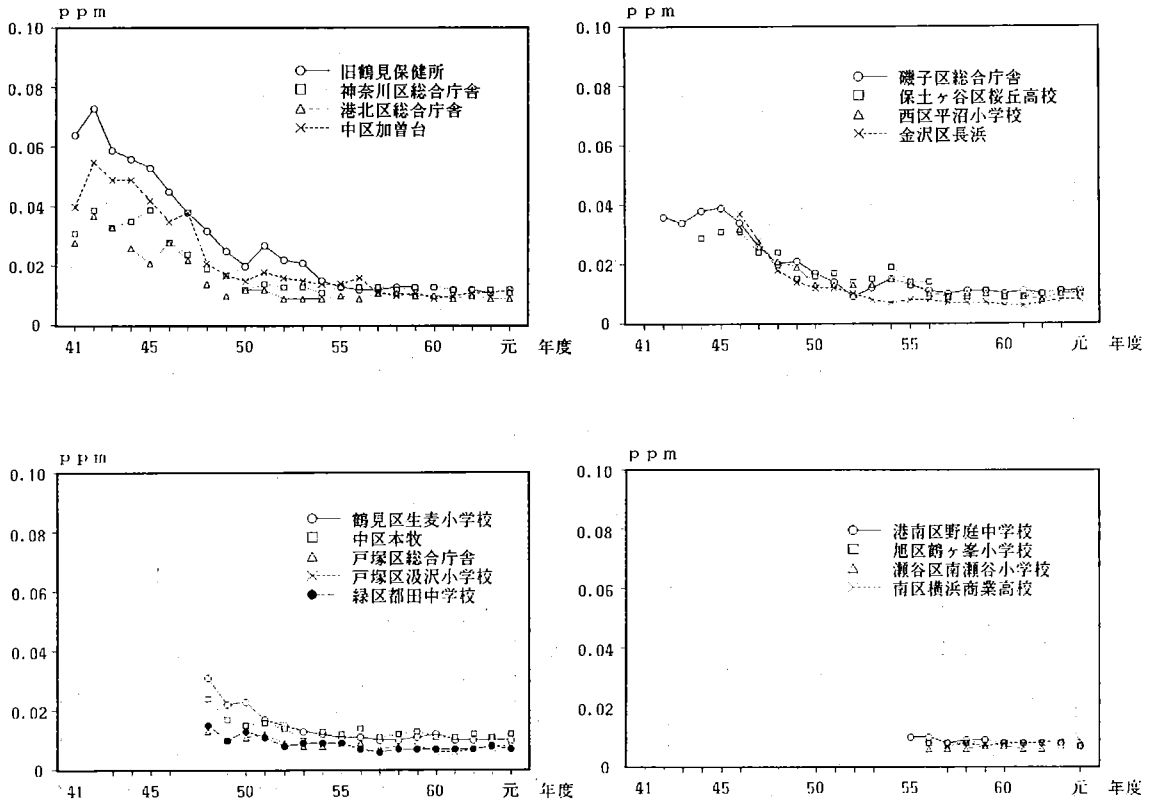
測定局	項 目	平成元年										平成2年			
		4月	5	6	7	8	9	10	11	12	1月	2	3		
西区 平沼 小学校	有効測定日数 (日)	30	31	30	30	31	30	31	30	31	30	30	31	28	31
	測定時間 (時間)	719	743	717	738	742	720	742	716	737	741	668	737		
	月平均値 (ppm)	0.009	0.008	0.007	0.008	0.007	0.007	0.010	0.013	0.014	0.011	0.011	0.010		
	1時間値が0.1ppm を超えた時間数 (時間)	0	0	0	0	0	0	1	0	0	0	0	0		
	日平均値が0.04ppm を超えた日数 (日)	0	0	0	0	0	0	0	0	0	0	0	0		
	1時間値の最高値 (ppm)	0.047	0.052	0.030	0.030	0.028	0.034	0.101	0.059	0.067	0.055	0.052	0.053		
日平均値の最高値 (ppm)	0.017	0.015	0.015	0.014	0.014	0.014	0.028	0.024	0.028	0.032	0.023	0.023			
金沢 区 長浜	有効測定日数 (日)	30	31	30	31	29	30	31	30	29	31	28	31		
	測定時間 (時間)	716	739	718	741	719	720	742	715	721	741	668	739		
	月平均値 (ppm)	0.008	0.008	0.006	0.006	0.008	0.006	0.010	0.008	0.011	0.010	0.010	0.008		
	1時間値が0.1ppm を超えた時間数 (時間)	0	0	0	0	0	0	0	0	0	0	0	0		
	日平均値が0.04ppm を超えた日数 (日)	0	0	0	0	0	0	0	0	0	0	0	0		
	1時間値の最高値 (ppm)	0.043	0.032	0.028	0.033	0.044	0.020	0.040	0.033	0.043	0.056	0.038	0.035		
日平均値の最高値 (ppm)	0.016	0.013	0.010	0.013	0.015	0.012	0.021	0.014	0.020	0.024	0.019	0.013			
鶴見 区 生麦 小学校	有効測定日数 (日)	30	31	30	31	31	30	31	30	31	31	28	29		
	測定時間 (時間)	720	742	718	737	744	716	743	715	744	742	671	712		
	月平均値 (ppm)	0.009	0.011	0.009	0.009	0.009	0.008	0.009	0.012	0.010	0.009	0.011	0.009		
	1時間値が0.1ppm を超えた時間数 (時間)	0	0	0	0	0	0	0	0	0	0	0	0		
	日平均値が0.04ppm を超えた日数 (日)	0	0	0	0	0	0	0	0	0	0	0	0		
	1時間値の最高値 (ppm)	0.035	0.060	0.036	0.032	0.038	0.032	0.078	0.063	0.046	0.040	0.037	0.054		
日平均値の最高値 (ppm)	0.018	0.022	0.017	0.017	0.016	0.014	0.023	0.020	0.020	0.024	0.021	0.019			
中 区 本 牧	有効測定日数 (日)	28	31	30	31	31	29	31	29	27	31	28	31		
	測定時間 (時間)	699	741	717	744	737	701	740	704	667	739	668	738		
	月平均値 (ppm)	0.011	0.012	0.011	0.011	0.008	0.009	0.013	0.014	0.015	0.014	0.014	0.012		
	1時間値が0.1ppm を超えた時間数 (時間)	0	0	0	0	0	0	0	0	0	1	0	0		
	日平均値が0.04ppm を超えた日数 (日)	0	0	0	0	0	0	0	0	0	1	0	0		
	1時間値の最高値 (ppm)	0.049	0.074	0.050	0.049	0.040	0.039	0.065	0.086	0.057	0.106	0.044	0.049		
日平均値の最高値 (ppm)	0.022	0.019	0.018	0.016	0.020	0.015	0.028	0.026	0.027	0.041	0.024	0.022			
戸塚 区 波 沢 小 学 校	有効測定日数 (日)	30	31	30	31	31	30	31	30	30	31	28	30		
	測定時間 (時間)	719	743	719	741	740	717	741	715	720	740	670	728		
	月平均値 (ppm)	0.008	0.008	0.008	0.008	0.007	0.005	0.008	0.011	0.011	0.008	0.009	0.008		
	1時間値が0.1ppm を超えた時間数 (時間)	0	0	0	0	0	0	0	0	0	0	0	0		
	日平均値が0.04ppm を超えた日数 (日)	0	0	0	0	0	0	0	0	0	0	0	0		
	1時間値の最高値 (ppm)	0.032	0.028	0.027	0.024	0.027	0.017	0.047	0.037	0.035	0.029	0.031	0.036		
日平均値の最高値 (ppm)	0.013	0.011	0.014	0.013	0.012	0.010	0.019	0.018	0.019	0.018	0.017	0.015			
緑 区 都 田 中 学 校	有効測定日数 (日)	30	31	30	31	31	30	13	22	31	31	28	27		
	測定時間 (時間)	720	739	720	741	736	720	320	532	744	741	666	707		
	月平均値 (ppm)	0.009	0.008	0.006	0.005	0.005	0.004	0.006	0.008	0.010	0.009	0.009	0.008		
	1時間値が0.1ppm を超えた時間数 (時間)	0	0	0	0	0	0	0	0	0	0	0	0		
	日平均値が0.04ppm を超えた日数 (日)	0	0	0	0	0	0	0	0	0	0	0	0		
	1時間値の最高値 (ppm)	0.028	0.037	0.019	0.021	0.026	0.017	0.015	0.040	0.040	0.038	0.032	0.036		
日平均値の最高値 (ppm)	0.015	0.013	0.010	0.011	0.009	0.007	0.008	0.017	0.021	0.021	0.018	0.014			

表 2 - 1 - 3 二酸化硫黄月間測定結果(3)

測定局	項 目	平成元年										平成2年		
		4月	5	6	7	8	9	10	11	12	1月	2	3	
港南区野庭中学校	有効測定日数 (日)	30	31	30	31	29	27	31	30	29	31	26	31	
	測定時間 (時間)	720	739	711	737	703	665	739	718	715	740	644	738	
	月平均値 (ppm)	0.007	0.008	0.006	0.006	0.006	0.004	0.008	0.009	0.009	0.008	0.009	0.008	
	1時間値が0.1ppmを超えた時間数 (時間)	0	0	0	0	0	0	0	0	0	0	0	0	
	日平均値が0.04ppmを超えた日数 (日)	0	0	0	0	0	0	0	0	0	0	0	0	
	1時間値の最高値 (ppm)	0.032	0.039	0.029	0.024	0.034	0.021	0.042	0.045	0.038	0.036	0.035	0.034	
	日平均値の最高値 (ppm)	0.013	0.014	0.013	0.011	0.013	0.011	0.018	0.019	0.019	0.020	0.018	0.015	
旭区鶴ヶ塚小学校	有効測定日数 (日)	30	30	30	31	31	30	31	30	31	31	28	31	
	測定時間 (時間)	719	731	709	728	739	716	739	716	740	738	669	738	
	月平均値 (ppm)	0.008	0.007	0.006	0.006	0.004	0.004	0.007	0.009	0.009	0.008	0.009	0.007	
	1時間値が0.1ppmを超えた時間数 (時間)	0	0	0	0	0	0	0	0	0	0	0	0	
	日平均値が0.04ppmを超えた日数 (日)	0	0	0	0	0	0	0	0	0	0	0	0	
	1時間値の最高値 (ppm)	0.032	0.031	0.025	0.028	0.041	0.022	0.053	0.042	0.065	0.035	0.042	0.028	
	日平均値の最高値 (ppm)	0.014	0.013	0.011	0.011	0.008	0.009	0.018	0.017	0.019	0.022	0.018	0.014	
瀬谷区南瀬谷小学校	有効測定日数 (日)	30	31	30	31	31	30	31	30	29	31	28	31	
	測定時間 (時間)	720	742	720	740	742	720	743	718	725	740	671	741	
	月平均値 (ppm)	0.007	0.005	0.006	0.006	0.006	0.005	0.007	0.010	0.010	0.009	0.009	0.008	
	1時間値が0.1ppmを超えた時間数 (時間)	0	0	0	0	0	0	0	0	0	0	0	0	
	日平均値が0.04ppmを超えた日数 (日)	0	0	0	0	0	0	0	0	0	0	0	0	
	1時間値の最高値 (ppm)	0.025	0.024	0.018	0.017	0.040	0.024	0.038	0.032	0.028	0.026	0.026	0.030	
	日平均値の最高値 (ppm)	0.013	0.010	0.009	0.010	0.011	0.010	0.015	0.016	0.018	0.019	0.016	0.017	
南区榑浜商業高校	有効測定日数 (日)	30	31	30	31	31	30	31	30	30	31	28	31	
	測定時間 (時間)	719	742	719	744	739	719	742	718	733	742	668	739	
	月平均値 (ppm)	0.008	0.008	0.007	0.009	0.006	0.007	0.010	0.012	0.013	0.010	0.011	0.009	
	1時間値が0.1ppmを超えた時間数 (時間)	0	0	0	0	0	0	0	0	0	0	0	0	
	日平均値が0.04ppmを超えた日数 (日)	0	0	0	0	0	0	0	0	0	0	0	0	
	1時間値の最高値 (ppm)	0.048	0.049	0.031	0.033	0.026	0.030	0.056	0.072	0.053	0.049	0.050	0.040	
	日平均値の最高値 (ppm)	0.015	0.014	0.012	0.015	0.013	0.013	0.023	0.022	0.026	0.030	0.023	0.018	



図 2 - 1 - 2 二酸化硫黄濃度の経月変化



図 2 - 1 - 3 二酸化硫黄濃度の経時変化 (年間)

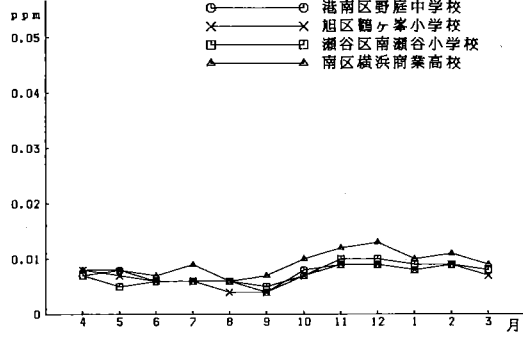
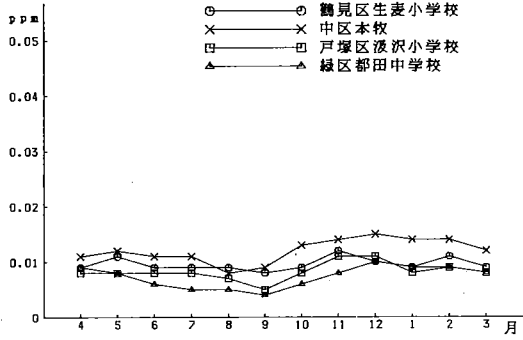
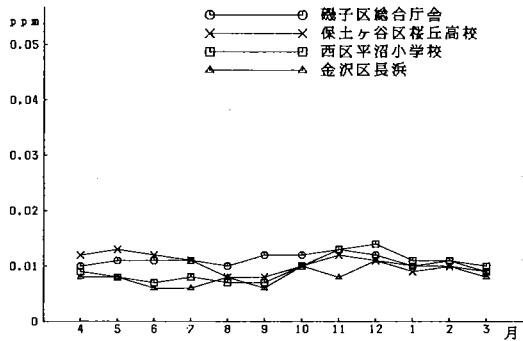
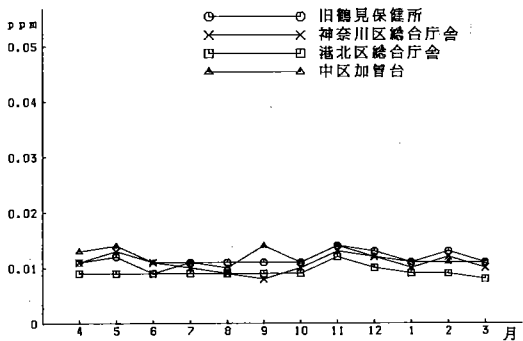

図 2 - 1 - 4 二酸化硫黄濃度の経時変化(1)

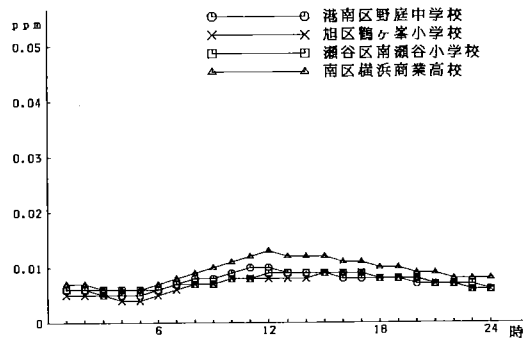
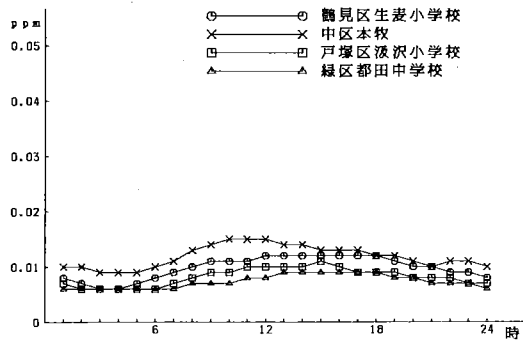
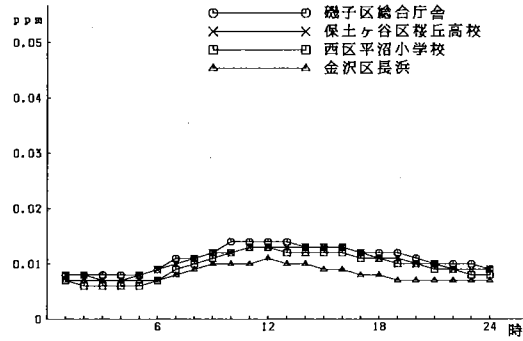
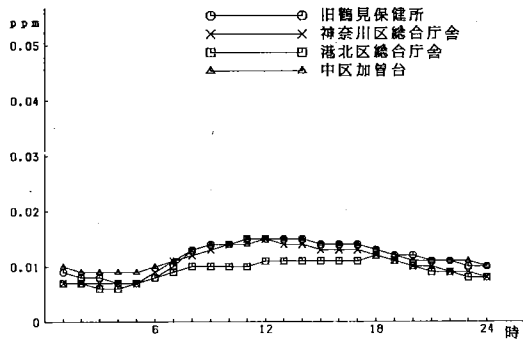

図 2 - 1 - 4 二酸化硫黄濃度の経時変化(2)

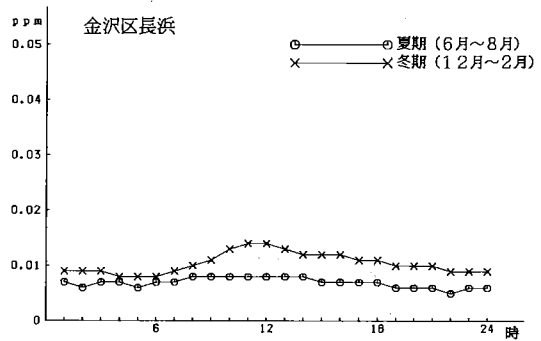
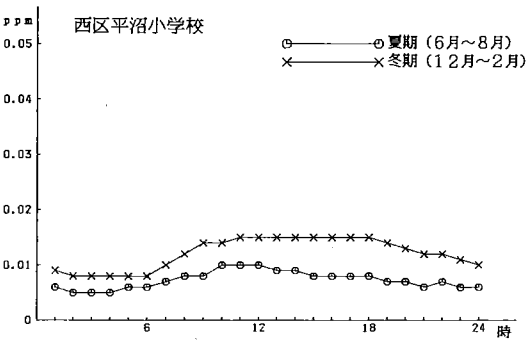
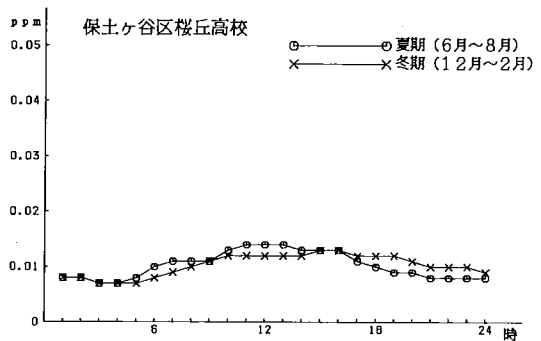
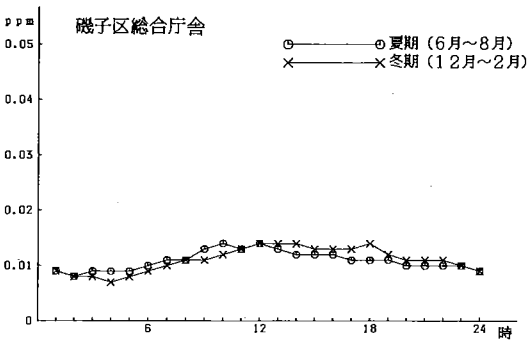
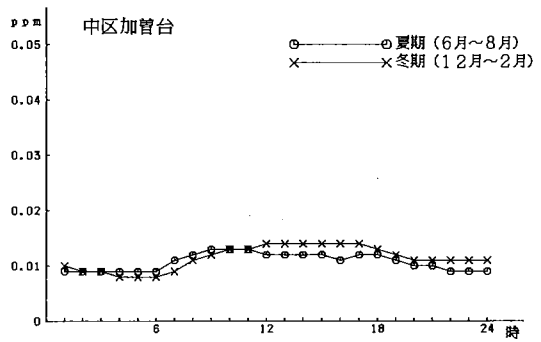
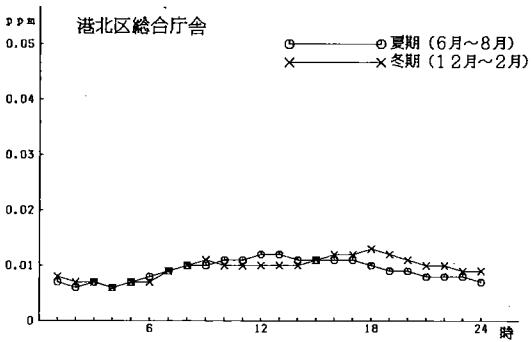
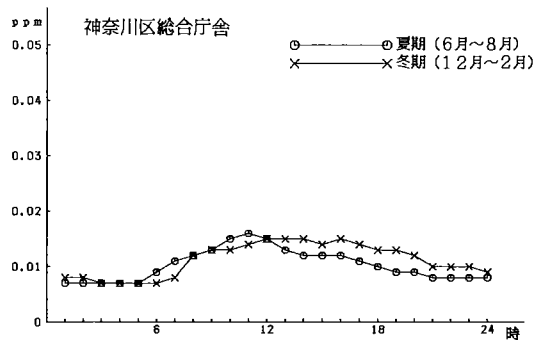
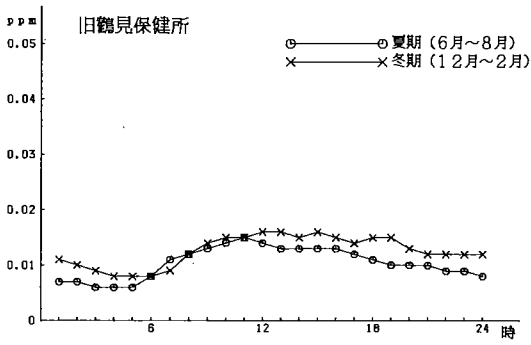

図 2-1-5 風向別二酸化硫黄平均濃度及び風向頻度（年間）

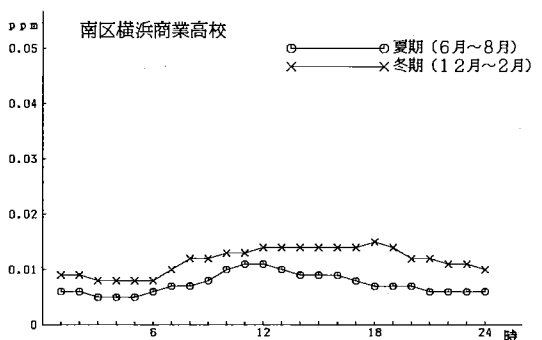
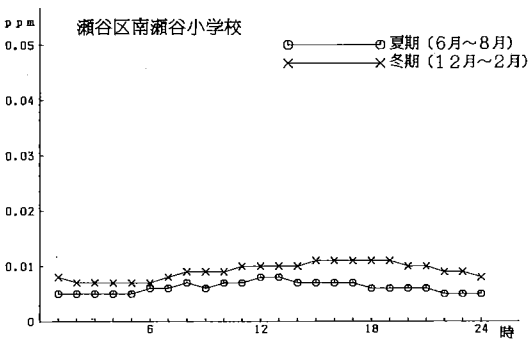
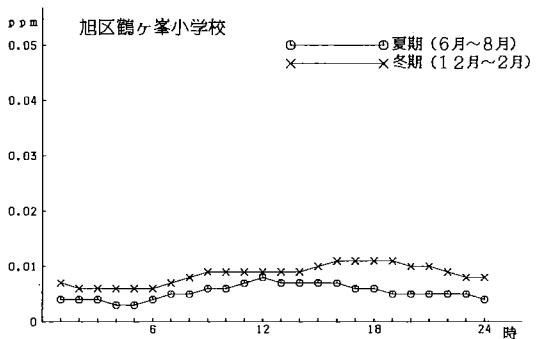
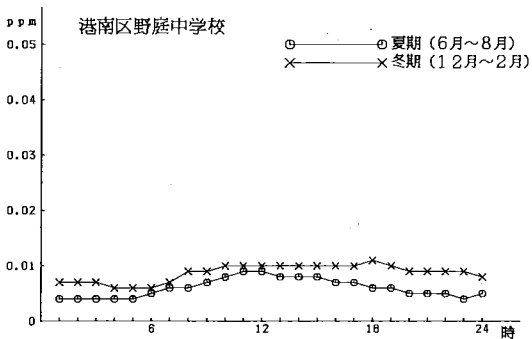
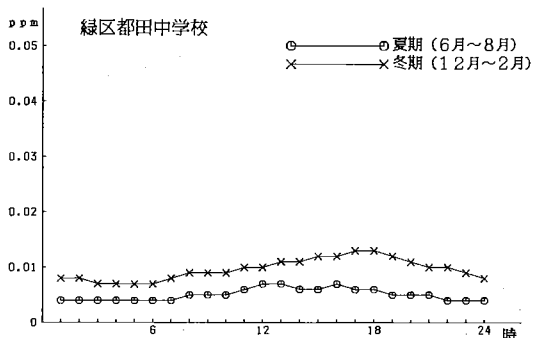
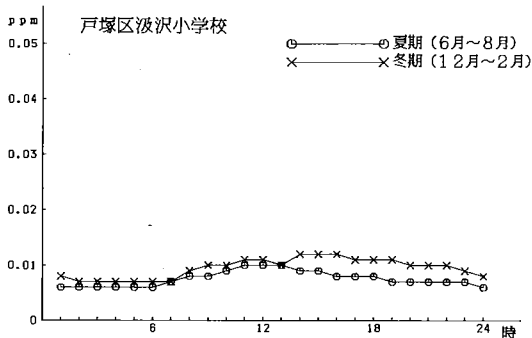
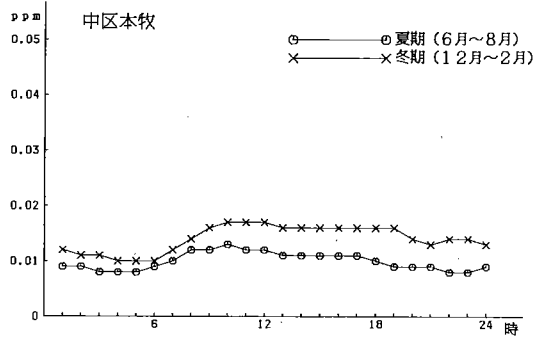
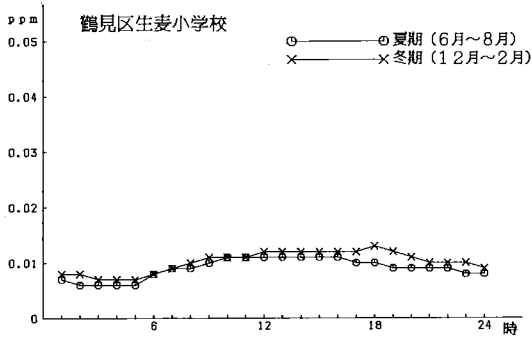

図 2 - 1 - 5 風向別二酸化硫黄平均濃度及び風向頻度(夏期)

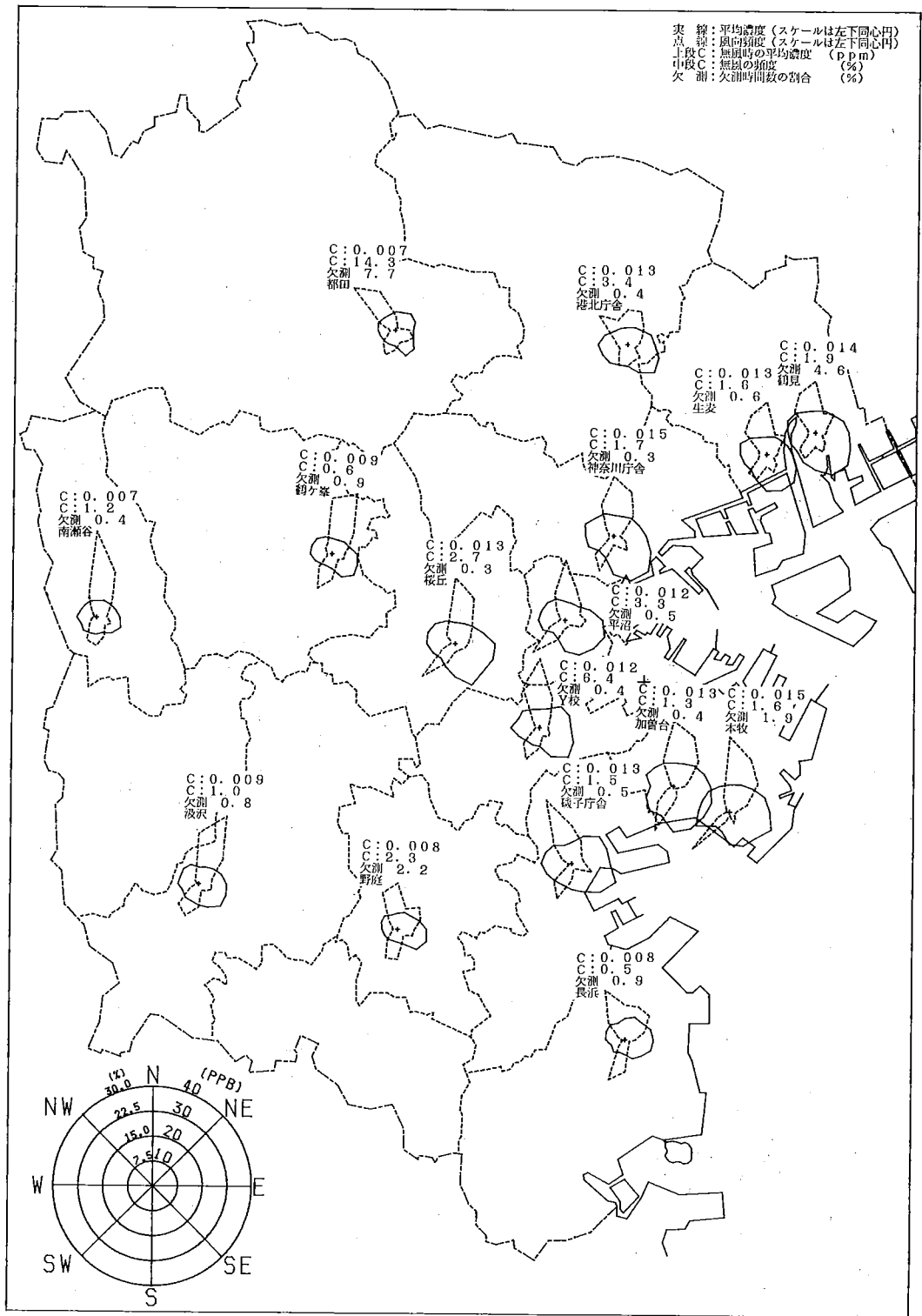

図 2 - 1 - 5 風向別二酸化硫黄平均濃度及び風向頻度（冬期）

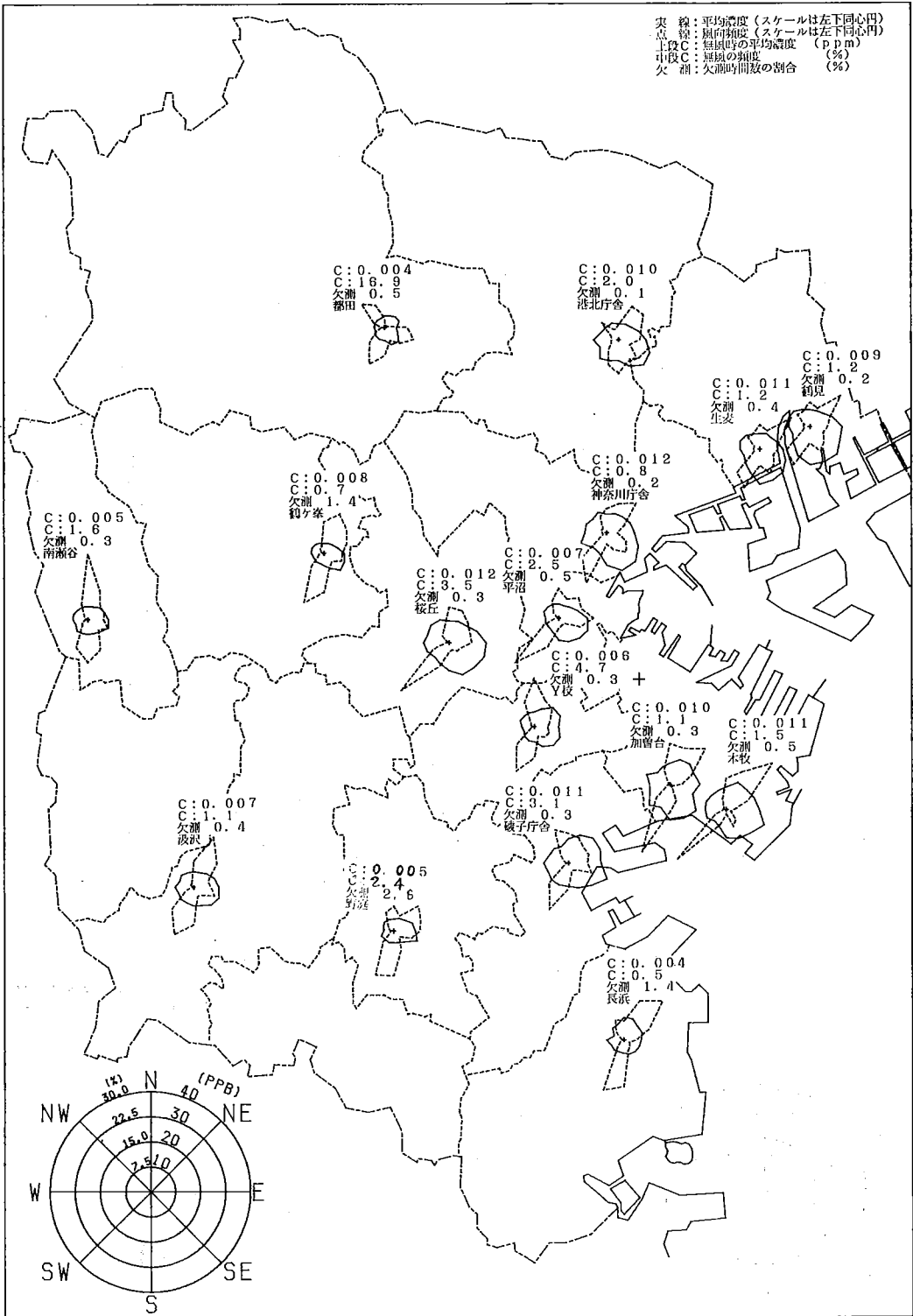

図 2 - 1 - 6 二酸化硫黄濃度の累積度数分布(1)

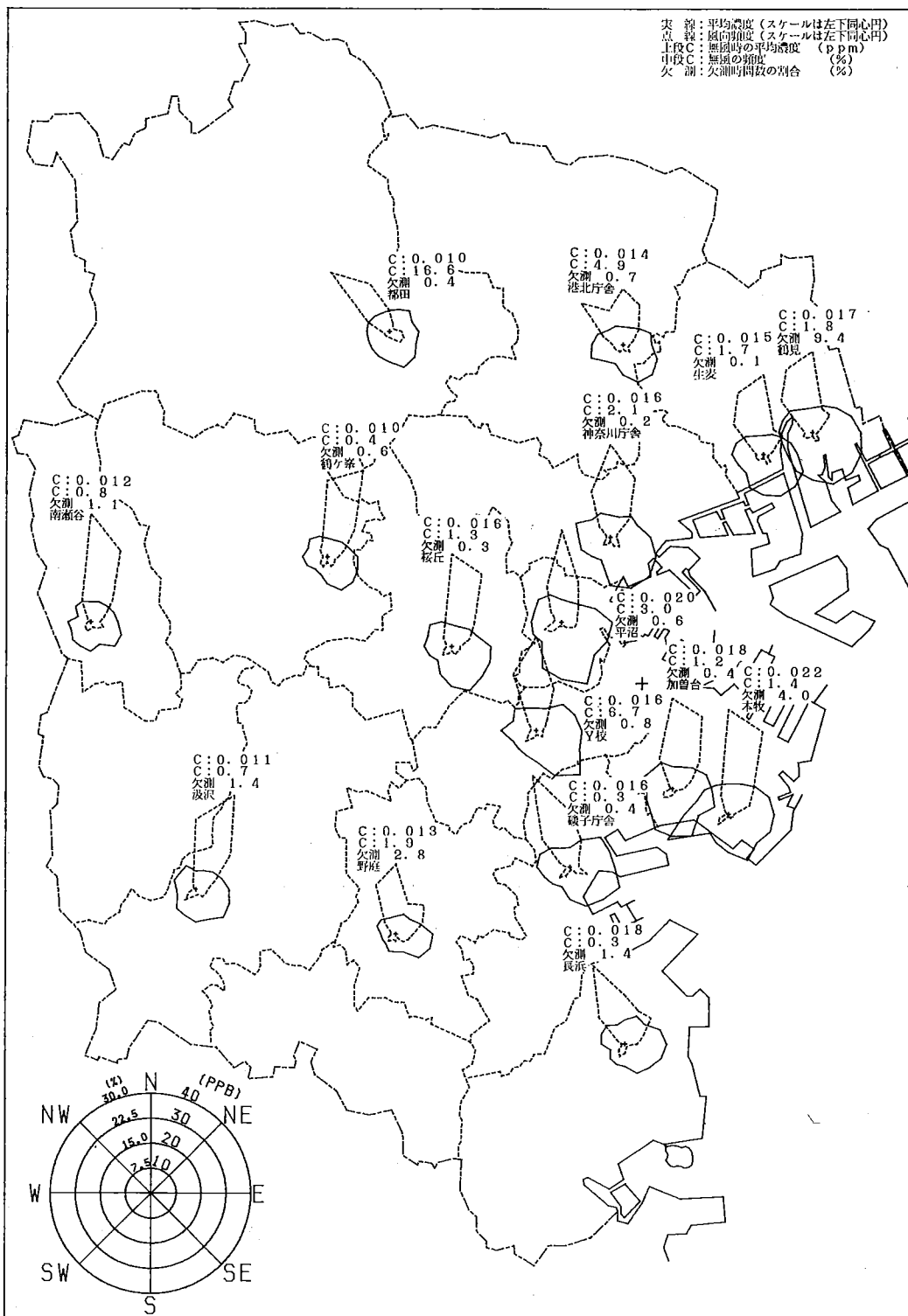

図 2 - 1 - 6 二酸化硫黄濃度の累積度数分布(2)

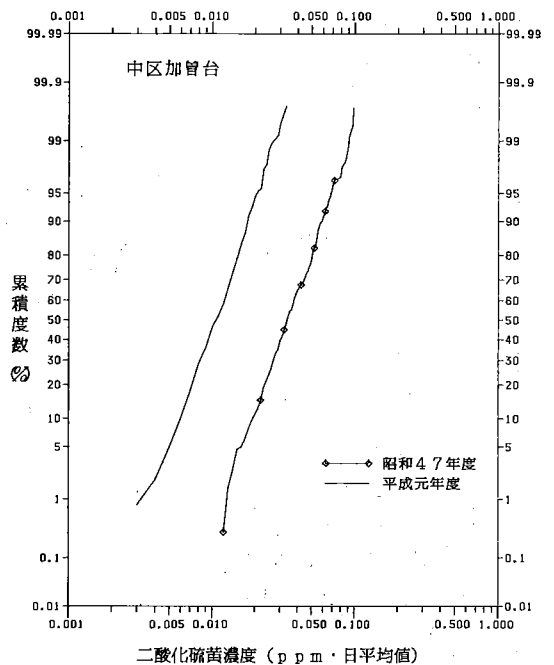
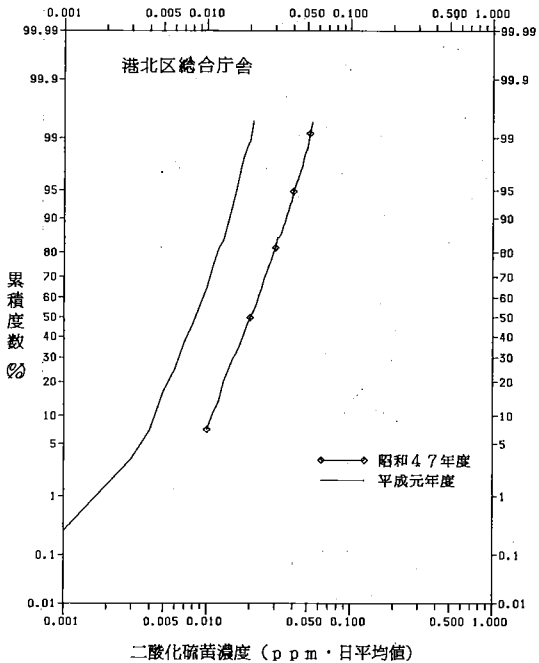
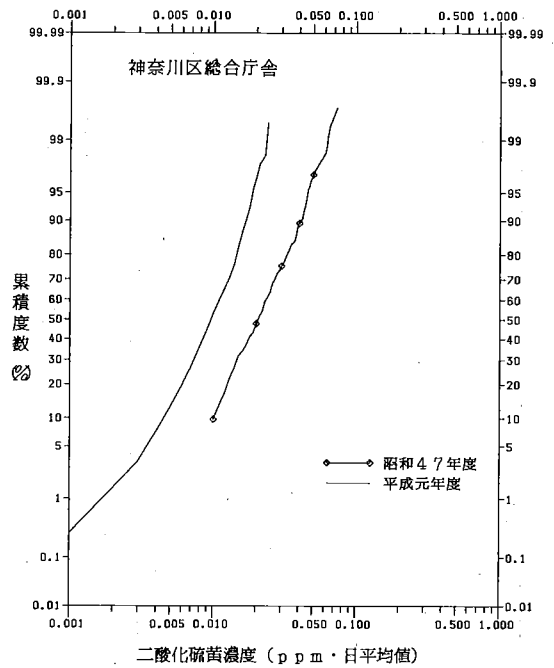
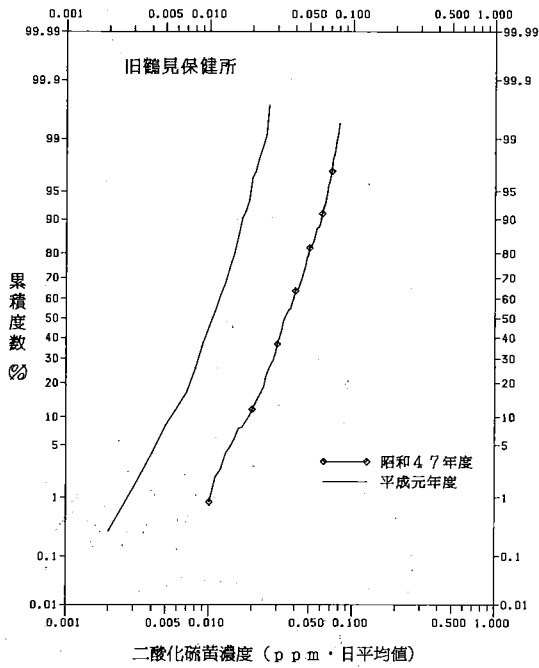

図2-1-6 二酸化硫黄濃度の果積度数分布(3) ㉑

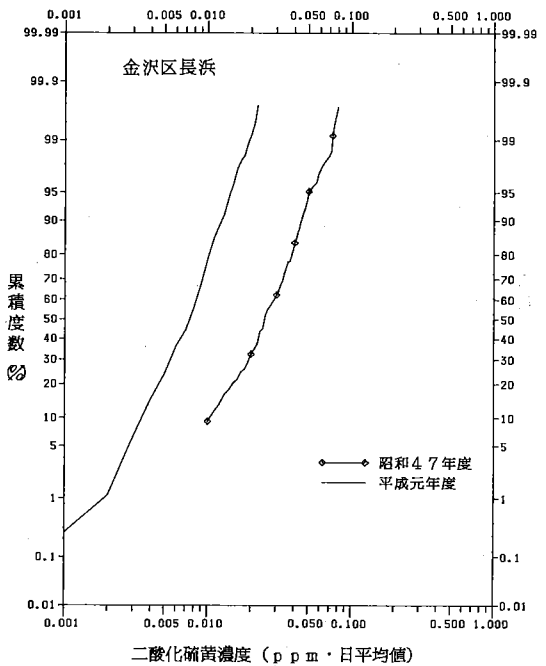
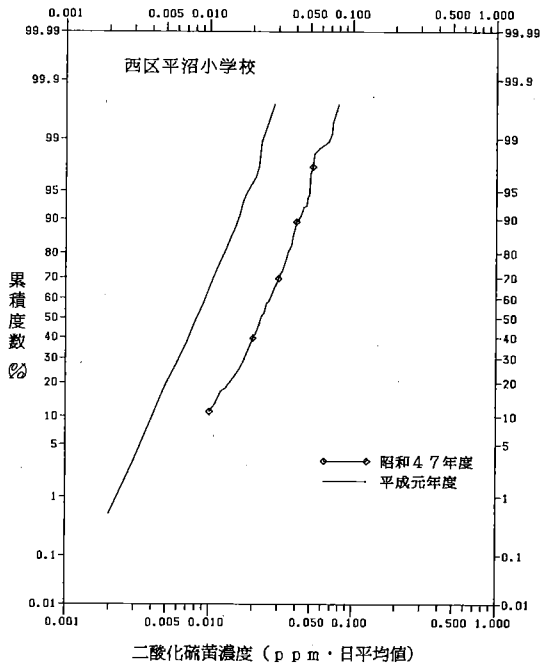
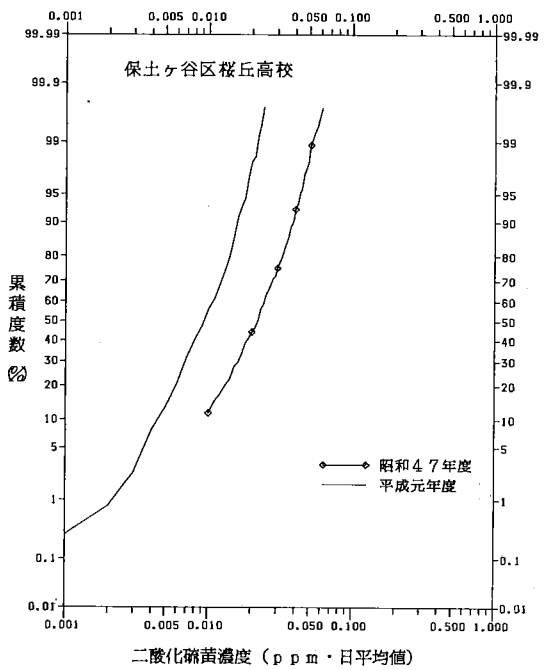
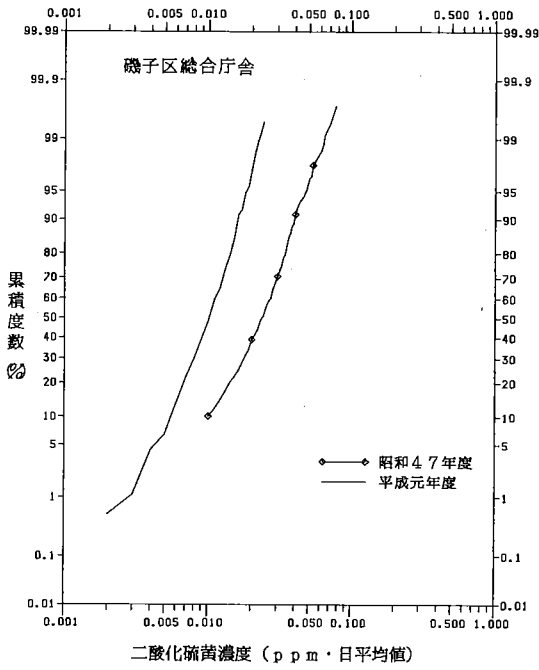

図2-1-6 二酸化硫黄濃度の果積度数分布(3) ㉒

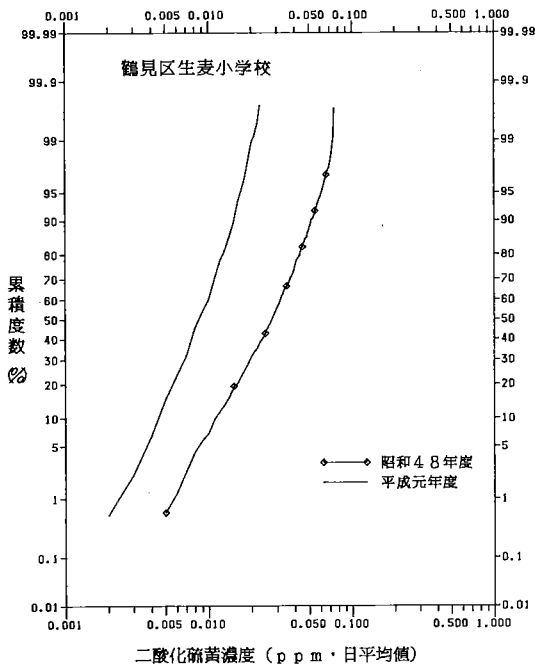

図2-1-6 二酸化硫黄濃度の果積度数分布(3) ㉓

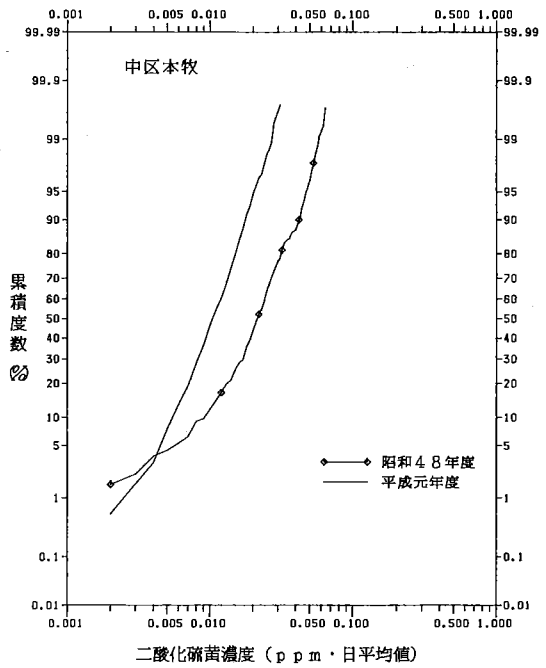

図2-1-6 二酸化硫黄濃度の果積度数分布(3) ㉔

図2-1-6 二酸化硫黄濃度の果積度数分布(3)

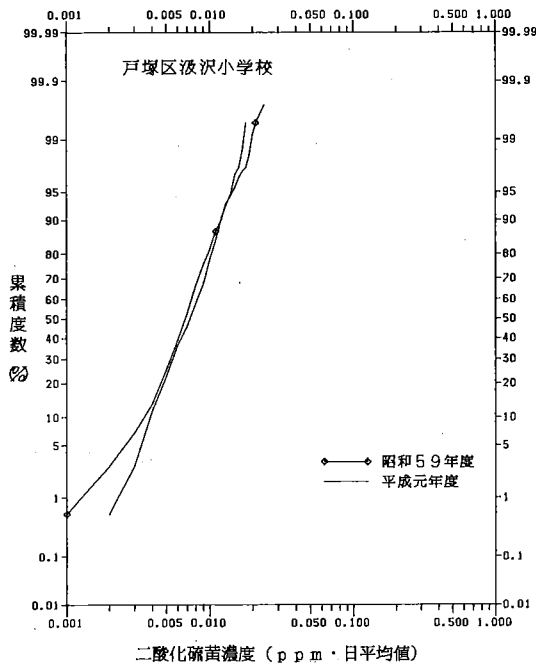

図2-1-5 二酸化硫黄濃度の果積度数分布(4) ①

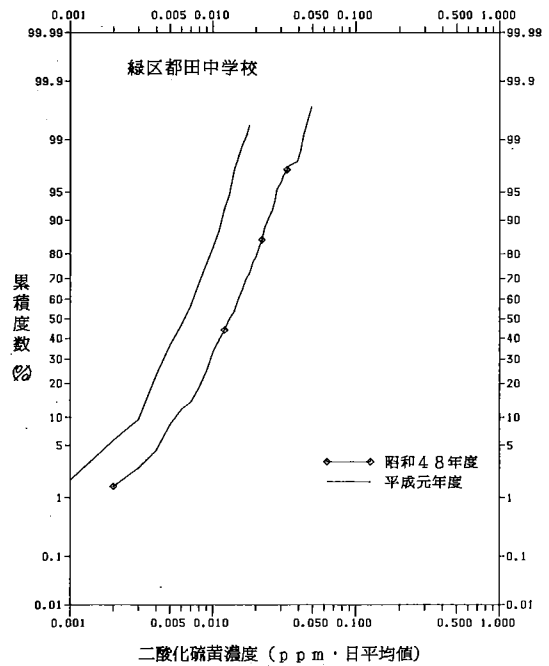

図2-1-6 二酸化硫黄濃度の果積度数分布(4) ②

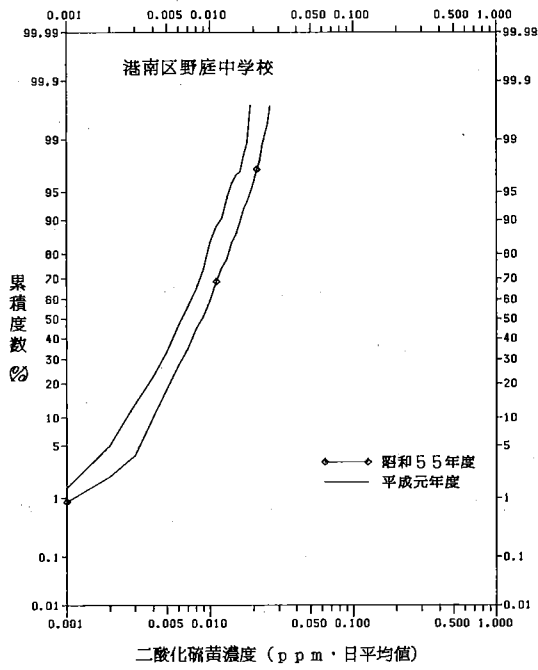

図2-1-7 二酸化硫黄濃度の果積度数分布(4) ③

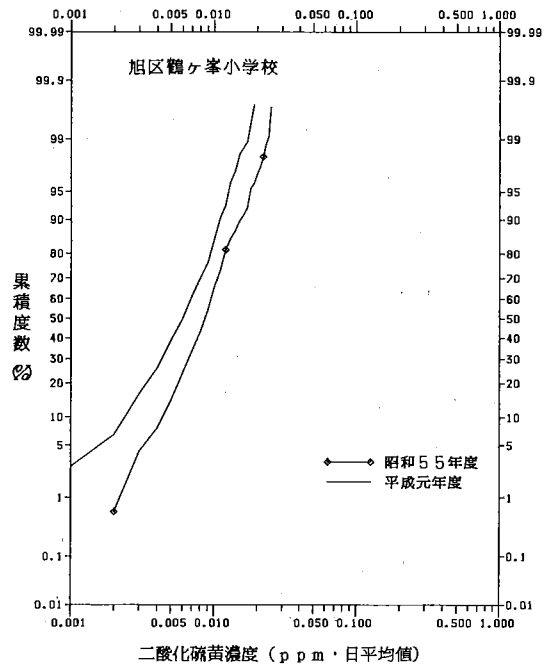

図2-1-8 二酸化硫黄濃度の果積度数分布(4) ④

図2-1-6 二酸化硫黄濃度の果積度数分布(4)

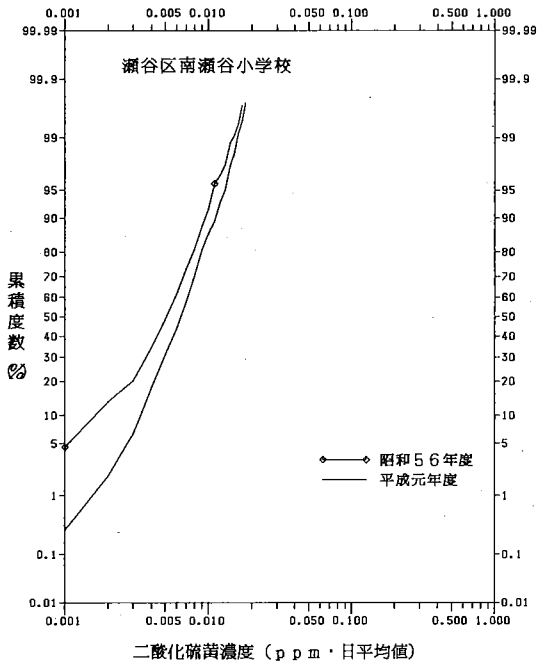
2-2 硫黄酸化物（二酸化鉛法）

二酸化鉛法による硫黄酸化物濃度（以下「SO_x濃度」という。）の測定は、昭和33年9月に10地点で開始し、現在、表1-3及び図1-3に示す45地点で実施している。

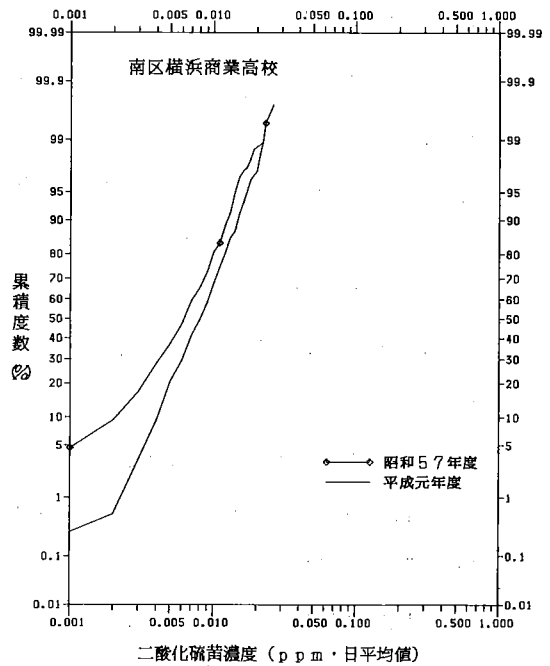
本測定は、溶液導電率法で測定している一般環境大気測定局の二酸化硫黄濃度測定体制を補完し、広域的SO_x濃度の分布と長期停変化を調べるために行っているものである。この測定には、昭和58年4月から^{注1}NASN型シェルターを用いており、分析は重量法で行っている。しかし本市では、円筒カバー型シェルターで測定していた期間が長いため、データの比較がしやすいように、NASN型シェルターによって得られたデータを円筒カバー型シェルターを用いた場合の値に換算^{注2}して表示している。

注1；National Air Surveillance Network U.S.A.（米国国設大気監視網）

注2；両シェルターの比較試験については、本報告書第24報を参照のこと

(1) 測定結果

測定結果を表2-2-1に示す。

(2) 地域分布

年平均値によるSO_x濃度等濃度線を図2-2-1に示す。

昭和53年度以降10年ぶりに日産自動車横浜工場の年平均値が0.3 mg SO₃ / 日 / 100 cm³ PbO₂を超えたが、これ以外はここ数年変化が少なく、濃度は市内全域で低濃度になっている。

(3) 経月変化

地域別の経月変化を図2-2-2に示す。

各地域とも12月から2月にかけて最高を示している。

(4) 経年変化

地域別の経年変化を表2-2-2及び図2-2-3に示す。

各地域ともここ数年で見ると、ほぼ横ばいの状況となっている。

表2-2-1 硫黄酸化物濃度(二酸化鉛法)の月別測定結果

(単位: ㎍SO₃/日/100㎤PbO₂)

地域	測定地点名	測定年月	平成元年												平成2年		
			4月	5月	6月	7月	8月	9月	10月	11月	12月	1月	2月	3月	平成	最高	最低
臨海工業地域	東芝京浜事業所本工場		0.22	0.22	0.22	0.28	0.27	0.23	0.28	0.27	0.28	0.26	0.29	0.24	0.26	0.29	0.22
	日産自動車横浜工場		0.33	0.31	0.32	0.35	0.35	0.39	0.27	0.37	0.30	0.29	0.32	0.28	0.32	0.39	0.27
	寛政中学校		0.29	0.26	0.28	0.28	0.27	0.21	0.27	0.29	0.29	0.28	0.34	0.28	0.28	0.34	0.21
	東洋製缶横浜工場		0.16	0.13	0.15	0.16	0.16	0.14	0.16	0.18	0.17	0.16	0.18	0.15	0.16	0.18	0.13
	三井千若町倉庫		0.24	0.19	0.23	0.24	0.21	0.19	0.19	0.24	0.23	0.21	0.22	0.19	0.22	0.24	0.19
	臨海工業地域(平均)		0.25	0.22	0.24	0.26	0.25	0.23	0.23	0.27	0.26	0.24	0.27	0.23	0.25	0.27	0.22
住工混在地域	畜犬センター		0.19	0.17	0.16	0.17	0.16	0.14	0.20	0.24	0.23	0.27	0.27	0.22	0.20	0.27	0.14
	下野谷小学校		0.28	0.25	0.28	0.33	0.34	0.31	0.22	0.28	0.22	0.22	0.24	0.23	0.27	0.34	0.22
	磯子警察署		0.20	0.19	0.20	0.22	0.19	0.18	0.23	0.26	0.25	0.22	0.26	0.21	0.22	0.26	0.18
商業	日東樹脂横浜工場		0.17	0.14	0.15	0.18	0.13	0.09	0.16	0.19	0.20	0.19	0.23	0.21	0.17	0.23	0.09
	本牧埠頭		0.17	0.16	0.14	0.16	0.14	0.15	0.19	0.20	0.21	0.21	0.19	0.17	0.17	0.21	0.14
	住工混在地域(平均)		0.20	0.18	0.18	0.21	0.19	0.17	0.20	0.23	0.22	0.22	0.24	0.21	0.21	0.24	0.17
住宅地域	笠間町中ダイカスト		0.07	0.04	0.04	0.05	0.04	0.03	0.06	0.05	0.07	0.07	0.07	0.04	0.05	0.07	0.03
	中山町齊藤宅		0.09	0.06	0.08	0.08	0.06	0.07	0.07	0.07	0.09	0.06	0.09	0.06	0.07	0.09	0.06
	東電金沢営業所		0.16	0.11	0.13	0.16	0.11	0.11	0.14	0.14	0.17	0.16	0.17	0.16	0.14	0.17	0.11
	井土ヶ谷小学校		欠測	0.07	0.10	0.11	0.11	0.08	0.11	0.10	0.14	0.12	0.13	0.11	0.11	0.14	0.07
	横浜商科大学		0.18	0.17	0.17	0.19	0.19	0.18	0.14	0.19	0.17	0.17	0.17	0.15	0.17	0.19	0.14
	日本大学高等学校		0.14	0.12	0.13	0.14	0.12	0.07	0.12	0.14	0.14	0.16	0.17	0.13	0.13	0.17	0.07
	県営浦島ヶ丘アパート		0.16	0.14	0.14	0.15	0.16	0.14	0.13	0.18	0.16	0.15	0.16	0.13	0.15	0.18	0.13
	県営音楽堂		0.15	0.14	0.15	0.14	0.15	0.12	0.13	0.17	0.16	0.14	0.17	0.13	0.15	0.17	0.12
	緑ヶ丘高等学校		0.28	0.31	0.24	0.27	0.34	0.41	0.23	0.29	0.26	0.23	0.23	0.27	0.28	0.41	0.23
	横浜市衛生研究所		0.09	0.08	0.08	0.09	0.08	0.08	0.10	0.11	0.10	0.09	0.12	0.08	0.09	0.12	0.08
	月見台		0.05	0.04	0.04	0.04	0.04	0.04	0.04	0.06	0.07	0.08	0.08	0.05	0.05	0.08	0.04
	桜丘高等学校		0.13	0.09	0.11	0.13	0.11	0.09	0.14	0.14	0.18	0.14	0.13	0.11	0.13	0.18	0.09
	戸塚中央病院		0.13	0.11	0.11	0.13	0.11	0.11	0.11	0.11	0.13	0.12	0.14	0.11	0.12	0.14	0.11
	舞岡中学校		0.07	0.07	0.07	0.07	0.06	0.04	0.08	0.08	0.10	0.08	0.11	0.07	0.07	0.11	0.04
	横浜高等学校		0.09	0.08	0.09	0.11	0.08	0.06	0.12	0.10	0.14	0.11	0.16	0.09	0.10	0.16	0.06
杉田小学校		0.14	0.11	0.12	0.16	0.11	0.07	0.15	0.16	0.18	0.16	0.19	0.15	0.14	0.19	0.07	
港北区総合庁舎		0.18	0.16	0.17	0.18	0.15	0.13	0.19	0.20	0.23	0.19	0.21	0.18	0.18	0.23	0.13	
六ッ川小学校		0.16	0.12	0.12	0.17	0.11	0.08	0.16	0.17	0.21	0.18	0.19	0.08	0.14	0.21	0.08	
汲沢小学校		0.12	0.08	0.08	0.11	0.08	0.07	0.11	0.11	0.15	0.13	0.12	0.10	0.10	0.15	0.07	
西寺尾小学校		0.18	0.14	0.18	0.16	0.17	0.16	0.14	0.17	0.18	0.18	0.18	0.16	0.17	0.18	0.14	
都岡小学校		0.14	0.14	0.16	0.16	0.12	0.11	0.19	0.16	0.19	0.16	0.17	0.16	0.15	0.19	0.11	
万騎ヶ原小学校		0.14	0.07	0.14	0.14	0.08	0.04	0.13	0.14	0.23	0.18	0.19	0.16	0.14	0.23	0.04	
上大岡三越サンブラザ		0.14	0.13	0.14	0.15	0.16	0.12	0.16	0.18	0.19	0.17	0.18	0.16	0.16	0.19	0.12	
横浜地方气象台		0.27	0.32	0.21	0.24	0.22	0.25	0.22	0.29	0.29	0.29	0.28	0.23	0.26	0.32	0.21	
加曾台日石アパート		0.24	0.23	0.21	0.23	0.22	0.27	0.17	0.23	0.23	0.20	0.16	0.17	0.21	0.27	0.16	
三ッ沢公園		0.16	0.11	0.13	0.12	0.09	0.10	0.14	0.16	0.22	0.18	0.21	0.16	0.15	0.22	0.09	
横浜霊園		0.09	0.07	0.07	0.09	0.06	0.06	0.08	0.09	0.11	0.08	0.11	0.15	0.09	0.15	0.06	
西谷浄水場		0.13	0.09	0.12	0.11	0.09	0.07	0.11	0.08	0.16	0.12	0.12	0.08	0.11	0.16	0.07	
商業住宅地域(平均)		0.14	0.12	0.13	0.14	0.12	0.11	0.13	0.14	0.17	0.15	0.16	0.13	0.14	0.17	0.11	
郊外地域	長津田市営住宅阿部宅		0.06	0.04	0.05	0.05	0.04	0.05	0.04	0.04	0.06	0.06	0.06	0.05	0.05	0.06	0.04
	小児アレルギーセンター		0.07	0.06	0.06	0.07	0.06	0.06	0.08	0.07	0.11	0.09	0.09	0.07	0.07	0.11	0.06
	池上小学校		0.15	0.12	0.13	0.13	0.12	0.11	0.12	0.16	0.19	0.17	0.13	0.11	0.14	0.19	0.11
	朝光寺		0.07	0.06	0.07	0.06	0.06	0.06	0.05	0.05	0.07	0.05	0.06	0.05	0.06	0.07	0.05
	山手学院		0.08	0.07	0.08	0.09	0.08	0.07	0.11	0.09	0.12	0.10	0.12	0.08	0.09	0.12	0.07
	桐蔭学園		0.10	0.07	0.08	0.08	0.07	0.07	0.08	0.07	0.12	0.10	0.09	0.08	0.08	0.12	0.07
	中川中学校		0.13	0.10	0.11	0.12	0.09	0.09	0.11	0.11	0.15	0.16	0.14	0.12	0.12	0.16	0.09
郊外地域(平均)		0.10	0.07	0.08	0.09	0.07	0.07	0.08	0.08	0.12	0.10	0.10	0.08	0.09	0.12	0.07	
全測定地点(平均)		0.15	0.13	0.14	0.15	0.14	0.13	0.14	0.16	0.17	0.16	0.17	0.14	0.15	0.17	0.13	



図 2 - 2 - 1 硫黄酸化物濃度等濃度線 (平成元年度)

mg SO₃ / 日 / 100 cm² PbO₂

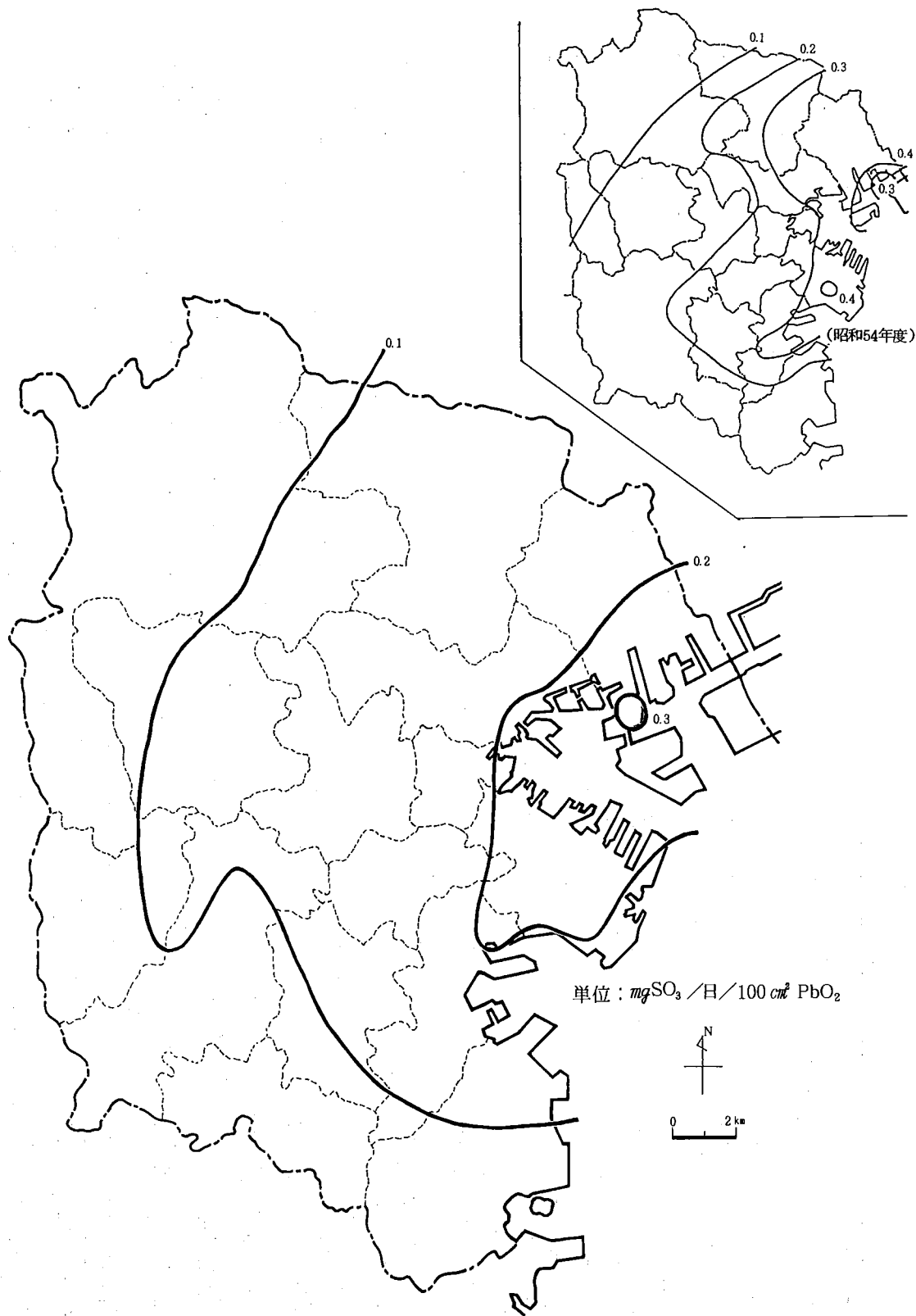

図 2 - 2 - 2 硫黄酸化物濃度の地域別経月変化

表 2 - 2 - 2 二酸化鉛法による硫黄酸化物濃度の地域別経年変化

(単位: mgSO₃ / 日 / 100cm²PbO₂)

地域 \ 年度	34	35	36	37	38	39	40	41	42	43	44	45	46	47	48	49	50	51	52	53	54	55	56	57	58	59	60	61	62	63	元
臨海工業地域	1.10	1.04	0.96	(1.81)	1.69	1.80	1.13	2.28	2.31	2.57	1.81	1.50	1.33	0.99	0.69	0.52	(0.48)	(0.38)	0.33	0.34	0.29	0.29	0.26	0.24	0.24	0.22	0.24	0.24	0.22		
住工混在地域	1.29	1.03	0.92	(1.66)	1.72	1.53	1.74	1.87	1.92	1.71	1.08	1.03	0.85	0.67	0.58	0.46	(0.43)	(0.36)	0.31	0.32	0.28	0.24	0.22	0.23	0.23	0.23	0.20	0.19	0.19	0.20	0.17
商業住宅地域	0.65	0.59	0.55	(0.84)	0.76	0.75	0.91	0.79	0.78	0.78	0.69	0.71	0.59	0.44	0.36	0.30	(0.33)	(0.23)	0.20	0.22	0.19	0.17	0.16	0.14	0.15	0.15	0.13	0.12	0.13	0.13	0.11
郊外地域	-	-	-	-	0.32	0.33	0.41	0.39	0.38	0.33	0.35	0.33	0.27	0.23	0.15	0.19	(0.20)	(0.12)	0.10	0.13	0.10	0.09	0.09	0.09	0.09	0.10	0.08	0.08	0.09	0.09	0.07

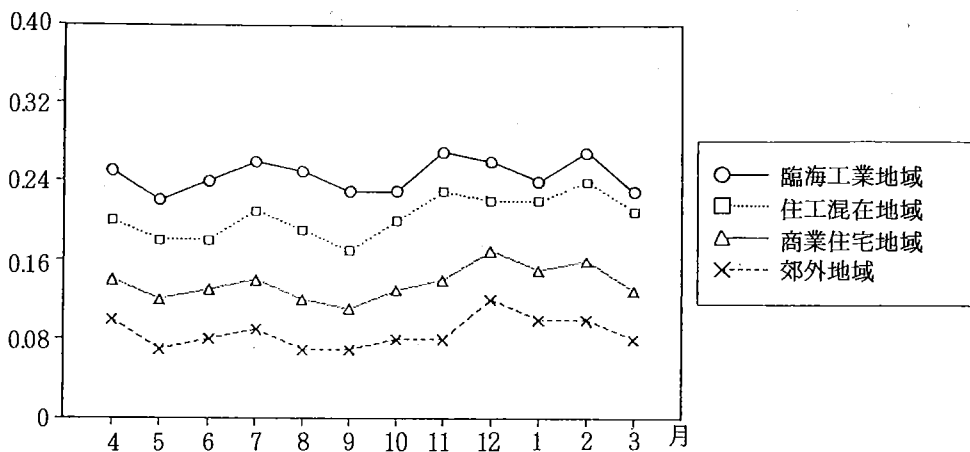
(注) ・昭和37年度は測定地点が増加され、38年2月から測定を開始した所が多いため参考値とする。
 ・昭和50,51年度は全地域で、それぞれ3ヶ月、2ヶ月の欠測があるため参考値とする。

mg SO₃ / 日 / 100 cm² PbO₂



図 2 - 2 - 3 硫黄酸化物濃度(二酸化鉛法)の地域別経年変化

2-3 浮遊粒子状物質

浮遊粒子状物質とは、大気中に浮遊する粒子状物質であって、その粒子が $10\mu\text{m}$ (0.01mm) 以下のものであり、環境基準は「1時間値の1日平均値が、 $0.10\text{mg}/\text{m}^3$ 以下であり、かつ1時間値が $0.20\text{mg}/\text{m}^3$ 以下であること。」と定められている。

浮遊粒子状物質濃度を連続して測定する方法には、相対濃度に換算係数を乗じて求める方法と直接重量濃度を求める方法とがある。本市の一般環境大気測定局では16局中、14測定局で相対濃度測定法である光散乱法を採用して粉じん濃度を測定している。そのため、重量濃度測定法であるローポリウム・エア・サンプラーを各測定局に一定期間併設して、重量濃度と相対濃度の比から各測定局毎に重量濃度変換係数（F値）を求め、相対濃度にこのF値を乗じて浮遊粒子状物質濃度としている。また、2測定局については β 線式を採用しているため、直接重量濃度を求め、浮遊粒子状物質濃度としている。

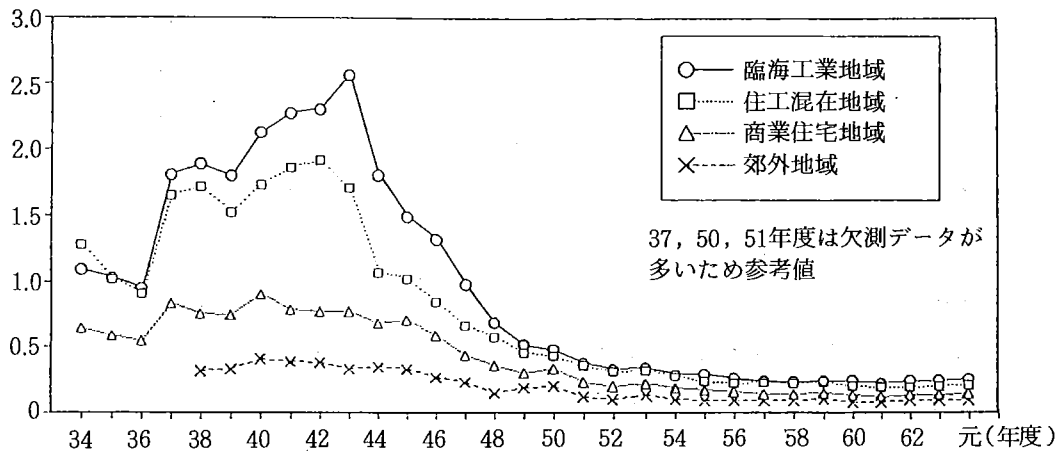
(1) 年間測定結果

浮遊粉じん及び浮遊粒子状物質濃度の年間測定結果を表2-3-1及び表2-3-2に示す。環境基準の適合状況は、全測定局で不適合となっている。

また浮遊粒子状物質濃度の年平均値は、最低が「長浜」の $0.036\text{mg}/\text{m}^3$ 、最高が「鶴ヶ峯」の $0.061\text{mg}/\text{m}^3$ である。

(2) 経年変化

浮遊粒子状物質濃度の経年変化を表2-3-3及び図2-3-1に示す。昨年に比べて平成元年度は、全体的に微増の傾向が見られる。

(3) 経月変化

浮遊粉じん濃度の月間測定結果を表2-3-4に、浮遊粒子状物質濃度の月間測定結果を表2-3-5及び図2-3-2に示す。

経月変化をみるとほとんどの測定局で、11月に最高濃度を、また7月、9月に最低濃度を記録している。

(4) 経時変化

浮遊粒子状物質濃度の年間経時変化を、図2-3-3に、夏期、冬期における経時変化を図2-3-4に示す。

年間経時変化をみると、ほとんどの測定局で、9時頃と23時頃にピークに

なるゆるやかな変化を示している。

夏期、冬期における経時変化では、冬期の方が変化が大きく、また濃度は、冬期の方が全体的に高い。

(5) 風向別平均濃度及び風向頻度

各測定局の年間、夏期及び冬期の浮遊粒子状物質の平均濃度及び風向頻度を、図2-3-5に示す。



表 2-3-1 浮遊粉じん年間測定結果

測 定 局	用 途 地 域	有 効 測 定 日 数	測 定 時 間	年 平 均 値	1 時 間 値 の 最 高 値	日 平 均 値 の 2% 除 外 値
		(日)	(時間)	(mg/m ³)	(mg/m ³)	(mg/m ³)
旧鶴見保健所	商	364	8688	0.047	0.332	0.142
神奈川区総合庁舎	商	365	8698	0.044	0.349	0.136
港北区総合庁舎	商	364	8680	0.046	0.385	0.148
中区加曾台	風致	365	8730	0.054	0.513	0.196
磯子区総合庁舎	商	354	8481	0.042	0.416	0.142
保土ヶ谷区桜丘高校	住	365	8690	0.038	0.335	0.126
西区平沼小学校	商	365	8734	0.048	0.399	0.157
金沢区長浜	風致	365	8725	0.038	0.371	0.133
鶴見区生麦小学校	住	365	8698	0.045	0.340	0.142
中区本牧	風致	365	8726	0.043	0.387	0.146
戸塚区汲沢小学校	住	365	8724	0.048	0.480	0.142
緑区都田中学校	未	335	8023	0.043	0.398	0.120
瀬谷区南瀬谷小学校	住	365	8700	0.050	0.458	0.139
南区横浜商業高校	住	364	8727	0.043	0.361	0.137

表 2-3-2 浮遊粒子状物質年間測定結果

測定局	用途 地域	有効測定 日数 (日)	測定時間 (時間)	年平均値 (mg/㎡)	1時間値 が0.20mg/㎡を 超えた割合		日平均値 が0.10mg/㎡を 超えた割合		1時間 最高値 (mg/㎡)	日平均 値の2% 除外値 (mg/㎡)	日平均値が 0.10mg/㎡を 超えた日が2日 以上連続した ことの有無 (有×・無○)	環境基準の 長期的評価に よる日平均値 が0.10mg/㎡ を超えた日数 (日)
					(時間)	(%)	(日)	(%)				
旧鶴見保健所	商	364	8688	0.054	231	2.7	39	10.7	0.458	0.190	×	39
神奈川区総合庁舎	商	365	8698	0.051	173	2.0	32	8.8	0.405	0.157	×	32
港北区総合庁舎	商	364	8680	0.057	245	2.8	43	11.8	0.485	0.186	×	43
中区加曽台	風致	365	8730	0.052	218	2.5	30	8.2	0.492	0.188	×	29
磯子区総合庁舎	商	354	8481	0.047	149	1.8	21	5.9	0.470	0.160	×	19
保土ヶ谷区桜丘高校	住	365	8690	0.045	139	1.6	22	6.0	0.429	0.160	×	22
西区平沼小学校	商	365	8734	0.052	228	2.6	38	10.4	0.447	0.164	×	38
金沢区長浜	風致	365	8725	0.036	85	1.0	13	3.6	0.452	0.121	×	11
鶴見区生麦小学校	住	365	8698	0.058	243	2.8	42	11.5	0.435	0.182	×	42
中区本牧	風致	365	8726	0.041	123	1.4	15	4.1	0.394	0.143	×	14
芦塚区汲沢小学校	住	365	8724	0.046	119	1.4	24	6.6	0.509	0.142	×	23
緑区都田中学校	未	335	8023	0.046	182	2.3	27	8.1	0.508	0.169	×	27
港南区野庭中学校	住	345	8363	0.043	63	0.8	13	3.8	0.332	0.125	×	11
旭区鶴ヶ森小学校	住	360	8637	0.061	260	3.0	43	11.9	0.413	0.177	×	42
瀬谷区南瀬谷小学校	住	365	8700	0.056	162	1.9	33	9.0	0.513	0.155	×	33
南区横浜商業高校	住	364	8727	0.048	182	2.1	31	8.5	0.444	0.160	×	31

表 2 - 3 - 3 浮遊粒子状物質濃度の経年変化

(mg/m^3)

測定局名	年度	51	52	53	54	55	56	57	58	59	60	61	62	63	平成 元年
旧鶴見保健所		0.077	0.050	0.088	0.056	0.054	0.058	0.050	0.049	0.051	0.046	0.050	0.052	0.048	0.054
神奈川区総合庁舎		0.060	0.067	0.048	0.060	0.054	0.048	0.058	0.056	0.052	0.047	0.056	0.052	0.054	0.051
港北区総合庁舎		0.098	0.063	0.069	0.074	0.055	0.062	0.071	0.057	0.057	0.062	0.065	0.065	0.050	0.057
中区加曽台		0.042	0.054	-	-	-	-	0.052	0.059	0.048	0.050	0.059	0.062	0.052	0.052
磯子区総合庁舎		0.032	0.057	0.052	0.053	0.051	0.052	0.054	0.053	0.048	0.048	0.056	0.059	0.052	0.047
保土ヶ谷区桜丘高校		0.050	0.041	0.049	0.047	0.048	0.050	0.044	0.046	0.046	0.043	0.047	0.048	0.043	0.045
西区平沼小学校		0.061	0.060	0.058	0.054	0.053	0.061	0.054	0.053	0.055	0.050	0.055	0.057	0.050	0.052
金沢区長浜		0.039	0.042	0.038	0.042	0.032	0.031	0.028	0.031	0.033	0.032	0.032	0.036	0.035	0.036
鶴見区生麦小学校		0.067	0.061	0.068	0.059	0.057	0.061	0.063	0.066	0.058	0.056	0.058	0.060	0.052	0.058
中区本牧		0.040	0.056	0.062	0.045	0.043	0.049	0.043	0.044	0.043	0.038	0.041	0.047	0.039	0.041
戸塚区総合庁舎		0.044	0.065	0.070	0.059	0.052	0.058	0.053	0.056	-	-	-	-	-	-
戸塚区汲沢小学校		-	-	-	-	-	-	-	-	0.066	0.073	0.076	0.062	0.044	0.046
緑区都田中学校		0.042	0.049	0.061	0.057	0.047	0.054	0.052	0.050	0.049	0.044	0.045	0.050	0.046	0.046
港南区野庭中学校		-	-	-	-	0.040	0.044	0.051	0.053	0.045	0.038	0.041	0.045	0.041	0.043
旭区鶴ヶ峯小学校		-	-	-	-	0.050	0.055	0.050	0.052	0.051	0.046	0.050	0.056	0.048	0.061
瀬谷区南瀬谷小学校		-	-	-	-	-	0.065	0.064	0.082	0.063	0.057	0.058	0.063	0.050	0.056
南区横浜商業高校		-	-	-	-	-	-	0.060	0.063	0.091	0.065	0.060	0.061	0.045	0.048



図 2 - 3 - 1 浮遊粒子状物質濃度の経年変化

表 2-3-4 浮遊粉じん月間測定結果(1)

測定局	項 目	平成元年										平成2年		
		4月	5	6	7	8	9	10	11	12	1月	2	3	
旧御見保野所	有効測定日数 (日)	30	31	30	31	31	30	31	30	31	31	28	30	
	測定時間 (時間)	716	739	715	736	740	715	738	716	737	738	666	732	
	月平均値 (mg/㎡)	0.037	0.050	0.040	0.031	0.043	0.032	0.055	0.067	0.060	0.049	0.057	0.042	
	1時間値の最高値 (mg/㎡)	0.179	0.205	0.281	0.160	0.144	0.134	0.332	0.327	0.331	0.324	0.206	0.143	
	日平均値の最高値 (mg/㎡)	0.070	0.126	0.142	0.075	0.113	0.074	0.201	0.168	0.127	0.191	0.137	0.077	
神奈川區総合庁舎	有効測定日数 (日)	30	31	30	31	31	30	31	30	31	31	28	31	
	測定時間 (時間)	713	740	715	740	741	715	739	711	741	739	669	735	
	月平均値 (mg/㎡)	0.034	0.047	0.038	0.027	0.036	0.025	0.052	0.070	0.059	0.046	0.055	0.039	
	1時間値の最高値 (mg/㎡)	0.182	0.206	0.245	0.144	0.131	0.098	0.318	0.349	0.274	0.296	0.187	0.188	
	日平均値の最高値 (mg/㎡)	0.072	0.121	0.136	0.064	0.099	0.058	0.191	0.190	0.118	0.185	0.125	0.074	
港北区総合庁舎	有効測定日数 (日)	30	31	30	31	31	30	31	30	31	31	27	31	
	測定時間 (時間)	716	736	714	739	736	713	740	714	739	739	657	737	
	月平均値 (mg/㎡)	0.038	0.050	0.037	0.030	0.037	0.028	0.051	0.074	0.062	0.048	0.055	0.038	
	1時間値の最高値 (mg/㎡)	0.187	0.204	0.237	0.143	0.128	0.102	0.307	0.385	0.300	0.328	0.176	0.171	
	日平均値の最高値 (mg/㎡)	0.070	0.124	0.130	0.067	0.094	0.065	0.175	0.202	0.135	0.191	0.129	0.070	
中区加曾台	有効測定日数 (日)	30	31	30	31	31	30	31	30	31	31	28	31	
	測定時間 (時間)	720	741	718	743	743	718	741	717	740	740	671	738	
	月平均値 (mg/㎡)	0.039	0.056	0.047	0.031	0.047	0.028	0.071	0.082	0.070	0.058	0.071	0.048	
	1時間値の最高値 (mg/㎡)	0.242	0.238	0.366	0.220	0.199	0.144	0.513	0.462	0.380	0.420	0.282	0.158	
	日平均値の最高値 (mg/㎡)	0.091	0.128	0.202	0.087	0.147	0.064	0.295	0.224	0.155	0.267	0.163	0.100	
磯子区総合庁舎	有効測定日数 (日)	30	31	30	31	31	30	22	28	31	31	28	31	
	測定時間 (時間)	719	743	716	742	741	714	541	680	742	742	667	734	
	月平均値 (mg/㎡)	0.035	0.048	0.039	0.027	0.036	0.024	0.039	0.075	0.060	0.043	0.043	0.033	
	1時間値の最高値 (mg/㎡)	0.178	0.224	0.251	0.120	0.128	0.107	0.129	0.416	0.304	0.320	0.199	0.132	
	日平均値の最高値 (mg/㎡)	0.073	0.112	0.145	0.067	0.103	0.051	0.073	0.212	0.125	0.204	0.083	0.062	
保土ヶ谷区保丘高校	有効測定日数 (日)	30	31	30	31	31	30	31	30	31	31	28	31	
	測定時間 (時間)	714	735	717	738	738	716	737	714	738	737	668	738	
	月平均値 (mg/㎡)	0.030	0.042	0.036	0.027	0.037	0.017	0.039	0.059	0.049	0.042	0.051	0.034	
	1時間値の最高値 (mg/㎡)	0.167	0.167	0.223	0.116	0.138	0.062	0.306	0.335	0.248	0.276	0.179	0.151	
	日平均値の最高値 (mg/㎡)	0.061	0.096	0.126	0.057	0.098	0.037	0.171	0.167	0.103	0.167	0.114	0.065	
西区平沼小学校	有効測定日数 (日)	30	31	30	31	31	30	31	30	31	31	28	31	
	測定時間 (時間)	719	744	718	742	742	720	743	716	740	741	670	739	
	月平均値 (mg/㎡)	0.038	0.053	0.043	0.031	0.044	0.029	0.059	0.076	0.062	0.048	0.058	0.039	
	1時間値の最高値 (mg/㎡)	0.208	0.208	0.281	0.146	0.169	0.120	0.393	0.399	0.295	0.312	0.202	0.176	
	日平均値の最高値 (mg/㎡)	0.084	0.131	0.161	0.071	0.121	0.071	0.216	0.212	0.122	0.188	0.132	0.083	

表 2-3-4 浮遊粉じん月間測定結果(2)

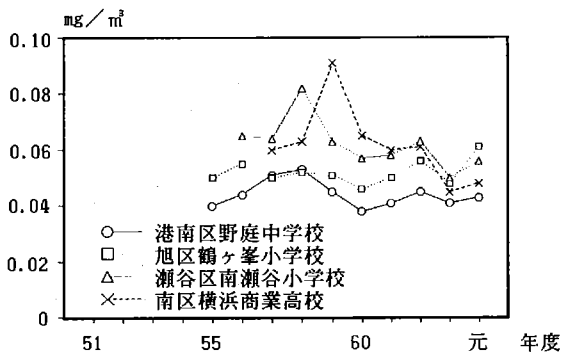
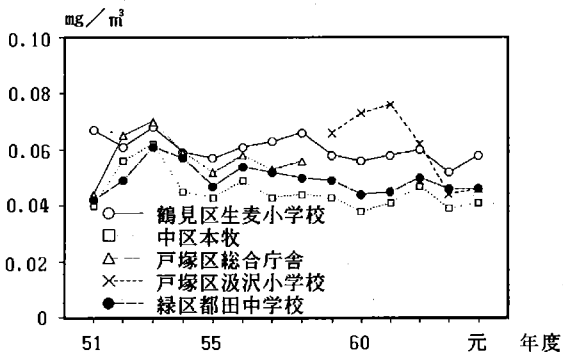
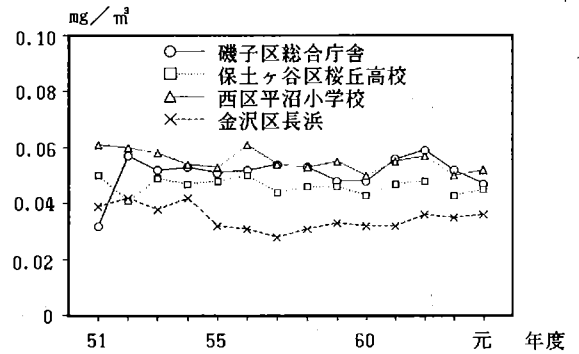
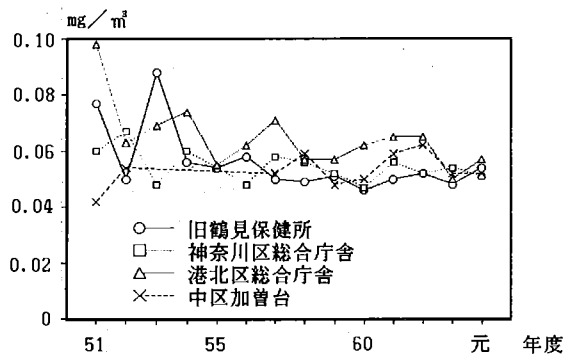
測定局	項目	平成元年										平成2年		
		4月	5	6	7	8	9	10	11	12	1月	2	3	
金沢区長浜	有効測定日数 (日)	30	31	30	31	31	30	31	30	31	31	28	31	
	測定時間 (時間)	719	739	717	740	742	717	743	714	740	740	671	743	
	月平均値 (mg/m ³)	0.030	0.044	0.036	0.024	0.037	0.022	0.051	0.054	0.040	0.039	0.049	0.035	
	1時間値の最高値 (mg/m ³)	0.178	0.201	0.288	0.116	0.151	0.111	0.356	0.371	0.292	0.332	0.210	0.113	
	日平均値の最高値 (mg/m ³)	0.070	0.096	0.143	0.063	0.111	0.048	0.215	0.141	0.096	0.185	0.108	0.077	
碧見区生栄小学校	有効測定日数 (日)	30	31	30	31	31	30	31	30	31	31	28	31	
	測定時間 (時間)	715	738	716	738	740	716	739	715	738	737	669	737	
	月平均値 (mg/m ³)	0.037	0.051	0.039	0.028	0.040	0.029	0.053	0.065	0.058	0.047	0.054	0.040	
	1時間値の最高値 (mg/m ³)	0.185	0.199	0.287	0.195	0.140	0.111	0.334	0.340	0.333	0.332	0.198	0.144	
	日平均値の最高値 (mg/m ³)	0.074	0.132	0.142	0.073	0.106	0.075	0.197	0.179	0.125	0.190	0.135	0.080	
中区本牧	有効測定日数 (日)	30	31	30	31	31	30	31	30	31	31	28	31	
	測定時間 (時間)	717	743	717	743	740	719	743	717	740	739	668	740	
	月平均値 (mg/m ³)	0.032	0.043	0.038	0.027	0.040	0.025	0.059	0.060	0.053	0.044	0.053	0.037	
	1時間値の最高値 (mg/m ³)	0.169	0.198	0.276	0.133	0.158	0.120	0.387	0.365	0.304	0.336	0.221	0.124	
	日平均値の最高値 (mg/m ³)	0.070	0.098	0.167	0.071	0.121	0.053	0.226	0.159	0.119	0.189	0.118	0.075	
戸塚区汲沢小学校	有効測定日数 (日)	30	31	30	31	31	30	31	30	31	31	28	31	
	測定時間 (時間)	718	743	718	741	741	716	741	718	739	742	668	739	
	月平均値 (mg/m ³)	0.037	0.048	0.045	0.031	0.044	0.028	0.058	0.070	0.063	0.047	0.059	0.042	
	1時間値の最高値 (mg/m ³)	0.200	0.204	0.239	0.120	0.168	0.139	0.364	0.480	0.284	0.369	0.218	0.132	
	日平均値の最高値 (mg/m ³)	0.071	0.104	0.148	0.066	0.115	0.074	0.219	0.209	0.126	0.206	0.128	0.082	
緑区藤田中学校	有効測定日数 (日)	30	31	30	31	30	30	13	21	29	31	28	31	
	測定時間 (時間)	714	742	715	739	726	714	318	508	708	736	667	736	
	月平均値 (mg/m ³)	0.033	0.047	0.041	0.030	0.041	0.029	0.032	0.058	0.061	0.048	0.054	0.040	
	1時間値の最高値 (mg/m ³)	0.171	0.398	0.227	0.233	0.153	0.153	0.089	0.273	0.292	0.316	0.181	0.267	
	日平均値の最高値 (mg/m ³)	0.063	0.118	0.137	0.066	0.093	0.078	0.047	0.144	0.131	0.197	0.122	0.078	
瀬谷区南瀬谷小学校	有効測定日数 (日)	30	31	30	31	31	30	31	30	31	31	28	31	
	測定時間 (時間)	717	741	715	739	735	716	738	716	739	739	668	737	
	月平均値 (mg/m ³)	0.033	0.054	0.048	0.040	0.056	0.032	0.056	0.071	0.063	0.049	0.060	0.042	
	1時間値の最高値 (mg/m ³)	0.169	0.155	0.186	0.169	0.246	0.142	0.324	0.458	0.260	0.402	0.230	0.166	
	日平均値の最高値 (mg/m ³)	0.058	0.108	0.128	0.068	0.126	0.085	0.190	0.203	0.127	0.191	0.139	0.082	
南区旗本南栗井校	有効測定日数 (日)	30	31	30	31	31	30	31	30	31	31	28	30	
	測定時間 (時間)	720	742	719	743	741	719	742	716	743	740	668	734	
	月平均値 (mg/m ³)	0.033	0.045	0.038	0.027	0.036	0.024	0.052	0.065	0.059	0.046	0.054	0.037	
	1時間値の最高値 (mg/m ³)	0.175	0.178	0.254	0.120	0.134	0.108	0.331	0.361	0.281	0.304	0.208	0.119	
	日平均値の最高値 (mg/m ³)	0.069	0.102	0.137	0.061	0.098	0.051	0.187	0.186	0.120	0.186	0.123	0.078	

表 2 - 3 - 5 浮遊粒子状物質月間測定結果(1)

測定局	項 目	平成元年										平成2年		
		4月	5	6	7	8	9	10	11	12	1月	2	3	
旧 鶴 見 保 健 所	有効測定日数 (日)	30	31	30	31	31	30	31	30	31	31	31	28	30
	測定時間 (時間)	716	739	715	736	740	715	738	716	737	738	666	732	
	月平均値 (mg/㎡)	0.047	0.046	0.041	0.029	0.034	0.030	0.059	0.094	0.079	0.066	0.069	0.057	
	1時間値が0.20mg/㎡ を超えた時間数 (時間)	1	0	10	0	0	0	30	97	35	49	9	0	
	日平均値が0.10mg/㎡ を超えた日数 (日)	0	1	2	0	0	0	4	12	9	6	4	1	
	1時間値の最高値 (mg/㎡)	0.224	0.191	0.284	0.149	0.112	0.129	0.352	0.458	0.440	0.431	0.249	0.193	
	日平均値の最高値 (mg/㎡)	0.088	0.117	0.144	0.070	0.088	0.071	0.213	0.235	0.169	0.254	0.166	0.104	
神 奈 川 区 總 合 庁 舎	有効測定日数 (日)	30	31	30	31	31	30	31	30	31	31	28	31	
	測定時間 (時間)	713	740	715	740	741	715	739	711	741	739	669	735	
	月平均値 (mg/㎡)	0.040	0.054	0.044	0.031	0.042	0.028	0.061	0.081	0.068	0.054	0.064	0.045	
	1時間値が0.20mg/㎡ を超えた時間数 (時間)	1	2	15	0	0	0	38	62	18	31	4	2	
	日平均値が0.10mg/㎡ を超えた日数 (日)	0	2	2	0	1	0	4	10	6	2	5	0	
	1時間値の最高値 (mg/㎡)	0.211	0.239	0.284	0.167	0.152	0.114	0.369	0.405	0.318	0.343	0.217	0.218	
	日平均値の最高値 (mg/㎡)	0.083	0.141	0.157	0.074	0.115	0.067	0.222	0.220	0.136	0.215	0.145	0.086	
港 北 区 總 合 庁 舎	有効測定日数 (日)	30	31	30	31	31	30	31	30	31	31	27	31	
	測定時間 (時間)	716	736	714	739	736	713	740	714	739	739	657	737	
	月平均値 (mg/㎡)	0.048	0.063	0.046	0.037	0.047	0.035	0.064	0.093	0.078	0.061	0.069	0.048	
	1時間値が0.20mg/㎡ を超えた時間数 (時間)	2	6	16	0	0	0	39	85	47	37	11	2	
	日平均値が0.10mg/㎡ を超えた日数 (日)	0	2	2	0	2	0	4	13	9	5	6	0	
	1時間値の最高値 (mg/㎡)	0.236	0.257	0.299	0.180	0.161	0.129	0.387	0.485	0.378	0.413	0.222	0.215	
	日平均値の最高値 (mg/㎡)	0.088	0.157	0.164	0.085	0.118	0.082	0.220	0.254	0.170	0.241	0.163	0.088	
中 区 加 曾 台	有効測定日数 (日)	30	31	30	31	31	30	31	30	31	31	28	31	
	測定時間 (時間)	720	741	718	743	743	718	741	717	740	740	671	738	
	月平均値 (mg/㎡)	0.037	0.054	0.045	0.030	0.045	0.027	0.068	0.078	0.067	0.056	0.069	0.046	
	1時間値が0.20mg/㎡ を超えた時間数 (時間)	2	3	21	1	0	0	44	70	22	37	18	0	
	日平均値が0.10mg/㎡ を超えた日数 (日)	0	1	2	0	2	0	4	8	5	2	6	0	
	1時間値の最高値 (mg/㎡)	0.232	0.228	0.351	0.211	0.191	0.138	0.492	0.444	0.365	0.403	0.271	0.152	
	日平均値の最高値 (mg/㎡)	0.088	0.123	0.194	0.084	0.141	0.062	0.283	0.215	0.149	0.256	0.156	0.096	
磯 子 区 總 合 庁 舎	有効測定日数 (日)	30	31	30	31	31	30	22	28	31	31	28	31	
	測定時間 (時間)	719	743	716	742	741	714	541	680	742	742	667	734	
	月平均値 (mg/㎡)	0.039	0.055	0.044	0.031	0.041	0.028	0.044	0.084	0.067	0.049	0.049	0.037	
	1時間値が0.20mg/㎡ を超えた時間数 (時間)	1	5	16	0	0	0	0	73	20	30	4	0	
	日平均値が0.10mg/㎡ を超えた日数 (日)	0	1	2	0	1	0	0	8	7	2	0	0	
	1時間値の最高値 (mg/㎡)	0.201	0.253	0.284	0.136	0.145	0.121	0.146	0.470	0.344	0.362	0.225	0.149	
	日平均値の最高値 (mg/㎡)	0.083	0.127	0.163	0.076	0.117	0.058	0.082	0.240	0.141	0.230	0.094	0.070	
保 土 ヶ 谷 区 松 丘 高 校	有効測定日数 (日)	30	31	30	31	31	30	31	30	31	31	28	31	
	測定時間 (時間)	714	735	717	738	738	716	737	714	738	737	668	738	
	月平均値 (mg/㎡)	0.038	0.040	0.033	0.024	0.034	0.026	0.048	0.075	0.066	0.054	0.060	0.045	
	1時間値が0.20mg/㎡ を超えた時間数 (時間)	1	0	1	0	0	0	29	53	20	33	2	0	
	日平均値が0.10mg/㎡ を超えた日数 (日)	0	0	1	0	0	0	3	7	6	2	3	0	
	1時間値の最高値 (mg/㎡)	0.210	0.162	0.203	0.104	0.126	0.094	0.379	0.429	0.330	0.359	0.211	0.198	
	日平均値の最高値 (mg/㎡)	0.077	0.093	0.114	0.051	0.089	0.056	0.212	0.214	0.137	0.217	0.135	0.086	

表 2 - 3 - 5 浮遊粒子状物質月間測定結果(2)

測定局	項目	平成元年										平成2年		
		4月	5	6	7	8	9	10	11	12	1月	2	3	
西区 平沼 小学校	有効測定日数 (日)	30	31	30	31	31	30	31	30	31	31	31	28	31
	測定時間 (時間)	719	744	718	742	742	720	743	716	740	741	670	739	
	月平均値 (mg/㎡)	0.045	0.045	0.036	0.026	0.036	0.028	0.057	0.085	0.083	0.065	0.067	0.054	
	1時間値が0.20mg/㎡を超えた時間数 (時間)	4	0	7	0	0	0	31	75	56	43	11	1	
	日平均値が0.10mg/㎡を超えた日数 (日)	0	1	1	0	0	0	3	11	10	4	6	2	
	1時間値の最高値 (mg/㎡)	0.245	0.175	0.236	0.124	0.139	0.115	0.381	0.447	0.395	0.418	0.234	0.248	
日平均値の最高値 (mg/㎡)	0.100	0.110	0.135	0.061	0.099	0.068	0.209	0.237	0.164	0.252	0.154	0.117		
金沢 区 長浜	有効測定日数 (日)	30	31	30	31	31	30	31	30	31	31	28	31	
	測定時間 (時間)	719	739	717	740	742	717	743	714	740	740	671	743	
	月平均値 (mg/㎡)	0.023	0.036	0.029	0.020	0.028	0.021	0.040	0.049	0.047	0.052	0.052	0.040	
	1時間値が0.20mg/㎡を超えた時間数 (時間)	0	0	2	0	0	0	17	21	8	34	3	0	
	日平均値が0.10mg/㎡を超えた日数 (日)	0	0	1	0	0	0	2	4	2	2	2	0	
	1時間値の最高値 (mg/㎡)	0.135	0.165	0.230	0.099	0.113	0.105	0.281	0.338	0.342	0.452	0.223	0.127	
日平均値の最高値 (mg/㎡)	0.053	0.079	0.114	0.054	0.084	0.046	0.170	0.128	0.112	0.251	0.114	0.086		
鶴見 区 生麦 小学校	有効測定日数 (日)	30	31	30	31	31	30	31	30	31	31	28	31	
	測定時間 (時間)	715	738	716	738	740	716	739	715	738	737	669	737	
	月平均値 (mg/㎡)	0.047	0.065	0.050	0.036	0.051	0.037	0.068	0.084	0.075	0.061	0.069	0.051	
	1時間値が0.20mg/㎡を超えた時間数 (時間)	3	10	20	1	0	0	43	74	33	44	15	0	
	日平均値が0.10mg/㎡を超えた日数 (日)	0	4	2	0	2	0	4	11	8	5	5	1	
	1時間値の最高値 (mg/㎡)	0.237	0.255	0.367	0.250	0.179	0.142	0.428	0.435	0.426	0.425	0.253	0.184	
日平均値の最高値 (mg/㎡)	0.095	0.169	0.182	0.094	0.136	0.096	0.252	0.230	0.159	0.244	0.172	0.102		
中 区 本 牧	有効測定日数 (日)	30	31	30	31	31	30	31	30	31	31	28	31	
	測定時間 (時間)	717	743	717	743	740	719	743	717	740	739	668	740	
	月平均値 (mg/㎡)	0.034	0.038	0.028	0.021	0.028	0.021	0.050	0.065	0.060	0.052	0.053	0.041	
	1時間値が0.20mg/㎡を超えた時間数 (時間)	0	0	2	0	0	0	24	47	17	32	1	0	
	日平均値が0.10mg/㎡を超えた日数 (日)	0	0	1	0	0	0	3	5	2	2	2	0	
	1時間値の最高値 (mg/㎡)	0.183	0.174	0.201	0.104	0.112	0.101	0.329	0.394	0.347	0.393	0.223	0.138	
日平均値の最高値 (mg/㎡)	0.075	0.086	0.122	0.056	0.086	0.044	0.192	0.172	0.135	0.221	0.120	0.083		
戸塚 区 汲 沢 小学校	有効測定日数 (日)	30	31	30	31	31	30	31	30	31	31	28	31	
	測定時間 (時間)	718	743	718	741	741	716	741	718	739	742	668	739	
	月平均値 (mg/㎡)	0.039	0.039	0.035	0.023	0.032	0.025	0.051	0.075	0.070	0.052	0.059	0.052	
	1時間値が0.20mg/㎡を超えた時間数 (時間)	1	0	0	0	0	0	19	47	20	28	4	0	
	日平均値が0.10mg/㎡を超えた日数 (日)	0	0	1	0	0	0	3	7	6	2	4	1	
	1時間値の最高値 (mg/㎡)	0.212	0.167	0.189	0.086	0.121	0.122	0.320	0.509	0.315	0.410	0.220	0.165	
日平均値の最高値 (mg/㎡)	0.075	0.085	0.117	0.048	0.083	0.065	0.193	0.221	0.139	0.228	0.129	0.103		
緑 区 都 田 中学校	有効測定日数 (日)	30	31	30	31	30	30	13	21	29	31	28	31	
	測定時間 (時間)	714	742	715	739	726	714	318	508	708	736	667	736	
	月平均値 (mg/㎡)	0.033	0.034	0.030	0.024	0.033	0.027	0.030	0.091	0.107	0.054	0.051	0.045	
	1時間値が0.20mg/㎡を超えた時間数 (時間)	0	2	0	0	0	0	0	47	104	27	0	2	
	日平均値が0.10mg/㎡を超えた日数 (日)	0	0	0	0	0	0	0	7	14	3	3	0	
	1時間値の最高値 (mg/㎡)	0.171	0.291	0.166	0.186	0.124	0.144	0.084	0.429	0.508	0.357	0.174	0.302	
日平均値の最高値 (mg/㎡)	0.063	0.086	0.100	0.053	0.076	0.073	0.044	0.227	0.228	0.223	0.117	0.088		

表 2 - 3 - 5 浮遊粒子状物質月間測定結果(3)

測定局	項目	平成元年										平成2年		
		4月	5	6	7	8	9	10	11	12	1月	2	3	
港南区野底中学校	有効測定日数 (日)	30	31	30	22	24	30	31	30	29	31	26	31	
	測定時間 (時間)	719	739	709	569	619	713	740	717	716	739	645	738	
	月平均値 (mg/㎡)	0.034	0.046	0.039	0.033	0.043	0.029	0.049	0.055	0.054	0.045	0.051	0.036	
	1時間値が0.20mg/㎡を超えた時間数 (時間)	0	0	0	0	0	0	14	13	7	25	4	0	
	日平均値が0.10mg/㎡を超えた日数 (日)	0	0	0	0	0	0	3	3	3	2	2	0	
	1時間値の最高値 (mg/㎡)	0.189	0.162	0.164	0.094	0.129	0.089	0.260	0.283	0.280	0.332	0.220	0.147	
日平均値の最高値 (mg/㎡)	0.079	0.088	0.091	0.063	0.095	0.055	0.171	0.138	0.116	0.182	0.125	0.071		
旭区鶴ヶ峯小学校	有効測定日数 (日)	30	30	30	31	27	30	31	30	31	31	28	31	
	測定時間 (時間)	715	733	709	733	691	715	738	718	738	739	667	741	
	月平均値 (mg/㎡)	0.042	0.052	0.048	0.056	0.063	0.041	0.067	0.085	0.087	0.068	0.067	0.049	
	1時間値が0.20mg/㎡を超えた時間数 (時間)	3	0	1	2	1	1	29	71	70	57	23	2	
	日平均値が0.10mg/㎡を超えた日数 (日)	0	0	2	1	3	0	4	12	12	5	4	0	
	1時間値の最高値 (mg/㎡)	0.252	0.160	0.232	0.219	0.256	0.320	0.319	0.372	0.372	0.413	0.308	0.253	
日平均値の最高値 (mg/㎡)	0.079	0.098	0.119	0.101	0.143	0.086	0.197	0.197	0.186	0.247	0.167	0.099		
瀬谷区南瀬谷小学校	有効測定日数 (日)	30	31	30	31	31	30	31	30	31	31	28	31	
	測定時間 (時間)	717	741	715	739	735	716	738	716	739	739	668	737	
	月平均値 (mg/㎡)	0.037	0.061	0.054	0.044	0.062	0.036	0.063	0.079	0.070	0.055	0.067	0.047	
	1時間値が0.20mg/㎡を超えた時間数 (時間)	0	0	3	0	4	0	32	53	34	25	11	0	
	日平均値が0.10mg/㎡を超えた日数 (日)	0	2	2	0	2	0	3	9	7	2	6	0	
	1時間値の最高値 (mg/㎡)	0.189	0.174	0.208	0.189	0.276	0.159	0.363	0.513	0.291	0.450	0.258	0.186	
日平均値の最高値 (mg/㎡)	0.065	0.121	0.143	0.076	0.141	0.095	0.213	0.228	0.143	0.214	0.155	0.091		
南区横浜商業高校	有効測定日数 (日)	30	31	30	31	31	30	31	30	31	31	28	30	
	測定時間 (時間)	720	742	719	743	741	719	742	716	743	740	668	734	
	月平均値 (mg/㎡)	0.034	0.041	0.032	0.023	0.034	0.027	0.055	0.081	0.077	0.059	0.064	0.049	
	1時間値が0.20mg/㎡を超えた時間数 (時間)	0	0	3	0	0	0	29	63	48	35	4	0	
	日平均値が0.10mg/㎡を超えた日数 (日)	0	0	1	0	0	0	3	9	9	3	5	1	
	1時間値の最高値 (mg/㎡)	0.180	0.162	0.216	0.104	0.129	0.122	0.351	0.444	0.371	0.386	0.243	0.158	
日平均値の最高値 (mg/㎡)	0.072	0.093	0.116	0.053	0.094	0.058	0.199	0.229	0.159	0.236	0.144	0.104		



図 2-3-2 浮遊粒子状物質濃度の経月変化



図 2-3-3 浮遊粒子状物質濃度の経時変化(年間)

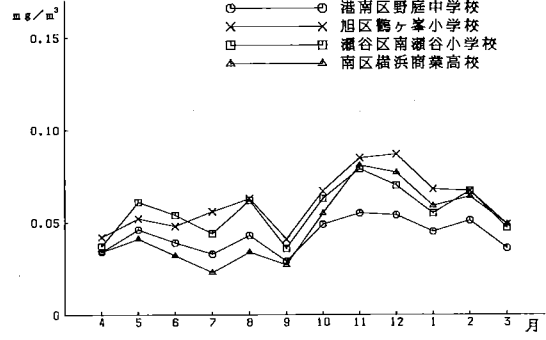
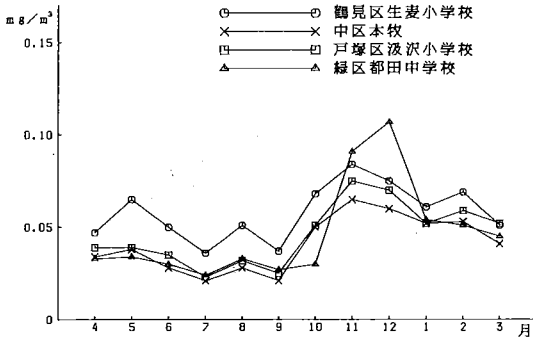
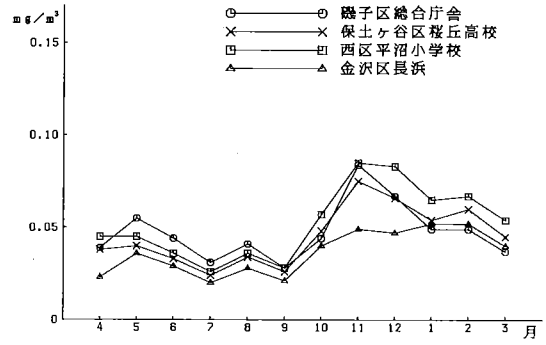
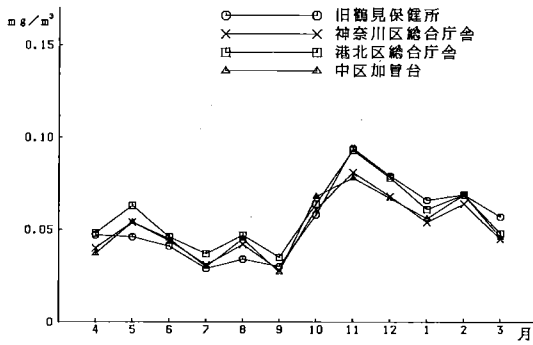

図 2 - 3 - 4 浮遊粒子状物質濃度の経時変化(1)

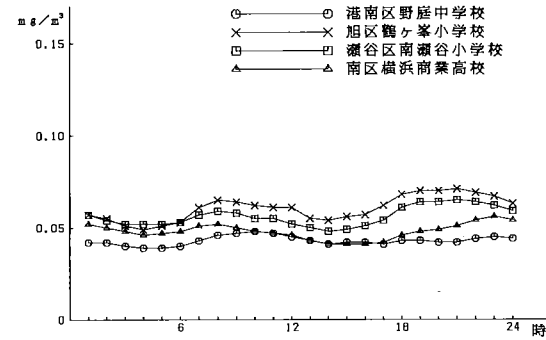
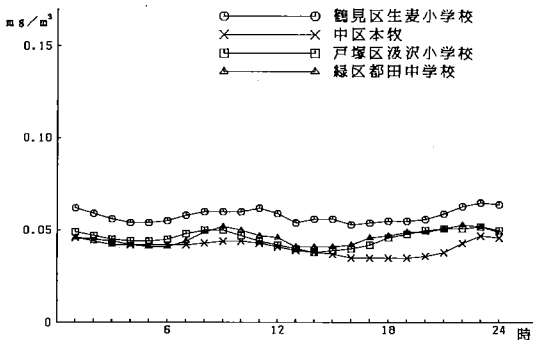
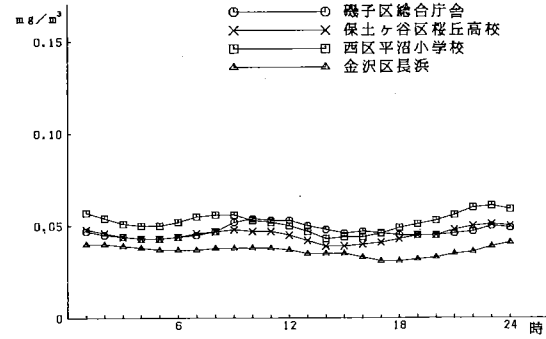
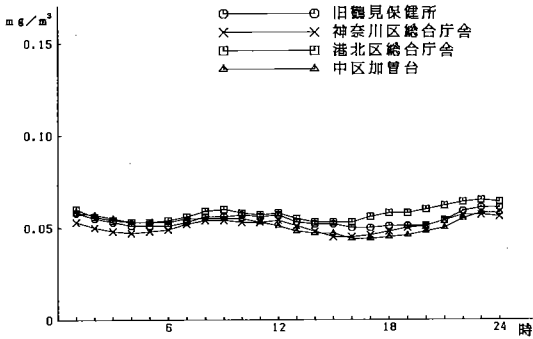

図 2 - 3 - 4 浮遊粒子状物質濃度の経時変化(2)

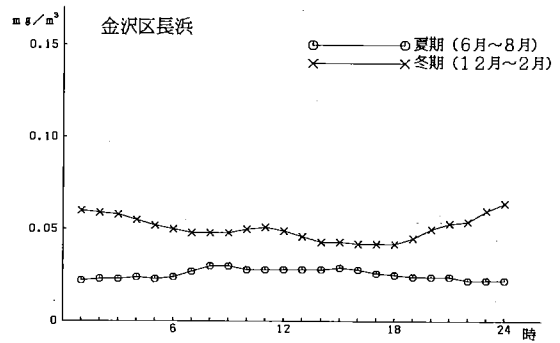
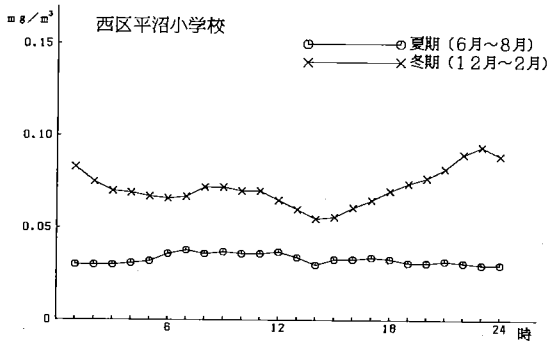
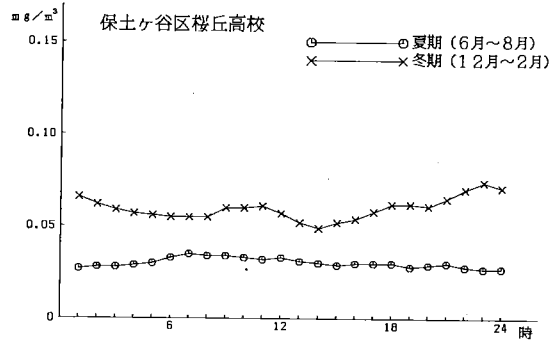
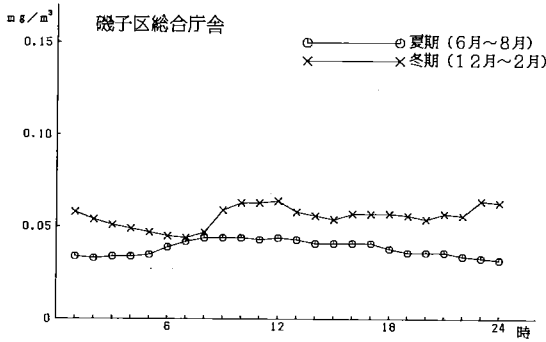
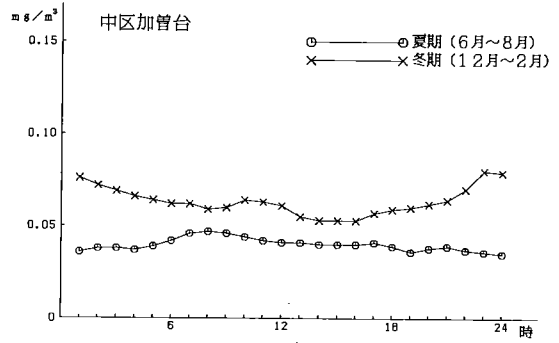
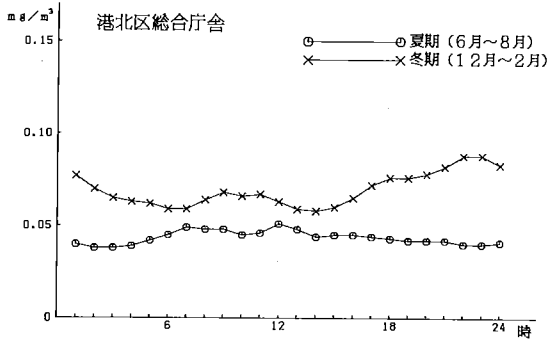
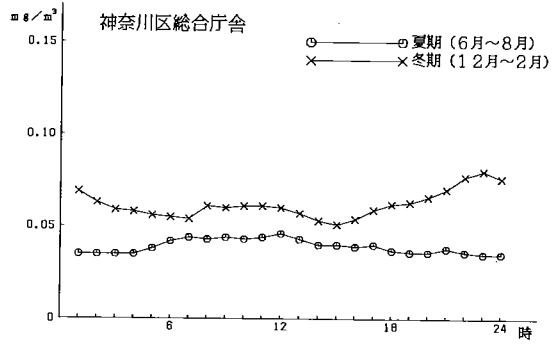
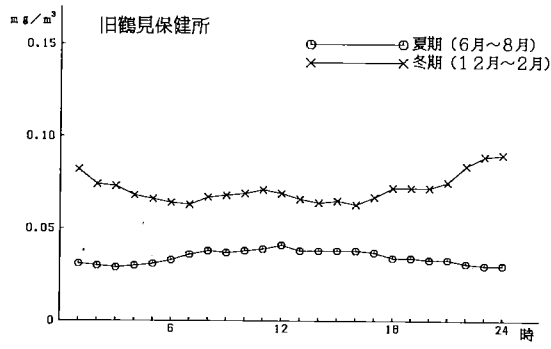

図 2 - 3 - 5 風向別浮遊粒子状物質平均濃度及び風向頻度（年間）

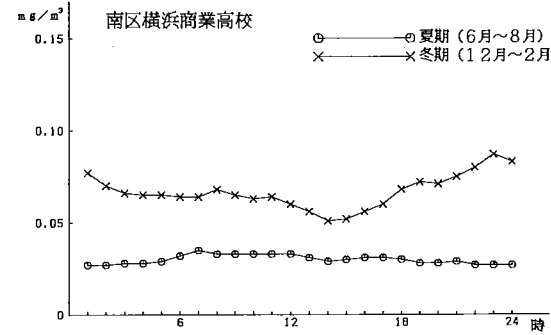
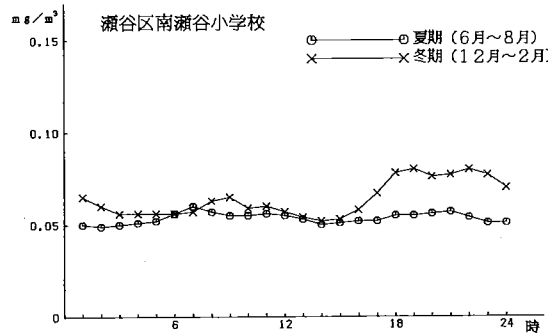
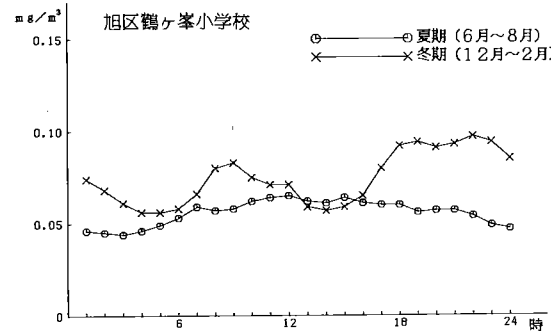
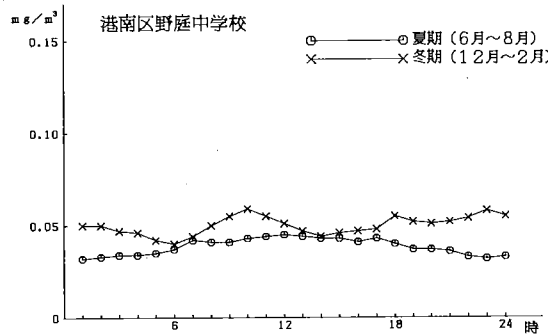
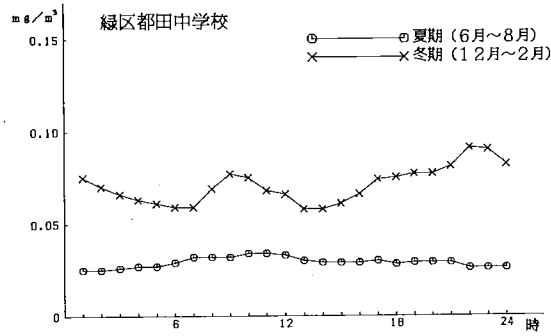
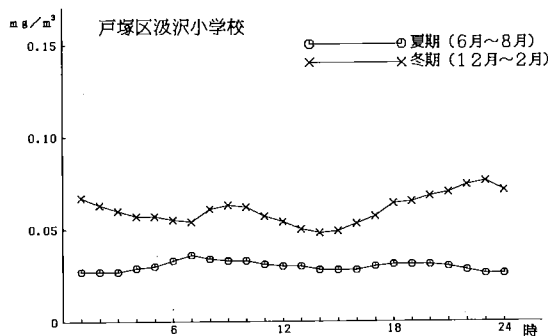
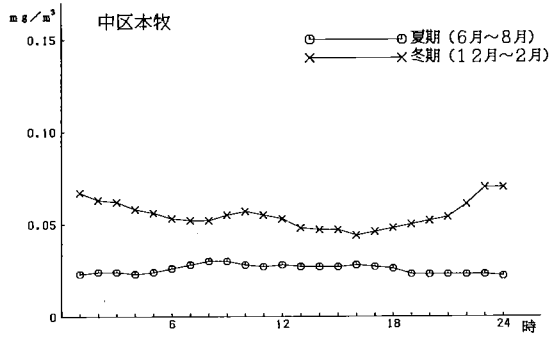
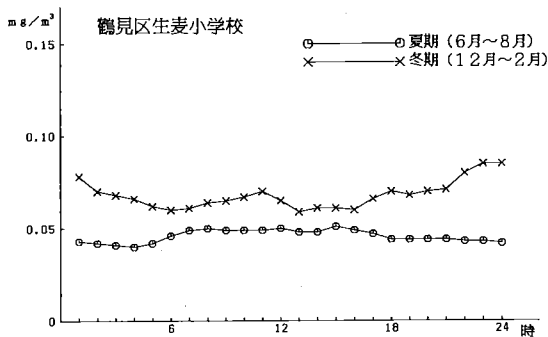

図 2 - 3 - 5 風向別浮遊粒子状物質平均濃度及び風向頻度 (夏期)

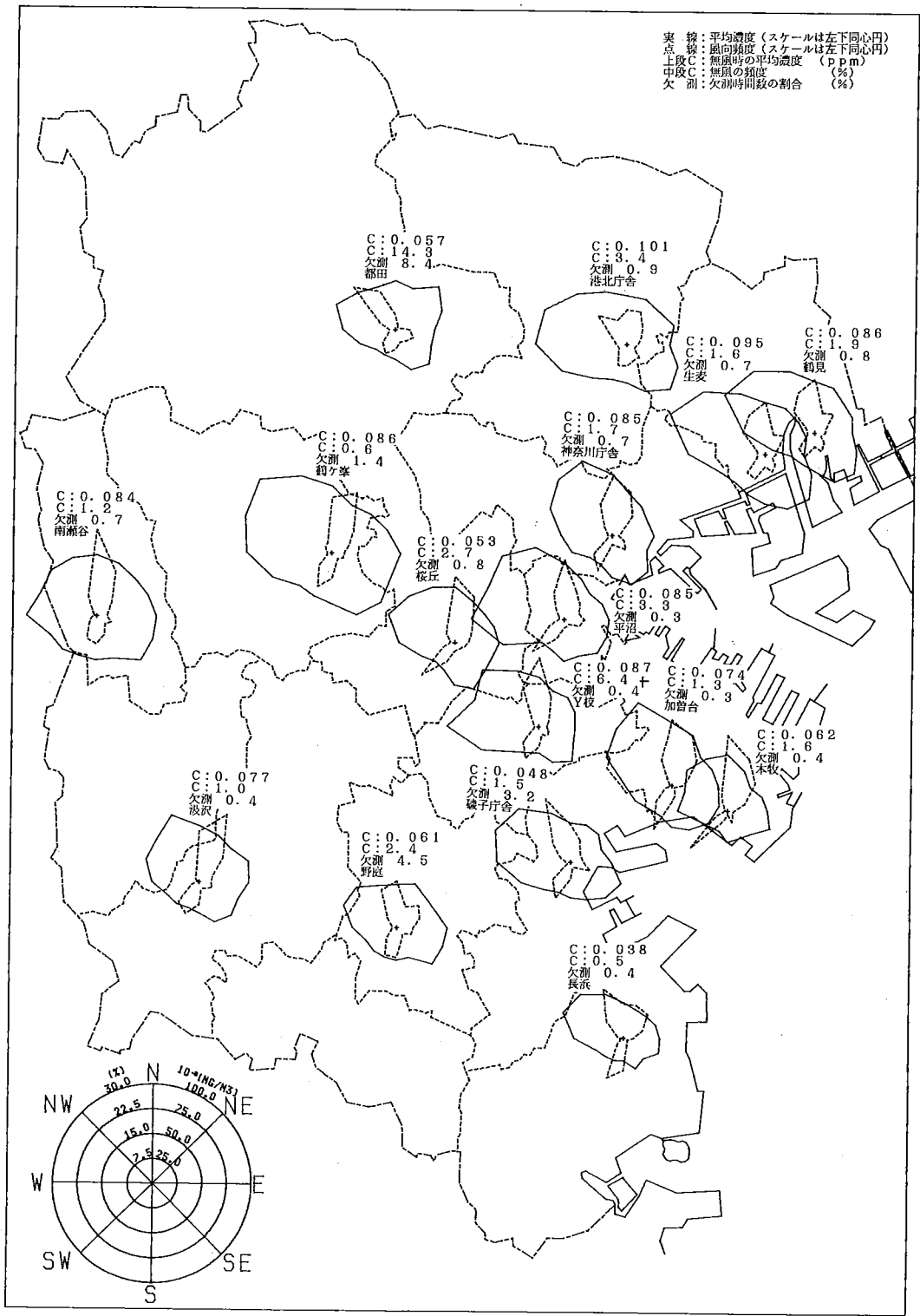

図 2 - 3 - 5 風向別浮遊粒子状物質平均濃度及び風向頻度（冬期）

2-4 降下ばいじん（デポジットゲージ法、ダストジャー法）

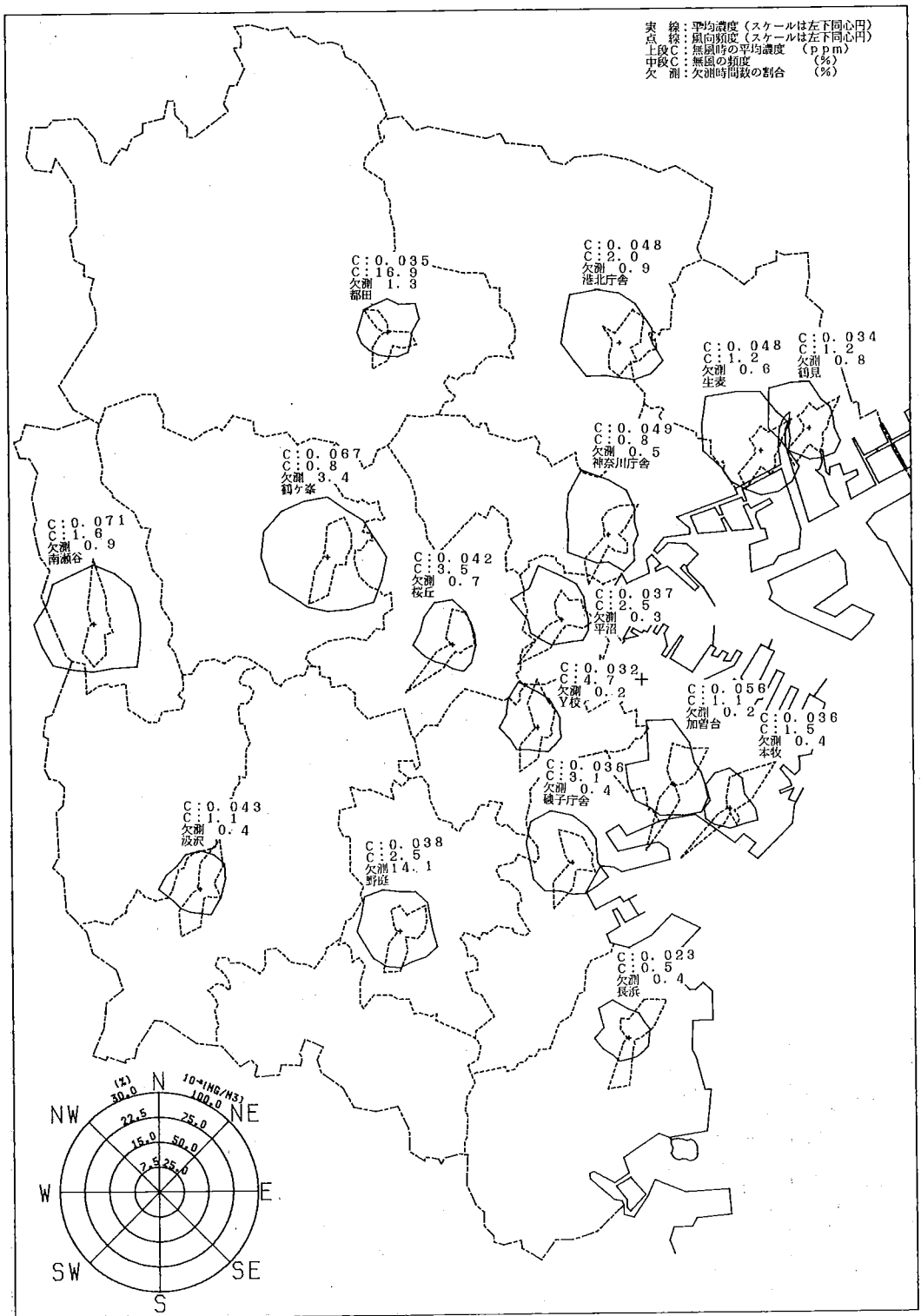
降下ばいじんの測定は、デポジットゲージ法は昭和31年8月、ダストジャー法は昭和49年4月から開始した。現在では、表1-3、図1-3に示すデポジットゲージ法18地点、ダストジャー法5地点で測定を実施している。

降下ばいじんは、自らの重さによって、あるいは、雨に取り込まれて大気中を降下する比較的大きな粒子状物質であり、ばいじんや粉じんがこれに相当する。なお、測定は次に示す項目について行った。

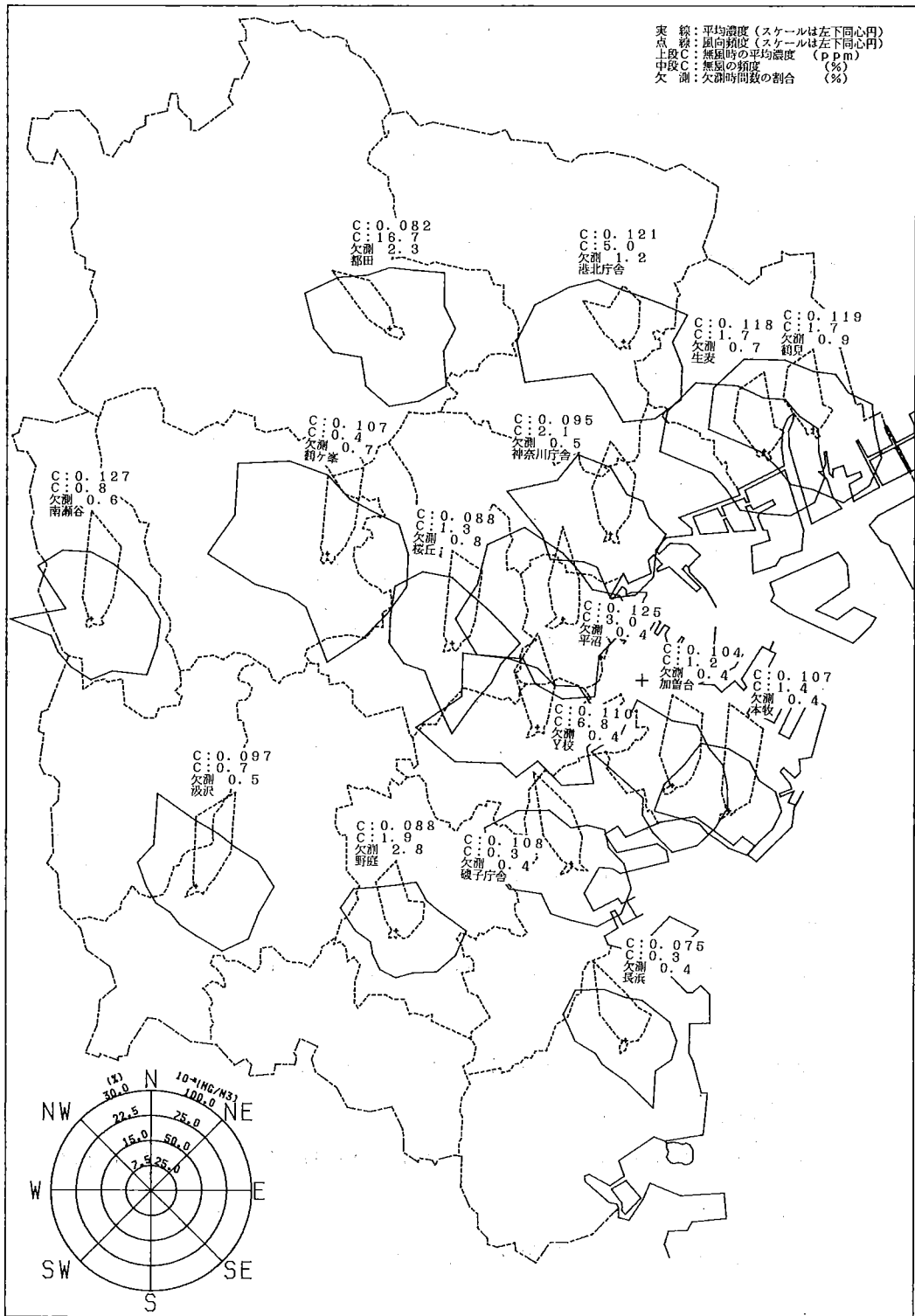
ダストジャー法	デポジットゲージ法
不溶解性成分	灼熱減
	灰分
溶解性成分	灼熱減
	灰分

(1) デポジットゲージ法による降下ばいじん量測定結果

(ア) 測定結果

降下ばいじん総量の月別測定結果を表2-4-1に、成分別の集計結果を表2-4-2に示す。

最高は、横浜商科大学の $13.9\text{t}/\text{km}^2/\text{月}$ （元年10月）、最低は、小児アレルギーセンタの $1.4\text{t}/\text{km}^2/\text{月}$ （2年1月）である。

(イ) 地域分布

降下ばいじん量の市内分布状況を、図2-4-1に示す。

(ウ) 経月変化

降下ばいじん総量の経月変化を、図2-4-2に示す。

(エ) 経年変化

成分別の経年変化を、表2-4-3及び総量の地域別経年変化を図2-4-3に示す。

前年に比べ、すべての地域で若干ながら増加している。

(2) ダストジャー法による降下ばいじん量測定結果

(ア) 経月変化

降下ばいじん総量の経月変化を表 2-4-4 に示す。

(イ) 経年変化

成分別の経年変化を、表 2-4-5 に示す。



表2-4-1 降下ばいじん総量の月別測定結果(デポジットゲージ法)

(単位: $t/km^2/月$)

地域	測定年月 測定地点名	平成元年										平成2年			平均	最高	最低
		4月	5月	6月	7月	8月	9月	10月	11月	12月	1月	2月	3月				
臨海工業地域	東芝京浜事業所本工場	7.8	4.7	7.9	5.4	7.2	8.2	4.1	4.6	2.6	3.1	7.1	5.7	5.7	8.2	2.6	
	日産自動車横浜工場	6.1	5.4	9.4	5.0	6.6	7.1	4.5	4.8	4.2	2.7	8.1	4.7	5.7	9.4	2.7	
	東洋製缶横浜工場	7.9	6.0	7.3	3.9	6.7	5.8	3.9	3.3	2.9	2.5	7.4	4.5	5.2	7.9	2.5	
	臨海工業地域(平均)	7.3	5.4	8.2	4.8	6.8	7.0	4.2	4.2	3.2	2.8	7.5	5.0	5.5	8.2	2.8	
住工混在地域	下野谷小学校	5.3	4.9	欠測	3.7	6.1	5.8	4.6	3.6	2.5	3.0	5.7	4.0	4.5	6.1	2.5	
	磯子警察署	7.0	4.4	8.6	4.3	5.9	8.8	4.4	3.5	2.9	3.6	9.2	4.2	5.6	9.2	2.9	
	住工混在地域(平均)	6.2	4.7	8.6	4.0	6.0	7.3	4.5	3.6	2.7	3.3	7.5	4.1	5.0	8.6	2.7	
商業住宅地	横浜商科大学	7.9	7.9	8.0	5.0	8.3	13.0	13.9	8.3	3.1	3.1	13.5	2.4	7.9	13.9	2.4	
	県営浦島ヶ丘アパート	5.3	5.0	6.9	5.4	7.0	6.5	4.1	3.1	2.3	1.9	6.8	4.0	4.9	7.0	1.9	
	県立音楽堂	6.0	5.9	6.0	4.9	6.2	5.1	3.7	3.2	2.5	2.3	6.1	4.0	4.7	6.2	2.3	
	緑ヶ丘高等学校	8.3	6.0	7.2	4.8	12.9	11.5	6.9	12.7	2.4	2.6	5.2	4.9	7.1	12.9	2.4	
	横浜市衛生研究所	4.7	3.3	5.0	3.3	5.8	6.4	3.5	2.9	2.1	1.8	5.8	3.1	4.0	6.4	1.8	
	桜丘高等学校	5.4	5.4	5.0	3.2	6.5	5.1	4.4	2.1	2.3	1.6	5.1	3.1	4.1	6.5	1.6	
	舞岡中学校	6.5	5.4	5.5	3.1	7.7	7.7	3.7	4.7	2.6	2.2	7.4	5.1	5.1	7.7	2.2	
	横浜高等学校	6.2	4.9	6.6	4.1	4.8	6.2	5.2	5.8	2.6	2.1	4.6	3.8	4.7	6.6	2.1	
	港北区総合庁舎	5.3	5.7	3.9	2.8	5.2	3.7	2.7	2.4	2.2	3.4	5.3	3.1	3.8	5.7	2.2	
	上大岡三越サンプラザ	6.2	5.4	6.7	4.5	7.8	7.6	4.0	3.9	2.0	1.9	6.5	3.1	5.0	7.8	1.9	
郊外地	横浜霊園	5.9	4.3	4.4	4.0	3.6	5.1	4.1	4.0	1.5	2.2	7.3	4.1	4.2	7.3	1.5	
	商業住宅地域(平均)	6.2	5.4	5.9	4.1	6.9	7.1	5.1	4.8	2.3	2.3	6.7	3.7	5.0	7.1	2.3	
	小児アレルギーセンタ	4.0	3.3	3.5	1.7	3.3	4.9	2.6	1.6	2.0	1.4	4.4	3.4	3.0	4.9	1.4	
	山手学院	6.0	4.8	5.3	4.3	5.1	8.1	4.9	3.5	2.2	2.1	6.2	4.6	4.8	8.1	2.1	
	郊外地域(平均)	5.0	4.1	4.4	3.0	4.2	6.5	3.8	2.6	2.1	1.8	5.3	4.0	3.9	6.5	1.8	
全測定地点(平均)		6.2	5.2	6.3	4.1	6.5	7.0	4.7	4.3	2.5	2.4	6.8	4.0	5.0	7.0	2.4	

表2-4-2 成分別降下ばいじん量(年平均値)(デポジットゲージ法)

(単位: t/km²/月)

地域	測定地点名	貯水量 (ℓ)	不溶性成分			溶解性成分			総量	不溶性成分 (%)	溶解性成分 (%)
			灼熱減	灰分	小計	灼熱減	灰分	小計			
臨海工業地域	東芝京浜事業所本工場	11.0	1.1	1.5	2.6	1.2	2.0	3.1	5.7	45.2	54.8
	日産自動車横浜工場	11.3	1.2	1.9	3.0	1.2	1.5	2.7	5.7	53.2	46.8
	東洋製缶横浜工場	10.3	0.9	2.2	3.1	0.9	1.2	2.1	5.2	59.6	40.4
	臨海工業地域(平均)	10.9	1.1	1.8	2.9	1.1	1.6	2.6	5.5	52.4	47.6
住工混在地域	下野谷小学校	11.1	0.9	1.5	2.3	0.9	1.3	2.1	4.5	52.2	47.8
	磯子警察署	13.8	1.1	1.5	2.6	1.2	1.7	3.0	5.6	46.9	53.1
	住工混在地域(平均)	12.4	1.0	1.5	2.5	1.1	1.5	2.6	5.0	49.3	50.7
商業住宅地域	横浜商科大学	12.4	0.9	0.8	1.6	1.4	4.8	6.2	7.9	20.9	79.1
	県営浦島ヶ丘アパート	12.8	1.2	1.2	2.4	1.3	1.2	2.5	4.9	49.1	50.9
	県立音楽堂	12.0	1.4	1.1	2.5	1.1	1.1	2.2	4.7	53.3	46.7
	緑ヶ丘高等学校	11.4	1.8	1.4	3.2	2.0	1.9	3.9	7.1	45.6	54.4
	横浜市衛生研究所	13.4	0.9	0.9	1.8	1.1	1.1	2.2	4.0	45.9	54.1
	桜丘高等学校	12.1	0.9	1.2	2.1	1.0	1.0	2.0	4.1	51.4	48.6
	舞岡中学校	12.5	1.4	1.3	2.6	1.2	1.3	2.5	5.1	51.0	49.0
	横浜高等学校	14.3	1.1	0.9	1.9	1.4	1.5	2.8	4.7	40.6	59.4
	港北区総合庁舎	10.1	1.0	1.0	2.0	0.8	1.0	1.9	3.8	51.4	48.6
	上大岡三越サンプラザ	11.7	1.2	1.1	2.2	1.3	1.4	2.7	5.0	45.1	54.9
郊外地域	横浜霊園	14.7	1.1	0.7	1.8	1.1	1.4	2.5	4.2	42.0	58.0
	商業住宅地域(平均)	12.5	1.2	1.0	2.2	1.3	1.6	2.8	5.0	43.6	56.4
	全測定地点(平均)	12.1	1.1	1.2	2.3	1.2	1.5	2.7	5.0	46.1	53.9

表 2-4-3 成分別降下ばいじん量の経年変化（デポジットゲージ法）

（単位：μm/月）

地域	年度		32	33	34	35	36	37	38	39	40	41	42	43	44	45	46	47	48	49	50	51	52	53	54	55	56	57	58	59	60	61	62	63	元
	成分	年度																																	
臨海工業地域	不溶解性成分	152	143	142	111	123	92	67	81	108	88	92	80	75	78	85	63	65	53	36	(44)	42	47	44	46	44	39	37	40	31	28	28	28	28	29
	溶解性成分	63	85	74	58	69	59	59	59	88	84	67	98	83	74	58	59	45	43	37	(41)	39	38	57	38	33	49	33	27	28	26	25	25	26	
	総量	215	228	215	169	191	151	126	140	196	172	160	178	163	153	143	121	109	96	73	(85)	81	84	101	85	77	88	70	66	59	53	53	53	53	55
住宅混在地域	不溶解性成分	152	125	105	89	93	74	50	46	60	60	57	51	45	48	45	34	37	33	25	(32)	28	29	33	34	30	26	24	28	27	23	22	23	25	
	溶解性成分	72	65	62	48	51	45	37	44	60	59	44	66	54	45	43	36	35	36	29	(31)	29	24	37	28	27	62	27	22	26	25	30	25	26	
	総量	224	191	167	137	144	119	87	90	120	119	101	117	103	93	87	71	72	69	55	(63)	58	52	71	61	57	87	51	49	53	47	52	48	50	
商業住宅地域	不溶解性成分	113	69	65	52	65	49	33	31	44	44	47	40	45	40	37	34	38	40	28	(30)	24	27	27	30	28	26	27	28	26	24	22	21	22	
	溶解性成分	54	52	43	38	47	40	31	32	46	45	37	47	40	38	32	30	30	32	32	(30)	28	24	31	26	25	32	26	19	22	24	24	24	24	28
	総量	167	121	108	90	113	89	64	62	90	89	83	87	87	78	69	64	68	72	59	(59)	53	51	58	56	52	58	53	47	48	48	46	44	50	
郊外地域	不溶解性成分	66	54	65	52	59	39	27	30	32	33	36	30	33	24	22	23	27	24	16	(20)	18	19	22	29	26	22	22	22	21	16	16	14	18	
	溶解性成分	37	51	42	30	35	44	57	36	46	35	28	41	31	28	32	28	34	38	29	(26)	28	25	37	31	25	35	26	19	19	20	18	18	21	
	総量	103	106	107	82	93	83	85	66	79	68	64	71	64	52	55	51	61	62	45	(46)	46	44	59	60	50	57	48	40	40	36	35	32	39	

（注）（ ）内の数値は欠測が多いため参考値



図 2-4-1 降下ばいじん量分布図 (デポジットゲージ法)

(t/km²/月)

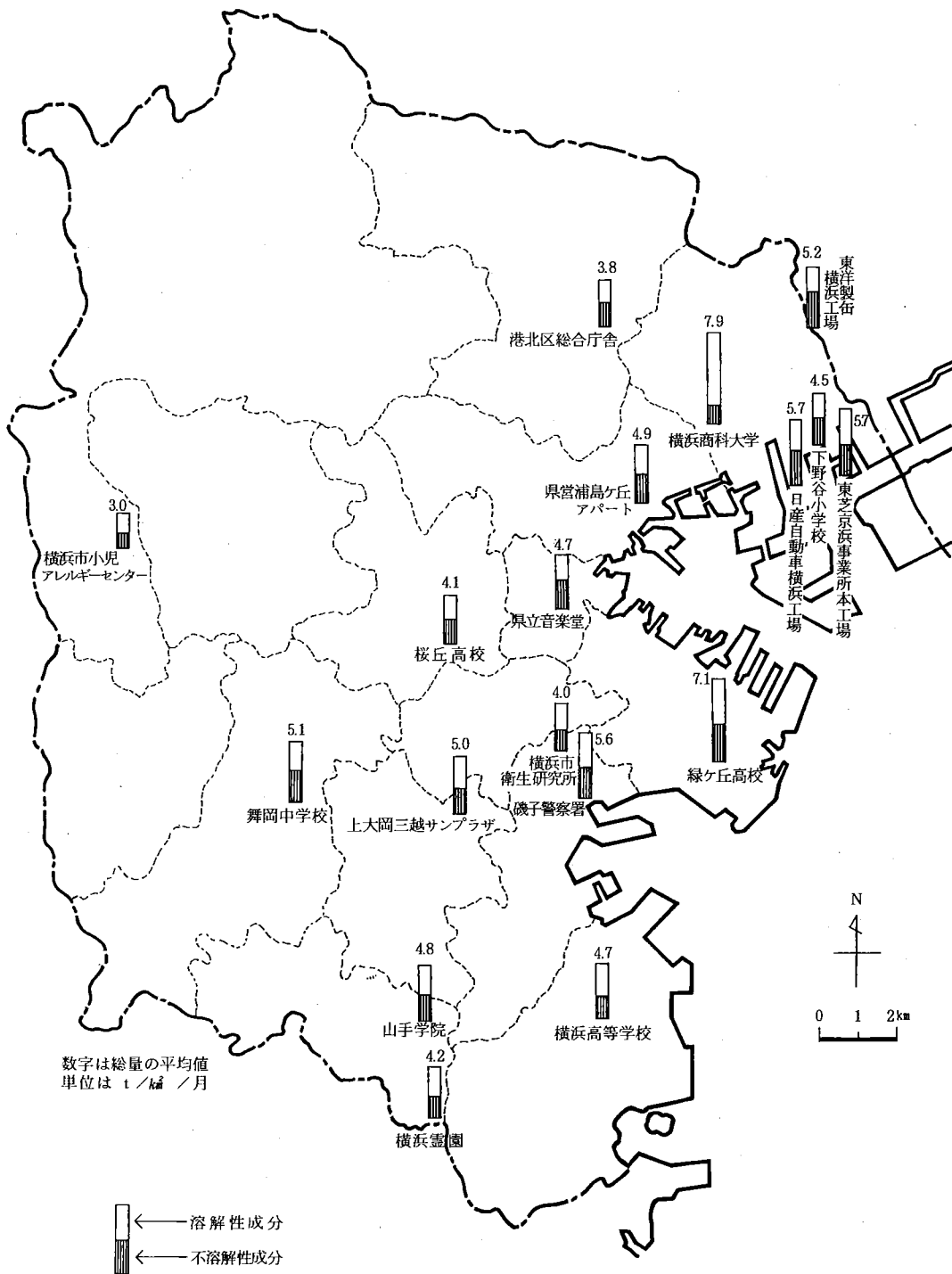

図 2-4-2 降下ばいじん総量の地域別経月変化及び降水量

(t/km²/月)

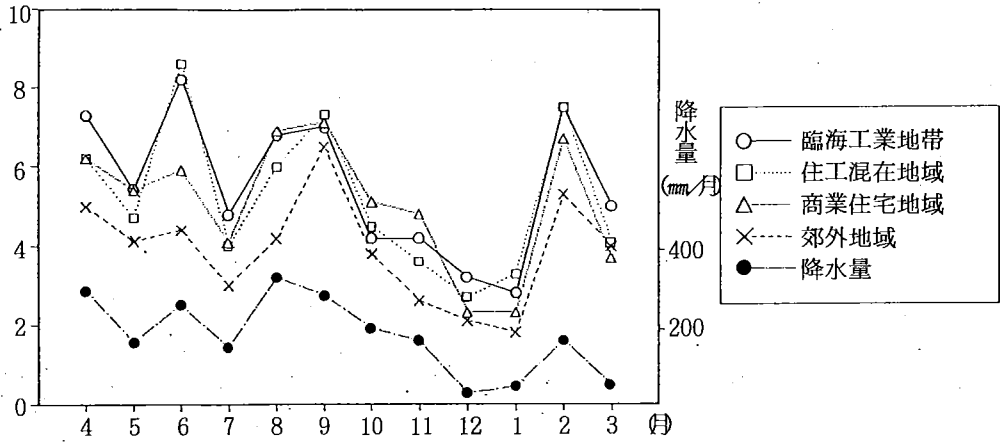

図 2-4-3 降下ばいじん総量の地域別経年変化
(デポジットゲージ法)

表 2-4-4 降下ばいじん量の経月変化(ダストジャー法)

(単位: $t/km^2/月$)

地域	測定年月 測定地点名	平成元年										平成2年			平均	最高	最低
		4月	5月	6月	7月	8月	9月	10月	11月	12月	1月	2月	3月				
住工	日東樹脂横浜工場	4.8	5.7	3.6	4.5	3.1	2.4	3.0	2.2	2.9	3.1	4.5	5.6	3.8	5.7	2.2	
商業住宅	横浜 霊園	4.7	6.2	6.1	5.2	2.8	3.3	3.2	4.7	2.0	2.9	4.4	6.9	4.4	6.9	2.0	
	万騎ヶ原小学校	9.7	5.9	3.6	4.9	13.1	11.3	2.9	4.6	1.6	2.5	4.3	16.1	6.7	16.1	1.6	
郊	桐蔭学園	8.2	5.3	5.5	5.1	3.6	2.6	2.9	1.6	1.7	2.6	4.5	4.2	4.0	8.2	1.6	
外	中川小学校	6.7	16.1	5.5	4.2	4.0	4.0	6.4	4.7	5.6	7.6	5.0	14.3	7.0	16.1	4.0	

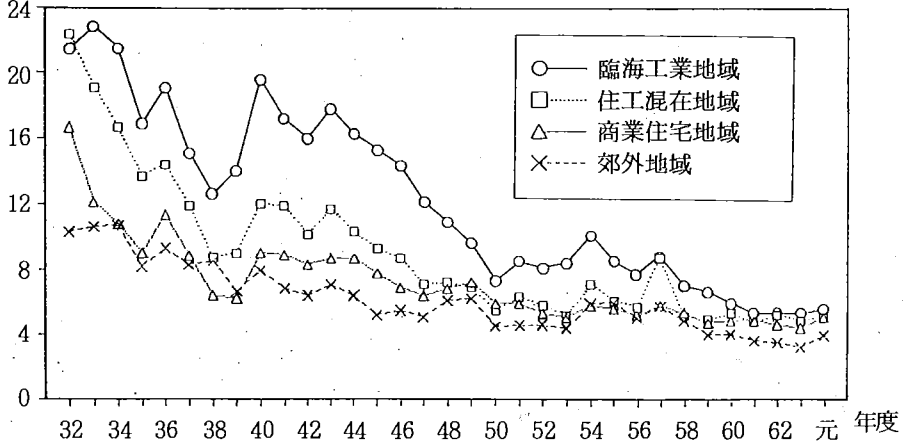
表 2-4-5 成分別降下ばいじん量の経年変化(ダストジャー法)

(単位: $t/km^2/月$)

地域	地名	年度 成分	49	50	51	52	53	54	55	56	57	58	59	60	61	62	63	元
			住工混在	日東樹脂 横浜工場	不溶解性成分	4.2	4.5	3.8	2.8	3.2	2.7	2.4	2.3	2.0	1.9	1.8	1.8	2.2
溶解性成分	2.8	3.6	2.8		2.4	2.4	2.2	2.2	2.0	2.4	1.9	1.6	1.8	2.3	2.0	2.4	2.3	
総量	7.0	8.4	6.7		5.2	5.6	4.9	4.6	4.3	4.4	3.7	3.3	3.6	4.5	4.0	4.3	3.8	
商業	横浜霊園	不溶解性成分	18.1	8.2	1.5	2.2	3.5	1.7	1.4	1.7	1.5	1.4	1.6	1.3	1.7	1.7	1.8	1.4
		溶解性成分	2.3	2.8	3.0	3.1	2.9	2.5	2.9	2.5	3.0	2.6	1.7	2.7	2.1	2.4	3.1	2.9
		総量	20.4	11.0	4.5	5.3	6.4	4.2	4.3	4.2	4.5	4.0	3.3	4.0	3.8	4.1	4.9	4.4
住宅	万騎ヶ原 小学校	不溶解性成分	2.7	2.6	1.3	1.5	1.6	1.8	1.8	3.3	6.4	3.1	2.0	6.1	3.6	2.9	7.8	3.2
		溶解性成分	1.6	2.8	1.9	1.9	2.4	2.3	2.6	2.2	2.8	3.6	1.7	3.9	2.5	1.7	8.3	3.6
		総量	4.3	5.4	3.2	3.4	4.0	4.1	4.4	5.5	9.2	6.7	3.7	10.0	6.1	4.6	16.0	6.7
郊	桐蔭学園	不溶解性成分	8.8	3.2	2.9	2.9	2.9	4.1	2.3	2.3	2.1	2.2	2.0	1.6	1.9	3.7	2.4	1.4
		溶解性成分	3.1	2.3	2.2	2.0	2.0	2.5	2.4	2.2	2.4	1.4	1.3	1.8	1.8	2.3	3.0	2.6
		総量	11.9	5.5	5.1	4.9	4.9	6.6	4.7	4.5	4.5	3.6	3.3	3.4	3.7	6.0	5.3	4.0
外	中川 中学校	不溶解性成分	4.6	4.4	3.1	2.9	3.1	3.1	3.0	4.8	3.1	3.8	2.8	3.3	4.7	4.9	7.4	4.3
		溶解性成分	2.4	3.5	3.0	2.5	1.8	2.4	2.2	2.5	2.5	2.0	1.9	2.1	2.6	2.3	4.0	2.7
		総量	7.0	7.9	6.1	5.4	4.9	5.5	5.2	7.3	5.6	5.8	4.7	5.4	7.3	7.1	11.4	7.0

昭和63年度の万騎ヶ原小学校と中川中学校は、校舎の改築工事があり異常に高い値であった。

2-5 窒素酸化物（ザルツマン法）

窒素酸化物濃度は、ザルツマン試薬を用いる吸光光度法により、表1-2-1に示す16測定局で測定している。

(1) 環境基準の適合状況

窒素酸化物の環境基準は二酸化窒素について定められており、その評価は年間における1時間値の1日平均値のうち低い方から98%に相当する値によって行うものとされている。すなわち1日平均値の年間98%値が0.06 ppm以下であれば環境基準に適合したことになる。

環境基準の適合状況を表2-5-1に示す。

基準に適合した測定局は「汲沢」「都田」の2局だけで、他の14局は不適合となっており、過去7年連続適合だった「長浜」もこの中に含まれている。適合局数は昭和62年度2局、63年度4局、本年度2局と推移している。なお、年間98%値の最高は「平沼」の0.075 ppm、以下「旧鶴見保健所」0.073 ppm、「港北庁舎」0.072 ppmとなっている。

(2) 年間測定結果

一酸化窒素濃度、二酸化窒素濃度、窒素酸化物濃度の測定結果を表2-5-1に示す。

ア 一酸化窒素

一酸化窒素濃度の年平均値の最高は「神奈川庁舎」の0.045ppm、以下「平沼」0.041ppm、「港北庁舎」0.038ppmとなっている。また、年平均値の最低は「長浜」の0.016ppm、以下「野庭」0.020ppm、「都田」0.021ppmとなっており、これらの測定局は窒素酸化物濃度に占める一酸化窒素濃度の比率が低い。

イ 二酸化窒素

二酸化窒素濃度の年平均値の最高は「旧鶴見保健所」の0.040ppm、以下「神奈川庁舎」、「平沼」0.037ppm、「港北庁舎」、「生麦」0.036ppmとなっている。これらの測定局を含め年平均値の高い測定局は、市の北東部に集中している。また、年平均値の最低は「長浜」の0.026ppm、以下「都田」0.027ppm、「汲沢」0.028ppmとなっている。

ウ 窒素酸化物

窒素酸化物濃度の年平均値の最高は「神奈川庁舎」の0.083 ppm、以下「平沼」0.079 ppm、「旧鶴見保健所」0.077 ppmとなっている。一方最低は、「長浜」の0.042ppm、以下「都田」0.048ppm、「野庭」及び「汲沢」の0.050ppmとなっている。また、窒素酸化物濃度に占める二酸化窒素濃度の比率が最も高いのは「長浜」の62.0%で、以下「野庭」、「加曽台」となっている。

(3) 経年変化

年平均値の経年変化を表2-5-2から表2-5-4及び図2-5-1から図2-5-3に示す。

ア 一酸化窒素

昭和63年度と比較して濃度が増加した測定局は10局、減少した測定局は3局で、その増減幅は±0.003ppmの範囲内であり、全体として横ばい傾向となっている。

イ 二酸化窒素

昭和63年度と比較して濃度が増加した測定局は8局、減少した測定局は6局で、その増減幅は±0.002ppmの範囲内であり、全体として横ばい傾向となっている。また、62年度と比較しても、全体として横ばい傾向といえる。なお、濃度レベルの低い「長浜」及び、市の北東部に位置し濃度レベルのやや高い「旧鶴見保健所」、「神奈川庁舎」、「港北庁舎」、「平沼」、「生麦」の6測定局を除く他の測定局はここ数年、0.030ppm前後の年平均値で推移している。

ウ 窒素酸化物

昭和63年度と比較して濃度が増加した測定局は12局、減少した測定局は3局であるが、その増減幅は±0.004 ppmの範囲内であり全体として横ばい傾向といえる。

(4) 経月変化

月間測定結果を表2-5-5、表2-5-6及び表2-5-7に、経月変化を図2-5-4、図2-5-5及び図2-5-6に示す。

ア 一酸化窒素

全測定局が11月から1月の冬期に高濃度であり、12月にピークを示す測定局が多い。一方春期・夏期の濃度は相対的に低い。また、測定局間の濃度差は冬期に大きく、春・夏期に小さくなっている。なお、「神奈川庁舎」の最高値(11月)は0.1ppmを越えている(0.109 ppm)。

イ 二酸化窒素

冬期に濃度が高く、相対的に夏期は濃度が低いが、一酸化窒素ほど冬期、夏期の濃度差は大きくなく、春期・秋期の濃度もやや高いのでピークは明確ではない。また、測定局間の濃度差も冬期、夏期ではほぼ同レベルであり、一酸化窒素とは異っている。

ウ 窒素酸化物

窒素酸化物濃度は、濃度変化の大きい一酸化窒素濃度と同様な傾向を示している。

(5) 経時変化

年間の経時変化を図2-5-7、図2-5-8及び図2-5-9に、夏期、冬期別の経時変化を図2-5-10に示す。

ア 年 間

一酸化窒素濃度は6時頃から高くなりはじめ、8時頃にピークを示した以降、昼間はやや低くなるが、18時頃から再び高くなりはじめ、これが24時頃までつづく。昼間における測定局間の濃度差は他の時間帯に比べて小さい。なお、「長浜」は1日を通して低い濃度レベルにある。

二酸化窒素濃度は5時頃が低く、その後ゆるやかに上昇した後、14時頃いったん5時頃のレベルまで低下するが、再び夜間にかけて上昇し、1日の最高レベルに達する。「野庭」、「南瀬谷」、「Y校」など、中部、西部地域の測定局は、濃度レベル、濃度変化パターンが類似している。

窒素酸化物濃度は、一酸化窒素濃度と同様の傾向となっている。

イ 夏 期

一酸化窒素濃度は、午前中、6時から8時にピークを持つゆるやかな山型を示すが、他の時間帯はほとんど同じレベルの低い濃度で推移している。

二酸化窒素濃度は、深夜から早朝にかけてやや低くなる測定局が多い。
しかし、全体に一日の変動は小さく、測定局間の濃度差もほとんどみられない。また、ほとんどの測定局が一日を通して一酸化窒素濃度より二酸化窒素濃度が高くなっている。

ウ 冬 期

一酸化窒素濃度は夏期と比較し変化が大きく、8時または9時と夜間20時から22時にかけてピークを示す二山型となっており、朝のピークはほとんどの測定局で鋭い。また、夜のピークの濃度は、朝のピークに比べ同レベルかやや低くなっている。

冬期の二酸化窒素濃度は、各測定局とも夏期に比較して高く、変化の傾向は夏期とほぼ同様である。また、夏期は一日を通して概ね二酸化窒素濃度が一酸化窒素濃度より高い傾向にあるが、冬期は、昼すぎから夕刻の時間帯を除いてほとんどの測定局で一酸化窒素濃度が二酸化窒素濃度を上回っている。

(5) 風向別平均濃度及び風向頻度

年間、夏期及び冬期の風向別一酸化窒素、二酸化窒素及び窒素酸化物平均濃度と風向頻度を図2-5-11から図2-5-13に示す。

二酸化窒素については、相模湾方向（南・南西風）のとき濃度が低くなる傾向がみられる。

(6) 累積度数分布

二酸化窒素濃度の日平均値の累積度数分布を、図2-5-14に示す。

表 2-5-1 一酸化窒素、二酸化窒素及び窒素酸化物年間測定結果

測定局	用途地	一酸化窒素 (NO)										二酸化窒素 (NO ₂)										窒素酸化物 (NO+NO ₂)									
		測定日数	年間平均値	1時間値の最高値	1時間値の98%値	1時間値の年間平均値	有効測定日数	測定時間	年間平均値	1時間値の最高値	1時間値が0.2ppmを超えた時間数とその割合	1時間値が0.1ppm以上0.2ppm以下の時間数とその割合	1時間値が0.08ppmを超えた日数とその割合	1時間値が0.04ppm以上0.08ppm以下の日数とその割合	1時間値の年間平均値の98%値	9.8%値を超過した日数	測定時間	年間平均値	1時間値の最高値	1時間値の98%値	年間平均値	年間平均値									
		(日)	(ppm)	(ppm)	(ppm)	(日)	(時間)	(ppm)	(%)	(%)	(%)	(%)	(%)	(ppm)	(日)	(時間)	(ppm)	(ppm)	(ppm)	(ppm)	(ppm)	(ppm)	(%)								
旧鶴見保健所	商	365	0.037	0.638	0.130	365	8719	0.040	0.156	0	0.0	80	0.9	21	5.8	153	41.9	0.073	14	365	8719	0.077	0.192	51.8							
神奈川区総合庁舎	商	348	0.045	0.637	0.160	348	8412	0.037	0.169	0	0.0	51	0.6	14	4.0	133	38.2	0.069	7	348	8412	0.083	0.227	45.3							
港北区総合庁舎	商	364	0.038	0.523	0.159	364	8709	0.036	0.144	0	0.0	66	0.8	17	4.7	126	34.6	0.072	10	364	8709	0.075	0.221	48.7							
中区加曽台	風致	365	0.024	0.414	0.090	365	8716	0.032	0.140	0	0.0	37	0.4	13	3.6	79	21.6	0.067	6	365	8716	0.056	0.162	57.4							
磯子区総合庁舎	商	358	0.031	0.473	0.111	358	8563	0.034	0.175	0	0.0	35	0.4	11	3.1	109	30.4	0.070	4	358	8563	0.065	0.177	52.9							
保土ヶ谷区横丘高校	住	365	0.023	0.357	0.101	365	8714	0.030	0.142	0	0.0	45	0.5	10	2.7	76	20.8	0.066	3	365	8714	0.053	0.166	56.4							
西区平沼小学校	商	360	0.041	0.657	0.170	360	8622	0.037	0.151	0	0.0	94	1.1	22	6.1	127	35.3	0.075	15	360	8622	0.079	0.243	47.5							
金沢区民浜	風致	364	0.016	0.389	0.082	364	8693	0.026	0.152	0	0.0	24	0.3	10	2.7	41	11.3	0.063	3	364	8693	0.042	0.147	62.0							
鶴見区生衣小学校	住	360	0.034	0.409	0.139	360	8611	0.036	0.175	0	0.0	52	0.6	20	5.6	116	32.2	0.071	13	360	8611	0.070	0.204	51.6							
中区本牧	風致	365	0.022	0.357	0.091	365	8709	0.029	0.155	0	0.0	21	0.2	10	2.7	63	17.3	0.062	3	365	8708	0.052	0.154	57.0							
戸塚区級小学校	住	361	0.022	0.364	0.104	360	8673	0.028	0.130	0	0.0	18	0.2	6	1.7	58	16.1	0.060	0	360	8671	0.050	0.159	56.4							
緑区藤田中学校	未	333	0.021	0.341	0.099	333	8010	0.027	0.140	0	0.0	15	0.2	4	1.2	38	11.4	0.054	0	333	8010	0.048	0.138	55.5							
港南区野庭中学校	住	364	0.020	0.374	0.088	364	8703	0.030	0.131	0	0.0	28	0.3	10	2.7	75	20.6	0.064	3	364	8702	0.050	0.150	59.5							
旭区柳ヶ浜小学校	住	365	0.028	0.477	0.131	365	8716	0.031	0.136	0	0.0	37	0.4	10	2.7	77	21.1	0.065	3	365	8716	0.059	0.180	52.6							
瀬谷区南瀬谷小学校	住	360	0.031	0.444	0.120	360	8667	0.032	0.146	0	0.0	33	0.4	8	2.2	93	25.8	0.064	1	360	8666	0.063	0.180	50.6							
南区鶴見商業高校	住	363	0.034	0.534	0.158	363	8698	0.032	0.156	0	0.0	42	0.5	11	3.0	90	24.8	0.067	4	363	8698	0.067	0.213	48.7							

表 2 - 5 - 2 一酸化窒素濃度の経年変化

測定局名	年度																平成 元年
	昭和 48	49	50	51	52	53	54	55	56	57	58	59	60	61	62	63	
旧 鶴見 保健所	-	-	-	-	0.034	0.039	0.030	0.031	0.033	0.034	0.030	0.030	0.033	0.038	0.041	0.035	0.037
神奈川区総合庁舎	-	-	0.037	0.043	0.041	0.035	0.034	0.051	0.051	0.056	0.042	0.041	0.038	0.047	0.046	0.045	0.045
港北区総合庁舎	-	-	-	-	0.034	0.043	0.041	0.041	0.039	0.053	0.049	0.043	0.041	0.044	0.042	0.039	0.038
中区加曽台	-	-	-	-	-	-	-	-	-	-	-	-	-	0.022	0.023	0.022	0.024
磯子区総合庁舎	-	-	0.031	0.032	0.035	0.045	0.037	0.042	0.038	0.032	0.029	0.032	0.032	0.031	0.040	0.031	0.031
保土ヶ谷区桜丘高校	-	-	-	0.019	0.016	0.024	0.023	0.022	0.024	0.025	0.021	0.022	0.022	0.025	0.023	0.022	0.023
西区平沼小学校	-	-	-	-	0.044	0.050	0.049	0.047	0.046	0.045	0.039	0.037	0.035	0.043	0.042	0.040	0.041
金沢区長浜	-	-	0.015	0.013	0.016	0.018	0.015	0.014	0.015	0.014	0.013	0.015	0.013	0.016	0.014	0.014	0.016
鶴見区生麦小学校	0.041	0.028	0.034	0.045	0.043	0.043	0.034	0.036	0.033	0.032	0.029	0.032	0.032	0.034	0.034	0.033	0.034
中区本牧	0.027	0.029	0.024	0.026	0.027	0.037	0.032	0.021	0.020	0.021	0.021	0.025	0.021	0.023	0.019	0.019	0.022
戸塚区総合庁舎	0.040	0.038	0.039	0.045	0.042	0.049	0.028	0.036	0.033	0.034	0.032	-	-	-	-	-	-
戸塚区汲沢小学校	-	-	-	-	-	-	-	-	-	-	-	-	0.020	0.017	0.019	0.021	0.021
緑区都田中学校	0.025	0.026	0.037	0.030	0.026	0.024	0.021	0.022	0.022	0.023	0.022	0.022	0.022	0.025	0.024	0.022	0.021
港南区野庭中学校	-	-	-	-	-	-	-	0.015	0.018	0.018	0.019	0.020	0.017	0.020	0.019	0.021	0.020
旭区鶴ヶ峯小学校	-	-	-	-	-	-	-	0.028	0.026	0.027	0.025	0.025	0.023	0.027	0.027	0.026	0.028
瀬谷区南瀬谷小学校	-	-	-	-	-	-	-	-	0.030	0.026	0.025	0.024	0.025	0.030	0.028	0.030	0.031
南区横浜商業高校	-	-	-	-	-	-	-	-	-	0.041	0.040	0.039	0.033	0.036	0.033	0.034	0.034



図 2 - 5 - 1 一酸化窒素濃度の経年変化

表 2-5-3 二酸化窒素濃度の経年変化

測定局名	年度																平成 元年
	昭和 48	49	50	51	52	53	54	55	56	57	58	59	60	61	62	63	
旧鶴見保健所	-	-	-	-	0.038	0.038	0.035	0.036	0.036	0.036	0.040	0.036	0.035	0.038	0.040	0.039	0.040
神奈川区総合庁舎	-	-	0.030	0.027	0.029	0.029	0.026	0.028	0.036	0.034	0.033	0.034	0.034	0.037	0.038	0.036	0.037
港北区総合庁舎	-	-	-	-	0.032	0.034	0.036	0.039	0.036	0.038	0.038	0.036	0.036	0.036	0.038	0.035	0.036
中区加曽台	-	-	-	-	-	-	-	-	-	-	-	-	-	0.029	0.031	0.030	0.032
磯子区総合庁舎	-	-	0.036	0.029	0.028	0.037	0.035	0.037	0.038	0.031	0.030	0.029	0.031	0.031	0.030	0.033	0.034
保土ヶ谷区桜丘高校	-	-	-	0.023	0.019	0.029	0.030	0.031	0.033	0.032	0.032	0.030	0.031	0.032	0.030	0.031	0.030
西区平沼小学校	-	-	-	-	0.040	0.034	0.038	0.036	0.044	0.043	0.038	0.036	0.034	0.036	0.037	0.037	0.037
金沢区長浜	-	-	0.021	0.020	0.022	0.025	0.027	0.024	0.030	0.023	0.021	0.022	0.022	0.023	0.024	0.024	0.026
鶴見区生麦小学校	0.037	0.033	0.038	0.042	0.037	0.039	0.044	0.039	0.035	0.035	0.036	0.038	0.039	0.039	0.039	0.037	0.036
中区本牧	0.035	0.035	0.028	0.025	0.030	0.029	0.042	0.036	0.031	0.031	0.036	0.032	0.030	0.030	0.028	0.030	0.029
戸塚区総合庁舎	0.030	0.027	0.024	0.026	0.030	0.035	0.038	0.035	0.032	0.029	0.029	-	-	-	-	-	-
戸塚区汲沢小学校	-	-	-	-	-	-	-	-	-	-	-	-	0.028	0.027	0.025	0.029	0.028
緑区都田中学校	0.029	0.034	0.033	0.026	0.023	0.024	0.022	0.025	0.027	0.029	0.027	0.028	0.028	0.030	0.030	0.028	0.027
港南区野庭中学校	-	-	-	-	-	-	-	0.028	0.031	0.029	0.031	0.033	0.029	0.029	0.030	0.031	0.030
旭区鶴ヶ峯小学校	-	-	-	-	-	-	-	0.029	0.028	0.030	0.029	0.029	0.030	0.031	0.030	0.030	0.031
瀬谷区南瀬谷小学校	-	-	-	-	-	-	-	-	0.033	0.028	0.030	0.030	0.029	0.032	0.032	0.032	0.032
南区横浜商業高校	-	-	-	-	-	-	-	-	-	0.032	0.030	0.032	0.031	0.031	0.030	0.030	0.032

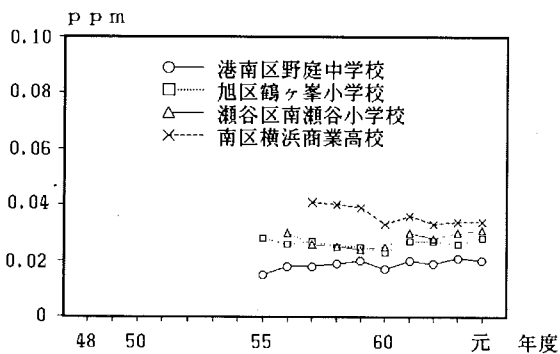
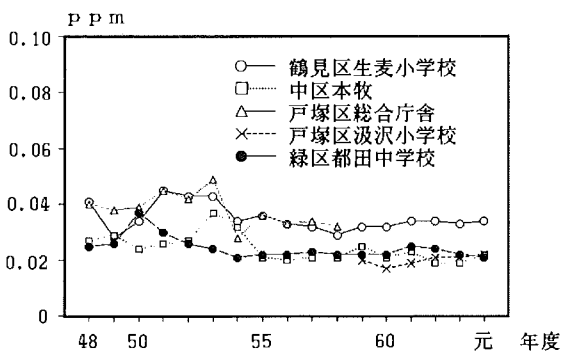
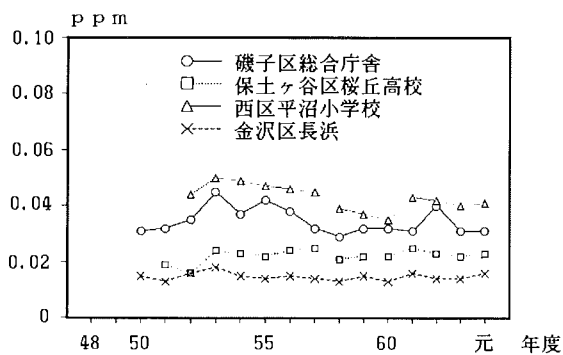
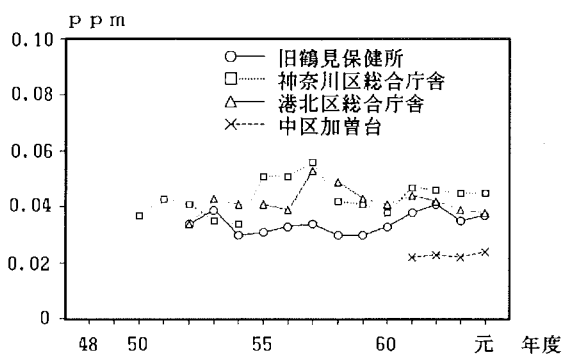

図 2-5-2 二酸化窒素濃度の経年変化

表 2-5-4 窒素酸化物濃度の経年変化

測定局名	年度	(ppm)																平成 元年
	昭和 48	49	50	51	52	53	54	55	56	57	58	59	60	61	62	63		
旧鶴見保健所	-	-	-	-	0.072	0.076	0.064	0.067	0.071	0.072	0.070	0.065	0.067	0.077	0.080	0.074	0.077	
神奈川区総合庁舎	-	-	0.067	0.070	0.071	0.063	0.060	0.079	0.087	0.089	0.075	0.075	0.072	0.084	0.084	0.080	0.083	
港北区総合庁舎	-	-	-	-	0.065	0.077	0.077	0.080	0.076	0.091	0.087	0.079	0.078	0.079	0.080	0.074	0.075	
中区加曾台	-	-	-	-	-	-	-	-	-	-	-	-	-	-	0.051	0.053	0.053	
磯子区総合庁舎	-	-	0.067	0.062	0.063	0.082	0.072	0.079	0.076	0.064	0.059	0.061	0.063	0.063	0.070	0.064	0.065	
保土ヶ谷区桜丘高校	-	-	-	0.042	0.034	0.054	0.053	0.053	0.057	0.057	0.054	0.052	0.053	0.058	0.053	0.052	0.053	
西区平沼中学校	-	-	-	-	0.084	0.084	0.087	0.083	0.090	0.088	0.078	0.073	0.069	0.080	0.079	0.077	0.079	
金沢区長浜	-	-	0.035	0.032	0.038	0.043	0.042	0.038	0.045	0.037	0.034	0.036	0.035	0.038	0.037	0.038	0.042	
鶴見区生麦小学校	0.078	0.062	0.073	0.087	0.080	0.083	0.078	0.075	0.068	0.068	0.064	0.070	0.071	0.074	0.073	0.070	0.070	
中区本牧	0.062	0.065	0.053	0.052	0.057	0.066	0.074	0.057	0.051	0.052	0.051	0.057	0.051	0.054	0.047	0.049	0.052	
戸塚区総合庁舎	0.069	0.065	0.063	0.071	0.072	0.084	0.066	0.072	0.065	0.063	0.061	-	-	-	-	-	-	
戸塚区汲沢小学校	-	-	-	-	-	-	-	-	-	-	-	-	0.048	0.044	0.045	0.050	0.051	
緑区都田中学校	0.054	0.060	0.069	0.057	0.049	0.048	0.044	0.048	0.049	0.052	0.050	0.050	0.049	0.055	0.055	0.050	0.048	
港南区野庭中学校	-	-	-	-	-	-	-	0.042	0.049	0.047	0.050	0.053	0.045	0.049	0.049	0.052	0.050	
旭区鶴ヶ峯小学校	-	-	-	-	-	-	-	0.057	0.054	0.057	0.053	0.054	0.054	0.058	0.057	0.057	0.059	
瀬谷区南瀬谷小学校	-	-	-	-	-	-	-	-	0.062	0.054	0.055	0.054	0.054	0.062	0.059	0.062	0.063	
南区横浜商業高校	-	-	-	-	-	-	-	-	-	0.072	0.070	0.071	0.064	0.067	0.062	0.063	0.067	

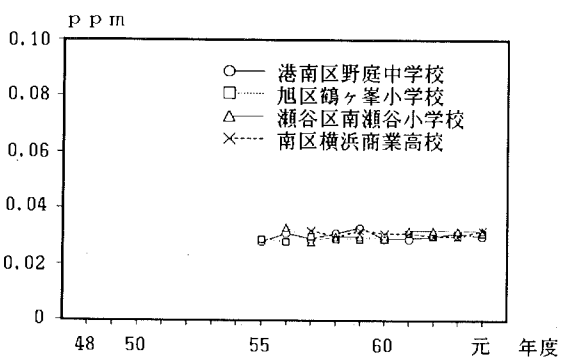
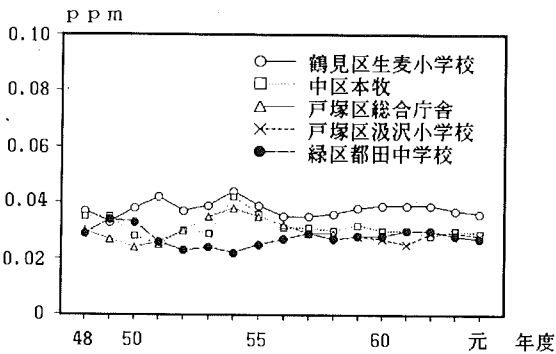
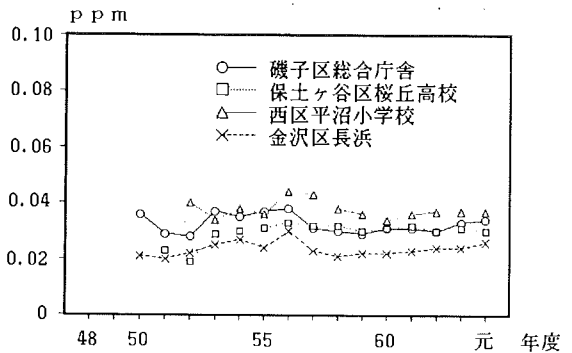
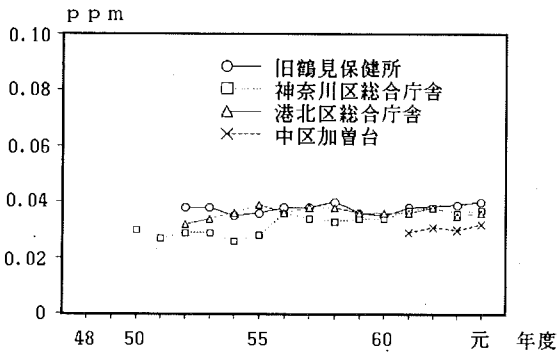

図 2-5-3 窒素酸化物濃度の経年変化

表 2 - 5 - 5 一酸化窒素月間測定結果(1)

測定局	項目	平成元年										平成2年		
		4月	5	6	7	8	9	10	11	12	1月	2	3	
旧見保健所	有効測定日数 (日)	30	31	30	31	31	30	31	30	31	31	31	28	31
	測定時間 (時間)	719	741	714	741	742	714	741	718	743	741	667	738	
	月平均値 (ppm)	0.026	0.020	0.021	0.027	0.022	0.024	0.038	0.062	0.070	0.069	0.045	0.022	
	1時間値の最高値 (ppm)	0.223	0.147	0.129	0.127	0.156	0.105	0.268	0.453	0.455	0.638	0.275	0.146	
	日平均値の最高値 (ppm)	0.070	0.048	0.045	0.051	0.088	0.049	0.155	0.196	0.164	0.350	0.114	0.048	
神奈川区総合庁舎	有効測定日数 (日)	30	31	30	31	31	30	31	16	31	28	28	31	
	測定時間 (時間)	720	742	714	744	743	715	741	424	743	713	672	741	
	月平均値 (ppm)	0.034	0.024	0.026	0.025	0.021	0.021	0.051	0.109	0.090	0.075	0.066	0.029	
	1時間値の最高値 (ppm)	0.441	0.225	0.161	0.163	0.173	0.177	0.339	0.561	0.637	0.424	0.348	0.293	
	日平均値の最高値 (ppm)	0.097	0.055	0.055	0.057	0.093	0.049	0.169	0.235	0.196	0.256	0.171	0.071	
港北区総合庁舎	有効測定日数 (日)	30	31	30	31	31	30	31	30	31	31	27	31	
	測定時間 (時間)	719	739	717	742	742	715	739	717	744	739	656	740	
	月平均値 (ppm)	0.028	0.018	0.018	0.018	0.021	0.021	0.042	0.081	0.079	0.066	0.049	0.021	
	1時間値の最高値 (ppm)	0.372	0.231	0.182	0.138	0.127	0.093	0.335	0.492	0.523	0.499	0.369	0.244	
	日平均値の最高値 (ppm)	0.099	0.038	0.051	0.039	0.067	0.044	0.140	0.204	0.181	0.230	0.141	0.055	
中区加曽台	有効測定日数 (日)	30	31	30	31	31	30	31	30	31	31	28	31	
	測定時間 (時間)	717	740	717	741	741	718	738	716	742	740	664	742	
	月平均値 (ppm)	0.015	0.013	0.013	0.013	0.013	0.011	0.031	0.043	0.043	0.043	0.035	0.014	
	1時間値の最高値 (ppm)	0.167	0.127	0.132	0.112	0.163	0.072	0.287	0.328	0.283	0.414	0.241	0.130	
	日平均値の最高値 (ppm)	0.060	0.031	0.039	0.026	0.065	0.019	0.154	0.155	0.123	0.202	0.090	0.034	
鶴子区総合庁舎	有効測定日数 (日)	30	31	30	31	31	30	31	30	31	31	21	31	
	測定時間 (時間)	715	741	716	740	741	713	736	717	741	739	528	736	
	月平均値 (ppm)	0.023	0.016	0.017	0.019	0.015	0.016	0.037	0.055	0.058	0.050	0.047	0.019	
	1時間値の最高値 (ppm)	0.413	0.149	0.116	0.124	0.138	0.105	0.267	0.369	0.473	0.390	0.271	0.236	
	日平均値の最高値 (ppm)	0.070	0.039	0.044	0.039	0.060	0.046	0.151	0.151	0.137	0.182	0.109	0.047	
保土ヶ谷区桜丘高校	有効測定日数 (日)	30	31	30	31	31	30	31	30	31	31	28	31	
	測定時間 (時間)	719	743	716	742	738	715	739	717	741	738	668	738	
	月平均値 (ppm)	0.015	0.011	0.011	0.012	0.013	0.008	0.028	0.045	0.047	0.040	0.037	0.014	
	1時間値の最高値 (ppm)	0.163	0.152	0.136	0.118	0.125	0.148	0.251	0.357	0.288	0.283	0.242	0.255	
	日平均値の最高値 (ppm)	0.041	0.031	0.027	0.036	0.048	0.026	0.122	0.143	0.113	0.155	0.112	0.043	
西区平沼小学校	有効測定日数 (日)	30	31	25	31	31	30	31	30	31	31	28	31	
	測定時間 (時間)	717	743	623	741	740	717	739	716	742	740	666	738	
	月平均値 (ppm)	0.028	0.019	0.021	0.019	0.015	0.015	0.047	0.090	0.091	0.071	0.057	0.024	
	1時間値の最高値 (ppm)	0.272	0.285	0.225	0.137	0.152	0.113	0.384	0.657	0.578	0.512	0.399	0.321	
	日平均値の最高値 (ppm)	0.089	0.050	0.060	0.045	0.069	0.043	0.170	0.239	0.183	0.249	0.138	0.066	
金沢区長浜	有効測定日数 (日)	30	31	30	31	31	30	31	30	31	31	27	31	
	測定時間 (時間)	717	739	710	739	740	719	737	711	738	741	661	741	
	月平均値 (ppm)	0.008	0.006	0.008	0.007	0.008	0.005	0.023	0.027	0.029	0.033	0.029	0.011	
	1時間値の最高値 (ppm)	0.127	0.093	0.074	0.091	0.135	0.072	0.249	0.256	0.212	0.389	0.186	0.092	
	日平均値の最高値 (ppm)	0.045	0.017	0.033	0.018	0.046	0.014	0.137	0.119	0.105	0.170	0.087	0.028	

表 2 - 5 - 5 一酸化窒素月間測定結果(2)

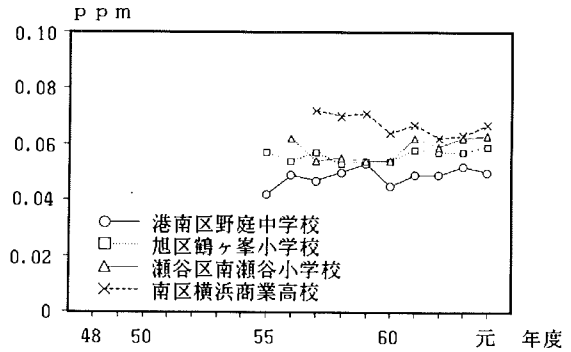
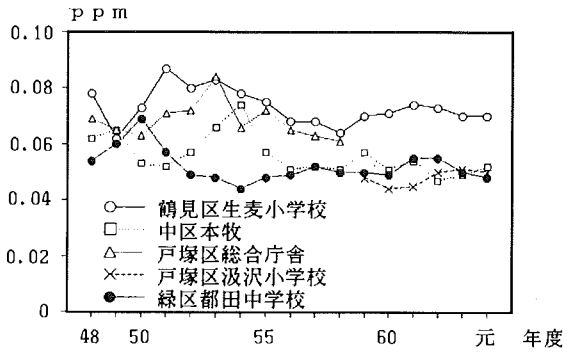
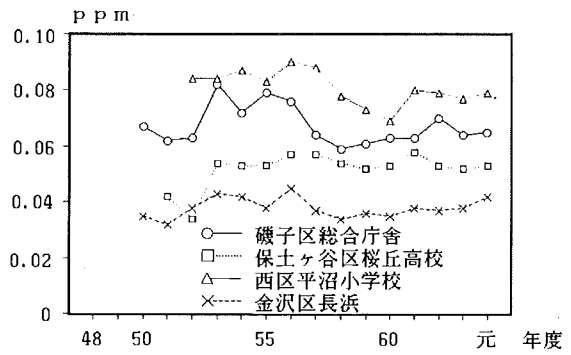
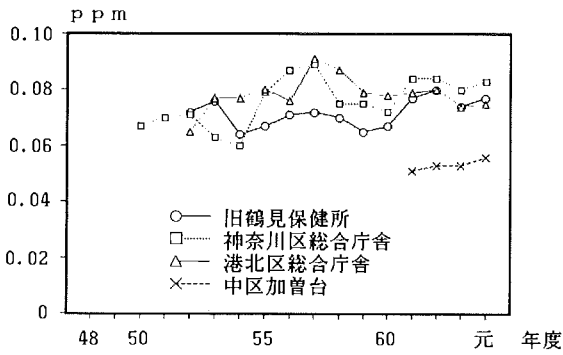
測定局	項目	平成元年										平成2年		
		4月	5	6	7	8	9	10	11	12	1月	2	3	
鶴見区生麦小学校	有効測定日数 (日)	30	26	30	31	31	30	31	30	31	31	28	31	
	測定時間 (時間)	719	634	716	739	744	717	739	715	743	738	669	738	
	月平均値 (ppm)	0.026	0.023	0.017	0.018	0.017	0.016	0.044	0.063	0.061	0.051	0.053	0.020	
	1時間値の最高値 (ppm)	0.298	0.213	0.154	0.119	0.177	0.089	0.358	0.409	0.318	0.384	0.388	0.177	
	日平均値の最高値 (ppm)	0.079	0.068	0.047	0.043	0.074	0.036	0.167	0.180	0.144	0.211	0.146	0.050	
中区木牧	有効測定日数 (日)	30	31	30	31	31	30	31	30	31	31	28	31	
	測定時間 (時間)	718	738	717	740	742	717	738	716	739	736	666	742	
	月平均値 (ppm)	0.012	0.010	0.012	0.011	0.012	0.008	0.031	0.039	0.042	0.040	0.035	0.014	
	1時間値の最高値 (ppm)	0.194	0.151	0.132	0.117	0.182	0.058	0.284	0.338	0.272	0.357	0.225	0.143	
	日平均値の最高値 (ppm)	0.058	0.029	0.038	0.026	0.066	0.020	0.157	0.144	0.112	0.197	0.086	0.037	
戸塚区汲沢小学校	有効測定日数 (日)	28	31	30	31	31	30	31	30	31	30	28	30	
	測定時間 (時間)	703	741	715	739	741	716	740	714	741	736	666	727	
	月平均値 (ppm)	0.016	0.010	0.008	0.010	0.008	0.006	0.029	0.044	0.051	0.035	0.033	0.014	
	1時間値の最高値 (ppm)	0.156	0.180	0.107	0.106	0.096	0.062	0.333	0.364	0.266	0.308	0.264	0.163	
	日平均値の最高値 (ppm)	0.039	0.028	0.025	0.027	0.032	0.016	0.131	0.138	0.123	0.139	0.110	0.044	
緑区都田中学校	有効測定日数 (日)	27	31	30	31	31	30	13	22	31	31	25	31	
	測定時間 (時間)	668	738	718	739	737	719	319	533	740	737	623	739	
	月平均値 (ppm)	0.014	0.010	0.011	0.010	0.010	0.010	0.017	0.047	0.050	0.039	0.031	0.013	
	1時間値の最高値 (ppm)	0.220	0.129	0.145	0.113	0.081	0.093	0.100	0.336	0.341	0.272	0.263	0.161	
	日平均値の最高値 (ppm)	0.056	0.029	0.031	0.032	0.043	0.029	0.039	0.141	0.124	0.163	0.115	0.035	
港南区野庭中学校	有効測定日数 (日)	30	31	30	31	31	30	31	30	31	31	27	31	
	測定時間 (時間)	718	740	712	740	740	719	739	716	740	737	662	740	
	月平均値 (ppm)	0.012	0.010	0.010	0.011	0.008	0.005	0.029	0.035	0.041	0.036	0.034	0.011	
	1時間値の最高値 (ppm)	0.144	0.107	0.080	0.115	0.097	0.064	0.260	0.374	0.238	0.340	0.247	0.110	
	日平均値の最高値 (ppm)	0.054	0.023	0.031	0.028	0.042	0.017	0.135	0.140	0.108	0.167	0.089	0.027	
旭区鶴ヶ峯小学校	有効測定日数 (日)	30	31	30	31	31	30	31	30	31	31	28	31	
	測定時間 (時間)	720	739	716	738	741	717	741	717	741	737	669	740	
	月平均値 (ppm)	0.021	0.012	0.012	0.012	0.011	0.008	0.032	0.061	0.066	0.049	0.036	0.014	
	1時間値の最高値 (ppm)	0.258	0.245	0.200	0.109	0.143	0.129	0.362	0.437	0.477	0.460	0.296	0.297	
	日平均値の最高値 (ppm)	0.070	0.034	0.041	0.035	0.039	0.028	0.131	0.163	0.134	0.166	0.119	0.063	
瀬谷区南瀬谷小学校	有効測定日数 (日)	30	31	30	31	31	30	31	30	27	31	28	30	
	測定時間 (時間)	720	742	716	740	741	711	740	719	708	738	667	725	
	月平均値 (ppm)	0.024	0.014	0.013	0.015	0.014	0.012	0.037	0.055	0.064	0.056	0.053	0.021	
	1時間値の最高値 (ppm)	0.260	0.190	0.165	0.100	0.135	0.138	0.408	0.352	0.332	0.444	0.375	0.266	
	日平均値の最高値 (ppm)	0.071	0.036	0.037	0.034	0.044	0.027	0.160	0.124	0.120	0.154	0.151	0.068	
南区横浜商業高校	有効測定日数 (日)	30	31	28	31	31	30	31	30	31	31	28	31	
	測定時間 (時間)	718	744	701	741	739	719	736	714	740	740	667	739	
	月平均値 (ppm)	0.022	0.017	0.015	0.015	0.013	0.011	0.040	0.072	0.080	0.063	0.045	0.018	
	1時間値の最高値 (ppm)	0.230	0.287	0.160	0.156	0.161	0.102	0.350	0.522	0.534	0.507	0.351	0.221	
	日平均値の最高値 (ppm)	0.067	0.045	0.041	0.035	0.056	0.030	0.143	0.198	0.174	0.214	0.114	0.053	

表 2 - 5 - 6 二酸化窒素月間測定結果(1)

測定局	項目	平成元年										平成2年		
		4月	5	6	7	8	9	10	11	12	1月	2	3	
旧 鶴 見	有効測定日数 (日)	30	31	30	31	31	30	31	30	31	31	28	31	
	測定時間 (時間)	719	741	714	741	742	714	741	718	743	741	667	738	
	月平均値 (ppm)	0.044	0.045	0.040	0.031	0.029	0.028	0.042	0.047	0.046	0.042	0.045	0.039	
	1時間値の最高値 (ppm)	0.106	0.118	0.102	0.123	0.096	0.103	0.156	0.131	0.115	0.131	0.115	0.118	
	日平均値の最高値 (ppm)	0.067	0.071	0.068	0.068	0.056	0.056	0.077	0.079	0.072	0.080	0.084	0.061	
	1時間値が0.2ppmを超えた時間数 (時間)	0	0	0	0	0	0	0	0	0	0	0	0	
保 健 所	1時間値が0.1ppm以上0.2ppm以下の時間数 (時間)	1	6	3	4	0	2	17	20	4	14	7	2	
	日平均値が0.06ppmを超えた日数 (日)	1	2	1	1	0	0	3	5	2	3	2	1	
	日平均値が0.04ppm以上0.06ppm以下の日数 (日)	18	21	13	4	4	6	12	15	19	12	15	14	
	有効測定日数 (日)	30	31	30	31	31	30	31	16	31	28	28	31	
神 奈 川 区 総 合 庁 舎	測定時間 (時間)	720	742	714	744	743	715	741	424	743	713	672	741	
	月平均値 (ppm)	0.036	0.039	0.038	0.031	0.025	0.027	0.041	0.048	0.045	0.041	0.047	0.037	
	1時間値の最高値 (ppm)	0.096	0.122	0.098	0.072	0.128	0.104	0.169	0.140	0.112	0.121	0.119	0.104	
	日平均値の最高値 (ppm)	0.052	0.063	0.061	0.049	0.045	0.051	0.073	0.075	0.068	0.076	0.083	0.060	
	1時間値が0.2ppmを超えた時間数 (時間)	0	0	0	0	0	0	0	0	0	0	0	0	
	1時間値が0.1ppm以上0.2ppm以下の時間数 (時間)	0	5	0	0	2	1	9	14	2	8	8	2	
港 北 区 総 合 庁 舎	日平均値が0.06ppmを超えた日数 (日)	0	1	1	0	0	0	3	3	2	2	2	0	
	日平均値が0.04ppm以上0.06ppm以下の日数 (日)	13	13	11	5	3	6	9	10	18	12	17	16	
	有効測定日数 (日)	30	31	30	31	31	30	31	30	31	31	27	31	
	測定時間 (時間)	719	739	717	742	742	715	739	717	744	739	656	740	
	月平均値 (ppm)	0.038	0.038	0.035	0.028	0.022	0.025	0.040	0.048	0.044	0.041	0.044	0.035	
	1時間値の最高値 (ppm)	0.098	0.135	0.093	0.088	0.073	0.090	0.144	0.134	0.113	0.134	0.120	0.109	
中 区 加 曾 台	日平均値の最高値 (ppm)	0.059	0.071	0.056	0.046	0.045	0.050	0.077	0.076	0.069	0.079	0.083	0.056	
	1時間値が0.2ppmを超えた時間数 (時間)	0	0	0	0	0	0	0	0	0	0	0	0	
	1時間値が0.1ppm以上0.2ppm以下の時間数 (時間)	0	4	0	0	0	0	8	27	3	15	8	1	
	日平均値が0.06ppmを超えた日数 (日)	0	1	0	0	0	0	3	6	2	3	2	0	
	日平均値が0.04ppm以上0.06ppm以下の日数 (日)	15	12	11	4	2	4	11	14	17	11	13	12	
	有効測定日数 (日)	30	31	30	31	31	30	31	30	31	31	28	31	
中 区 加 曾 台	測定時間 (時間)	717	740	717	741	741	718	738	716	742	740	664	742	
	月平均値 (ppm)	0.031	0.033	0.030	0.023	0.020	0.020	0.038	0.042	0.041	0.037	0.042	0.031	
	1時間値の最高値 (ppm)	0.100	0.094	0.099	0.062	0.103	0.073	0.140	0.119	0.110	0.135	0.108	0.082	
	日平均値の最高値 (ppm)	0.057	0.048	0.064	0.041	0.043	0.038	0.077	0.075	0.067	0.076	0.074	0.050	
	1時間値が0.2ppmを超えた時間数 (時間)	0	0	0	0	0	0	0	0	0	0	0	0	
	1時間値が0.1ppm以上0.2ppm以下の時間数 (時間)	1	0	0	0	1	0	11	11	1	8	4	0	
中 区 加 曾 台	日平均値が0.06ppmを超えた日数 (日)	0	0	1	0	0	0	3	3	2	2	2	0	
	日平均値が0.04ppm以上0.06ppm以下の日数 (日)	6	7	2	1	1	0	8	12	16	6	12	8	

表 2 - 5 - 6 二酸化窒素月間測定結果(2)

測定局	項目	平成元年										平成2年		
		4月	5	6	7	8	9	10	11	12	1月	2	3	
磯子区総合庁舎	有効測定日数 (日)	30	31	30	31	31	30	31	30	31	31	31	21	31
	測定時間 (時間)	715	741	716	740	741	713	736	717	741	739	528	736	
	月平均値 (ppm)	0.033	0.035	0.032	0.025	0.021	0.024	0.040	0.043	0.042	0.040	0.044	0.035	
	1時間値の最高値 (ppm)	0.095	0.096	0.083	0.069	0.076	0.084	0.175	0.121	0.105	0.119	0.110	0.084	
	日平均値の最高値 (ppm)	0.055	0.056	0.056	0.045	0.042	0.047	0.073	0.076	0.067	0.071	0.077	0.055	
	1時間値が0.2ppmを超えた時間数 (時間)	0	0	0	0	0	0	0	0	0	0	0	0	
	1時間値が0.1ppm以上0.2ppm以下の時間数 (時間)	0	0	0	0	0	0	10	13	1	7	4	0	
保土ヶ谷区板丘高校	日平均値が0.06ppmを超えた日数 (日)	0	0	0	0	0	0	3	3	1	2	2	0	
	日平均値が0.04ppm以上0.06ppm以下の日数 (日)	9	11	6	1	2	3	11	16	18	11	8	13	
	有効測定日数 (日)	30	31	30	31	31	30	31	30	31	31	28	31	
保土ヶ谷区板丘高校	測定時間 (時間)	719	743	716	742	738	715	739	717	741	738	668	738	
	月平均値 (ppm)	0.026	0.027	0.026	0.018	0.017	0.018	0.035	0.043	0.042	0.037	0.042	0.033	
	1時間値の最高値 (ppm)	0.073	0.102	0.074	0.057	0.063	0.068	0.142	0.124	0.099	0.126	0.112	0.078	
	日平均値の最高値 (ppm)	0.048	0.046	0.043	0.038	0.035	0.034	0.077	0.079	0.066	0.073	0.077	0.047	
	1時間値が0.2ppmを超えた時間数 (時間)	0	0	0	0	0	0	0	0	0	0	0	0	
	1時間値が0.1ppm以上0.2ppm以下の時間数 (時間)	0	2	0	0	0	0	11	20	0	7	5	0	
	日平均値が0.06ppmを超えた日数 (日)	0	0	0	0	0	0	2	3	1	2	2	0	
西平沼小学校	日平均値が0.04ppm以上0.06ppm以下の日数 (日)	3	2	1	0	0	0	6	15	18	9	11	11	
	有効測定日数 (日)	30	31	25	31	31	30	31	30	31	31	28	31	
	測定時間 (時間)	717	743	623	741	740	717	739	716	742	740	666	738	
	月平均値 (ppm)	0.035	0.037	0.033	0.027	0.022	0.024	0.042	0.051	0.049	0.043	0.048	0.039	
	1時間値の最高値 (ppm)	0.107	0.143	0.097	0.061	0.072	0.082	0.151	0.147	0.111	0.135	0.128	0.100	
	日平均値の最高値 (ppm)	0.057	0.065	0.057	0.045	0.045	0.043	0.082	0.088	0.075	0.082	0.083	0.062	
	1時間値が0.2ppmを超えた時間数 (時間)	0	0	0	0	0	0	0	0	0	0	0	0	
金沢区長浜	1時間値が0.1ppm以上0.2ppm以下の時間数 (時間)	2	7	0	0	0	0	18	32	7	17	10	1	
	日平均値が0.06ppmを超えた日数 (日)	0	1	0	0	0	0	4	7	4	3	2	1	
	日平均値が0.04ppm以上0.06ppm以下の日数 (日)	10	11	5	1	3	3	10	18	18	15	19	14	
	有効測定日数 (日)	30	31	30	31	31	30	31	30	31	31	27	31	
	測定時間 (時間)	717	739	710	739	740	719	737	711	738	741	661	741	
	月平均値 (ppm)	0.021	0.024	0.023	0.017	0.013	0.014	0.035	0.035	0.037	0.032	0.037	0.027	
	1時間値の最高値 (ppm)	0.090	0.086	0.098	0.064	0.066	0.061	0.152	0.105	0.098	0.127	0.107	0.072	
金沢区長浜	日平均値の最高値 (ppm)	0.049	0.042	0.060	0.033	0.032	0.031	0.075	0.068	0.064	0.064	0.071	0.044	
	1時間値が0.2ppmを超えた時間数 (時間)	0	0	0	0	0	0	0	0	0	0	0	0	
	1時間値が0.1ppm以上0.2ppm以下の時間数 (時間)	0	0	0	0	0	0	10	4	0	8	2	0	
	日平均値が0.06ppmを超えた日数 (日)	0	0	0	0	0	0	3	2	1	2	2	0	
	日平均値が0.04ppm以上0.06ppm以下の日数 (日)	1	1	3	0	0	0	6	7	11	2	7	3	

表 2 - 5 - 6 二酸化窒素月間測定結果(3)

測定局	項目	平成元年										平成2年		
		4月	5	6	7	8	9	10	11	12	1月	2	3	
見生表小学校	有効測定日数 (日)	30	26	30	31	31	30	31	30	31	31	31	28	31
	測定時間 (時間)	719	634	716	739	744	717	739	715	743	738	669	738	
	月平均値 (ppm)	0.043	0.045	0.035	0.027	0.025	0.026	0.039	0.045	0.040	0.037	0.039	0.037	
	1時間値の最高値 (ppm)	0.105	0.119	0.089	0.071	0.092	0.095	0.175	0.144	0.104	0.123	0.100	0.117	
	日平均値の最高値 (ppm)	0.071	0.071	0.058	0.046	0.050	0.050	0.079	0.074	0.067	0.075	0.072	0.063	
	1時間値が0.2ppmを超えた時間数 (時間)	0	0	0	0	0	0	0	0	0	0	0	0	
	1時間値が0.1ppm以上0.2ppm以下の時間数 (時間)	2	8	0	0	0	0	13	16	2	7	1	3	
	日平均値が0.06ppmを超えた日数 (日)	2	4	0	0	0	0	3	5	2	2	1	1	
中本牧区	有効測定日数 (日)	30	31	30	31	31	30	31	30	31	31	28	31	
	測定時間 (時間)	718	738	717	740	742	717	738	716	739	736	666	742	
	月平均値 (ppm)	0.029	0.030	0.027	0.020	0.016	0.017	0.036	0.037	0.038	0.034	0.040	0.029	
	1時間値の最高値 (ppm)	0.100	0.100	0.100	0.066	0.084	0.069	0.155	0.110	0.100	0.123	0.108	0.079	
	日平均値の最高値 (ppm)	0.058	0.048	0.064	0.040	0.038	0.034	0.072	0.066	0.060	0.067	0.072	0.047	
	1時間値が0.2ppmを超えた時間数 (時間)	0	0	0	0	0	0	0	0	0	0	0	0	
	1時間値が0.1ppm以上0.2ppm以下の時間数 (時間)	1	1	1	0	0	0	7	4	1	4	2	0	
	日平均値が0.06ppmを超えた日数 (日)	0	0	1	0	0	0	3	2	0	2	2	0	
戸塚区汲沢小学校	有効測定日数 (日)	28	30	30	31	31	30	31	30	31	30	28	30	
	測定時間 (時間)	703	733	715	740	741	716	740	714	741	736	666	728	
	月平均値 (ppm)	0.027	0.027	0.024	0.020	0.016	0.016	0.034	0.040	0.040	0.032	0.037	0.028	
	1時間値の最高値 (ppm)	0.083	0.096	0.073	0.056	0.063	0.059	0.130	0.116	0.095	0.104	0.103	0.081	
	日平均値の最高値 (ppm)	0.060	0.047	0.043	0.039	0.034	0.035	0.073	0.072	0.058	0.062	0.070	0.046	
	1時間値が0.2ppmを超えた時間数 (時間)	0	0	0	0	0	0	0	0	0	0	0	0	
	1時間値が0.1ppm以上0.2ppm以下の時間数 (時間)	0	0	0	0	0	0	5	10	0	2	1	0	
	日平均値が0.06ppmを超えた日数 (日)	0	0	0	0	0	0	2	2	0	1	1	0	
緑都中學校	有効測定日数 (日)	27	31	30	31	31	30	13	22	31	31	25	31	
	測定時間 (時間)	668	738	718	739	737	719	319	533	740	737	623	739	
	月平均値 (ppm)	0.025	0.026	0.026	0.020	0.016	0.015	0.026	0.035	0.037	0.034	0.036	0.028	
	1時間値の最高値 (ppm)	0.087	0.140	0.080	0.082	0.061	0.073	0.065	0.105	0.096	0.134	0.110	0.080	
	日平均値の最高値 (ppm)	0.047	0.048	0.041	0.033	0.032	0.031	0.036	0.062	0.059	0.066	0.071	0.044	
	1時間値が0.2ppmを超えた時間数 (時間)	0	0	0	0	0	0	0	0	0	0	0	0	
	1時間値が0.1ppm以上0.2ppm以下の時間数 (時間)	0	1	0	0	0	0	0	4	0	6	4	0	
	日平均値が0.06ppmを超えた日数 (日)	0	0	0	0	0	0	0	1	0	2	1	0	
校	日平均値が0.04ppm以上0.06ppm以下の日数 (日)	1	2	1	0	0	0	0	5	14	4	6	5	

表 2 - 5 - 6 二酸化窒素月間測定結果(4)

測定局	項目	平成元年										平成2年		
		4月	5	6	7	8	9	10	11	12	1月	2	3	
港 南 区 野 庭 中 学 校	有効測定日数 (日)	30	31	30	31	31	30	31	30	31	31	27	31	
	測定時間 (時間)	718	740	712	740	740	719	739	716	740	737	662	740	
	月平均値 (ppm)	0.028	0.027	0.027	0.021	0.015	0.016	0.038	0.038	0.040	0.035	0.040	0.028	
	1時間値の最高値 (ppm)	0.090	0.119	0.084	0.060	0.074	0.058	0.131	0.119	0.103	0.119	0.103	0.083	
	日平均値の最高値 (ppm)	0.068	0.050	0.054	0.045	0.040	0.041	0.076	0.073	0.060	0.066	0.074	0.045	
	1時間値が0.2ppmを超えた時間数 (時間)	0	0	0	0	0	0	0	0	0	0	0	0	
	1時間値が0.1ppm以上0.2ppm以下の時間数 (時間)	0	2	0	0	0	0	9	6	2	6	3	0	
	日平均値が0.06ppmを超えた日数 (日)	1	0	0	0	0	0	2	3	0	2	2	0	
旭 区 鶴 ヶ 峯 小 学 校	日平均値が0.04ppm以上0.06ppm以下の日数 (日)	4	4	4	1	1	1	9	9	18	7	12	5	
	有効測定日数 (日)	30	31	30	31	31	30	31	30	31	31	28	31	
	測定時間 (時間)	720	739	716	738	741	717	741	717	741	737	669	740	
	月平均値 (ppm)	0.029	0.029	0.028	0.023	0.019	0.019	0.035	0.041	0.041	0.037	0.040	0.029	
	1時間値の最高値 (ppm)	0.083	0.106	0.077	0.068	0.077	0.073	0.136	0.120	0.100	0.116	0.116	0.076	
	日平均値の最高値 (ppm)	0.051	0.055	0.046	0.040	0.038	0.036	0.074	0.070	0.065	0.072	0.077	0.045	
	1時間値が0.2ppmを超えた時間数 (時間)	0	0	0	0	0	0	0	0	0	0	0	0	
	1時間値が0.1ppm以上0.2ppm以下の時間数 (時間)	0	2	0	0	0	0	5	16	1	7	6	0	
日平均値が0.06ppmを超えた日数 (日)	0	0	0	0	0	0	2	3	1	2	2	0		
日平均値が0.04ppm以上0.06ppm以下の日数 (日)	8	4	4	1	0	0	8	12	17	8	9	6		
瀬 谷 区 南 瀬 谷 小 学 校	日平均値が0.04ppm以上0.06ppm以下の日数 (日)	8	7	2	0	1	1	6	14	12	14	16	12	
	有効測定日数 (日)	30	31	30	31	31	30	31	30	27	31	28	30	
	測定時間 (時間)	720	742	716	740	741	711	740	719	708	738	667	725	
	月平均値 (ppm)	0.031	0.031	0.023	0.020	0.020	0.021	0.037	0.039	0.039	0.042	0.045	0.034	
	1時間値の最高値 (ppm)	0.089	0.089	0.072	0.053	0.069	0.077	0.146	0.111	0.101	0.117	0.143	0.090	
	日平均値の最高値 (ppm)	0.060	0.049	0.042	0.030	0.040	0.040	0.083	0.069	0.064	0.070	0.090	0.054	
	1時間値が0.2ppmを超えた時間数 (時間)	0	0	0	0	0	0	0	0	0	0	0	0	
	1時間値が0.1ppm以上0.2ppm以下の時間数 (時間)	0	0	0	0	0	0	10	5	1	5	12	0	
日平均値が0.06ppmを超えた日数 (日)	0	0	0	0	0	0	2	1	1	2	2	0		
日平均値が0.04ppm以上0.06ppm以下の日数 (日)	8	7	2	0	1	1	6	14	12	14	16	12		
南 区 横 浜 商 業 高 校	日平均値が0.04ppm以上0.06ppm以下の日数 (日)	8	7	2	0	1	1	6	14	12	14	16	12	
	有効測定日数 (日)	30	31	28	31	31	30	31	30	31	31	28	31	
	測定時間 (時間)	718	744	701	741	739	719	736	714	740	740	667	739	
	月平均値 (ppm)	0.027	0.033	0.029	0.024	0.019	0.020	0.038	0.041	0.042	0.040	0.044	0.033	
	1時間値の最高値 (ppm)	0.081	0.126	0.082	0.061	0.070	0.075	0.156	0.124	0.096	0.127	0.112	0.084	
	日平均値の最高値 (ppm)	0.046	0.059	0.053	0.046	0.044	0.038	0.071	0.073	0.065	0.078	0.079	0.052	
	1時間値が0.2ppmを超えた時間数 (時間)	0	0	0	0	0	0	0	0	0	0	0	0	
	1時間値が0.1ppm以上0.2ppm以下の時間数 (時間)	0	4	0	0	0	0	7	15	0	11	5	0	
日平均値が0.06ppmを超えた日数 (日)	0	0	0	0	0	0	3	3	1	2	2	0		
日平均値が0.04ppm以上0.06ppm以下の日数 (日)	4	7	4	1	2	0	8	12	18	10	14	10		

表 2 - 5 - 7 窒素酸化物月間測定結果(1)

測定局	項目	平成元年										平成2年		
		4月	5	6	7	8	9	10	11	12	1月	2	3	
旧 鶴 見 保 健 所	有効測定日数 (日)	30	31	30	31	31	30	31	30	31	31	28	31	
	測定時間 (時間)	719	741	714	741	742	714	741	718	743	741	667	738	
	月平均値 (ppm)	0.070	0.065	0.061	0.058	0.051	0.052	0.080	0.109	0.115	0.110	0.090	0.061	
	1時間値の最高値 (ppm)	0.301	0.218	0.181	0.166	0.180	0.158	0.365	0.561	0.532	0.759	0.349	0.224	
	日平均値の最高値 (ppm)	0.128	0.115	0.108	0.114	0.106	0.078	0.232	0.270	0.221	0.430	0.198	0.109	
	月平均値 NO ₂ /(NO+NO ₂) (%)	62.2	69.8	66.1	53.2	56.8	54.1	52.7	43.3	39.5	37.8	50.4	64.3	
神奈川 区総合庁舎	有効測定日数 (日)	30	31	30	31	31	30	31	16	31	28	28	31	
	測定時間 (時間)	720	742	714	744	743	715	741	424	743	713	672	741	
	月平均値 (ppm)	0.069	0.063	0.064	0.056	0.046	0.048	0.092	0.156	0.134	0.116	0.113	0.067	
	1時間値の最高値 (ppm)	0.501	0.280	0.201	0.213	0.209	0.209	0.427	0.656	0.716	0.520	0.427	0.343	
	日平均値の最高値 (ppm)	0.132	0.102	0.101	0.094	0.117	0.079	0.237	0.301	0.264	0.332	0.239	0.129	
	月平均値 NO ₂ /(NO+NO ₂) (%)	51.3	61.6	59.5	55.1	55.0	56.3	44.5	30.6	33.3	35.4	41.6	56.0	
港北 区総合庁舎	有効測定日数 (日)	30	31	30	31	31	30	31	30	31	31	27	31	
	測定時間 (時間)	719	739	717	742	742	715	739	717	744	739	656	740	
	月平均値 (ppm)	0.066	0.056	0.053	0.046	0.043	0.045	0.082	0.129	0.123	0.107	0.093	0.056	
	1時間値の最高値 (ppm)	0.432	0.296	0.224	0.186	0.153	0.150	0.434	0.601	0.620	0.598	0.439	0.294	
	日平均値の最高値 (ppm)	0.147	0.108	0.094	0.080	0.089	0.074	0.217	0.277	0.250	0.309	0.208	0.104	
	月平均値 NO ₂ /(NO+NO ₂) (%)	57.5	68.0	66.4	60.6	51.9	54.2	48.6	37.1	36.0	38.2	47.5	62.9	
中 区 加 曾 台	有効測定日数 (日)	30	31	30	31	31	30	31	30	31	31	28	31	
	測定時間 (時間)	717	740	717	741	741	718	738	716	742	740	664	742	
	月平均値 (ppm)	0.046	0.047	0.043	0.036	0.033	0.031	0.069	0.086	0.084	0.080	0.077	0.045	
	1時間値の最高値 (ppm)	0.239	0.199	0.176	0.167	0.199	0.117	0.398	0.429	0.370	0.527	0.308	0.212	
	日平均値の最高値 (ppm)	0.117	0.070	0.093	0.065	0.087	0.052	0.229	0.224	0.189	0.278	0.162	0.082	
	月平均値 NO ₂ /(NO+NO ₂) (%)	66.5	71.5	69.2	62.9	59.9	63.5	54.9	49.7	49.1	46.3	54.9	69.7	
磯 子 区 総 合 庁 舎	有効測定日数 (日)	30	31	30	31	31	30	31	30	31	31	21	31	
	測定時間 (時間)	715	741	716	740	741	713	736	717	741	739	528	736	
	月平均値 (ppm)	0.056	0.051	0.050	0.044	0.036	0.041	0.078	0.098	0.100	0.090	0.091	0.054	
	1時間値の最高値 (ppm)	0.489	0.215	0.173	0.156	0.167	0.134	0.369	0.460	0.536	0.478	0.349	0.288	
	日平均値の最高値 (ppm)	0.111	0.083	0.088	0.084	0.080	0.068	0.223	0.216	0.204	0.252	0.187	0.095	
	月平均値 NO ₂ /(NO+NO ₂) (%)	58.6	69.3	65.1	57.5	58.5	59.9	52.0	44.2	42.3	44.0	48.0	65.2	
保 土 各 区 校 区 高 校	有効測定日数 (日)	30	31	30	31	31	30	31	30	31	31	28	31	
	測定時間 (時間)	719	743	716	742	738	715	739	717	741	738	668	738	
	月平均値 (ppm)	0.041	0.037	0.037	0.030	0.030	0.026	0.063	0.088	0.089	0.077	0.078	0.047	
	1時間値の最高値 (ppm)	0.219	0.205	0.178	0.148	0.160	0.179	0.391	0.473	0.344	0.371	0.327	0.309	
	日平均値の最高値 (ppm)	0.088	0.069	0.066	0.059	0.060	0.049	0.197	0.214	0.179	0.228	0.175	0.086	
	月平均値 NO ₂ /(NO+NO ₂) (%)	62.8	71.4	70.0	60.7	55.9	67.6	55.8	49.3	47.3	48.5	53.2	69.4	
西 区 平 沼 小 学 校	有効測定日数 (日)	30	31	25	31	31	30	31	30	31	31	28	31	
	測定時間 (時間)	717	743	623	741	740	717	739	716	742	740	666	738	
	月平均値 (ppm)	0.063	0.056	0.054	0.046	0.037	0.039	0.089	0.141	0.140	0.114	0.105	0.063	
	1時間値の最高値 (ppm)	0.330	0.356	0.264	0.184	0.192	0.144	0.487	0.772	0.681	0.597	0.481	0.383	
	日平均値の最高値 (ppm)	0.124	0.098	0.098	0.078	0.093	0.066	0.252	0.317	0.243	0.332	0.213	0.122	
	月平均値 NO ₂ /(NO+NO ₂) (%)	55.1	66.4	61.8	58.6	60.1	61.5	47.5	36.0	34.9	37.8	45.8	61.7	
金 沢 区 長 浜	有効測定日数 (日)	30	31	30	31	31	30	31	30	31	31	27	31	
	測定時間 (時間)	717	739	710	739	740	719	737	711	738	741	661	741	
	月平均値 (ppm)	0.030	0.031	0.031	0.024	0.021	0.020	0.058	0.063	0.066	0.065	0.065	0.037	
	1時間値の最高値 (ppm)	0.216	0.150	0.153	0.133	0.164	0.116	0.352	0.346	0.289	0.477	0.266	0.155	
	日平均値の最高値 (ppm)	0.094	0.050	0.091	0.049	0.064	0.045	0.212	0.181	0.169	0.233	0.151	0.072	
	月平均値 NO ₂ /(NO+NO ₂) (%)	72.1	79.3	73.5	70.1	62.4	72.8	60.8	56.4	56.3	49.6	56.0	71.9	

表 2 - 5 - 7 窒素酸化物月間測定結果(2)

測定局	項 目	平成元年										平成2年		
		4月	5	6	7	8	9	10	11	12	1月	2	3	
鶴見区庄妻小学校	有効測定日数 (日)	30	26	30	31	31	30	31	30	31	31	28	31	
	測定時間 (時間)	719	634	716	739	744	717	739	715	743	738	669	738	
	月平均値 (ppm)	0.069	0.068	0.053	0.045	0.042	0.042	0.083	0.107	0.101	0.087	0.092	0.057	
	1時間値の最高値 (ppm)	0.374	0.271	0.196	0.161	0.216	0.136	0.459	0.504	0.385	0.490	0.441	0.234	
	日平均値の最高値 (ppm)	0.137	0.129	0.088	0.074	0.098	0.066	0.243	0.249	0.211	0.286	0.196	0.113	
	月平均値 NO ₂ /(NO+NO ₂) (%)	62.6	66.6	66.9	59.1	59.8	61.3	46.7	41.6	39.6	42.2	42.8	64.3	
中 区 本 牧	有効測定日数 (日)	30	31	30	31	31	30	31	30	31	31	28	31	
	測定時間 (時間)	718	738	716	740	742	717	738	716	739	736	666	742	
	月平均値 (ppm)	0.042	0.040	0.040	0.031	0.028	0.025	0.067	0.076	0.080	0.074	0.075	0.044	
	1時間値の最高値 (ppm)	0.266	0.205	0.176	0.169	0.222	0.100	0.390	0.436	0.349	0.473	0.300	0.216	
	日平均値の最高値 (ppm)	0.116	0.063	0.098	0.066	0.089	0.049	0.229	0.206	0.171	0.260	0.156	0.080	
	月平均値 NO ₂ /(NO+NO ₂) (%)	70.2	75.3	68.6	64.3	56.7	66.7	54.2	48.9	47.8	45.8	53.1	67.3	
戸塚区波沢小学校	有効測定日数 (日)	28	30	30	31	31	30	31	30	31	30	28	30	
	測定時間 (時間)	703	733	715	739	741	716	740	714	741	736	666	727	
	月平均値 (ppm)	0.043	0.037	0.032	0.029	0.023	0.022	0.063	0.084	0.091	0.068	0.070	0.042	
	1時間値の最高値 (ppm)	0.225	0.257	0.150	0.135	0.135	0.102	0.414	0.445	0.340	0.376	0.352	0.212	
	日平均値の最高値 (ppm)	0.099	0.072	0.066	0.058	0.053	0.048	0.204	0.203	0.171	0.201	0.169	0.082	
	月平均値 NO ₂ /(NO+NO ₂) (%)	62.2	72.3	75.9	67.4	67.4	73.2	54.7	47.4	43.5	47.8	53.1	66.2	
緑区都田中学校	有効測定日数 (日)	27	31	30	31	31	30	13	22	31	31	25	31	
	測定時間 (時間)	668	738	718	739	737	719	319	533	740	737	623	739	
	月平均値 (ppm)	0.039	0.035	0.036	0.030	0.026	0.024	0.042	0.081	0.087	0.073	0.067	0.041	
	1時間値の最高値 (ppm)	0.281	0.189	0.172	0.133	0.105	0.119	0.138	0.406	0.424	0.379	0.344	0.211	
	日平均値の最高値 (ppm)	0.086	0.064	0.066	0.065	0.060	0.043	0.075	0.203	0.183	0.228	0.173	0.080	
	月平均値 NO ₂ /(NO+NO ₂) (%)	63.7	72.8	70.7	65.3	60.9	60.8	60.5	42.5	42.5	46.6	53.9	68.7	
港南区野庭中学校	有効測定日数 (日)	30	31	30	31	31	30	31	30	31	31	27	31	
	測定時間 (時間)	718	740	712	740	740	719	739	716	739	737	662	740	
	月平均値 (ppm)	0.040	0.038	0.037	0.032	0.024	0.021	0.067	0.073	0.081	0.070	0.074	0.040	
	1時間値の最高値 (ppm)	0.234	0.226	0.139	0.158	0.124	0.111	0.362	0.462	0.304	0.423	0.324	0.168	
	日平均値の最高値 (ppm)	0.122	0.068	0.078	0.069	0.062	0.057	0.208	0.204	0.168	0.230	0.163	0.069	
	月平均値 NO ₂ /(NO+NO ₂) (%)	69.4	72.5	73.1	66.1	64.8	76.1	57.0	52.5	49.6	49.3	54.4	71.6	
恩賜鶴ヶ峯小学校	有効測定日数 (日)	30	31	30	31	31	30	31	30	31	31	28	31	
	測定時間 (時間)	720	739	716	738	741	717	741	717	741	737	669	740	
	月平均値 (ppm)	0.050	0.041	0.040	0.035	0.030	0.027	0.067	0.102	0.107	0.086	0.076	0.043	
	1時間値の最高値 (ppm)	0.322	0.299	0.231	0.150	0.179	0.157	0.441	0.538	0.561	0.544	0.370	0.349	
	日平均値の最高値 (ppm)	0.105	0.076	0.069	0.074	0.060	0.054	0.206	0.223	0.196	0.238	0.180	0.106	
	月平均値 NO ₂ /(NO+NO ₂) (%)	58.2	71.0	69.5	65.3	63.7	70.3	52.2	40.6	38.3	42.9	52.8	67.4	
瀬谷区瀬谷小学校	有効測定日数 (日)	30	31	30	31	31	30	31	30	27	31	28	30	
	測定時間 (時間)	720	742	716	740	740	711	740	719	708	738	667	725	
	月平均値 (ppm)	0.055	0.045	0.036	0.034	0.035	0.033	0.074	0.094	0.103	0.097	0.098	0.056	
	1時間値の最高値 (ppm)	0.310	0.264	0.200	0.128	0.172	0.174	0.505	0.415	0.421	0.534	0.465	0.333	
	日平均値の最高値 (ppm)	0.107	0.078	0.078	0.062	0.065	0.066	0.243	0.176	0.184	0.223	0.223	0.122	
	月平均値 NO ₂ /(NO+NO ₂) (%)	56.9	69.0	64.9	57.2	58.6	64.5	50.2	41.9	38.1	42.8	46.0	61.9	
南区横浜商業高校	有効測定日数 (日)	30	31	28	31	31	30	31	30	31	31	28	31	
	測定時間 (時間)	718	744	701	741	739	719	736	714	740	740	667	739	
	月平均値 (ppm)	0.049	0.050	0.044	0.039	0.032	0.031	0.077	0.113	0.122	0.103	0.089	0.051	
	1時間値の最高値 (ppm)	0.275	0.345	0.196	0.192	0.189	0.129	0.434	0.624	0.621	0.598	0.406	0.271	
	日平均値の最高値 (ppm)	0.096	0.087	0.081	0.072	0.076	0.056	0.213	0.265	0.227	0.293	0.186	0.099	
	月平均値 NO ₂ /(NO+NO ₂) (%)	55.0	66.6	66.4	60.6	58.9	65.7	48.7	36.5	34.7	38.8	49.0	64.2	



図 2-5-4 一酸化窒素濃度の経月変化



図 2-5-5 二酸化窒素濃度の経月変化

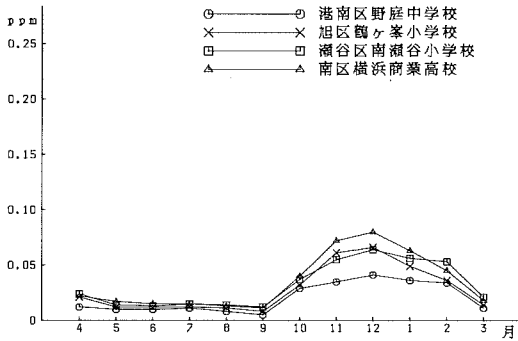
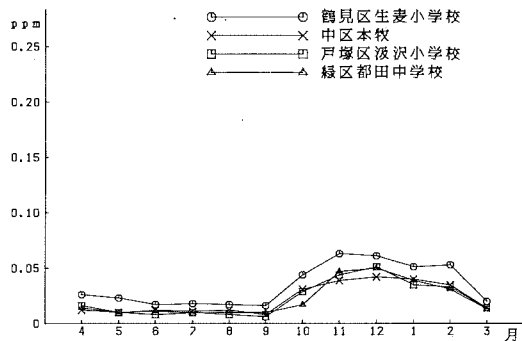
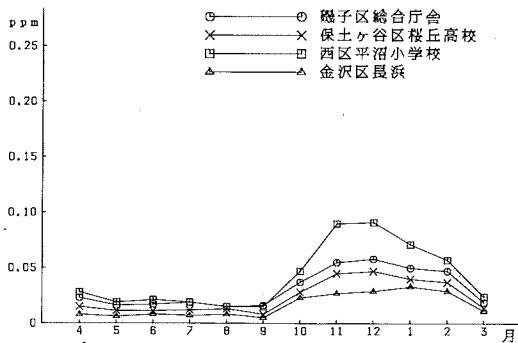
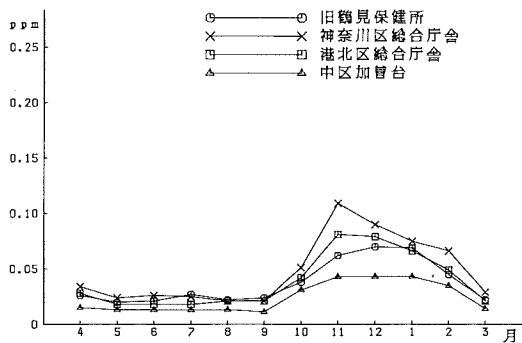

図 2-5-6 窒素酸化物濃度の経月変化

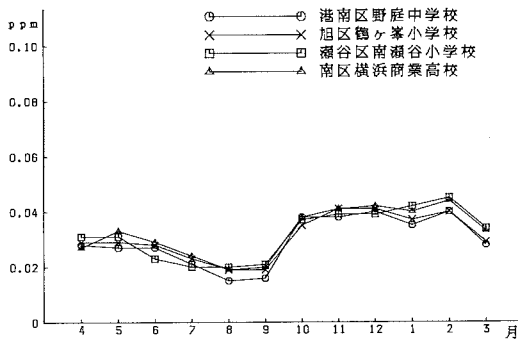
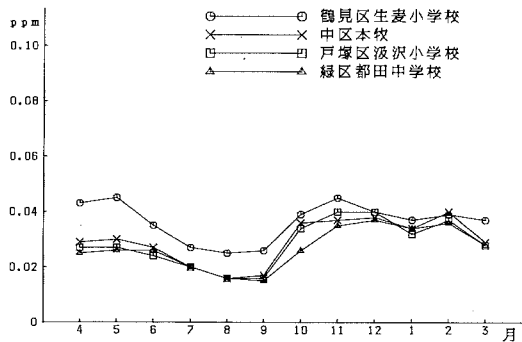
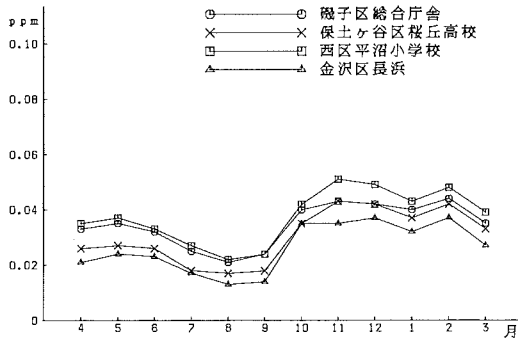
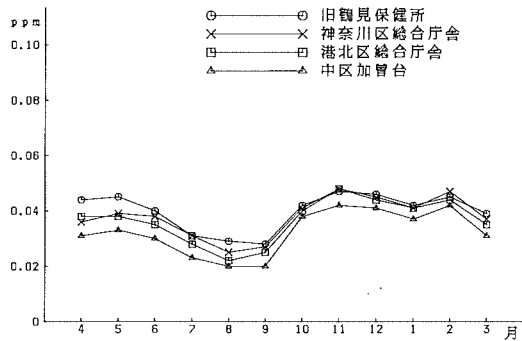

図 2-5-7 一酸化窒素濃度の経時変化(年間)

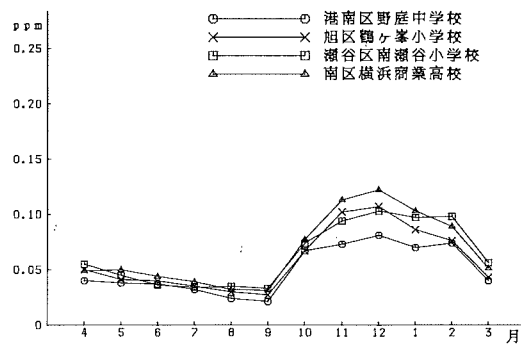
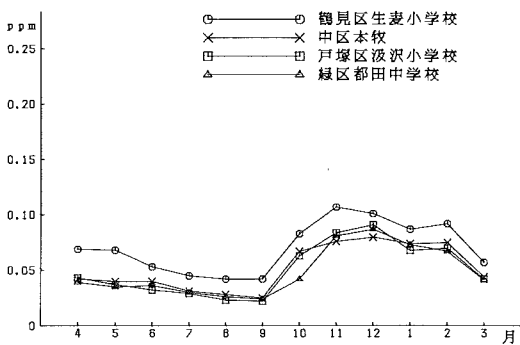
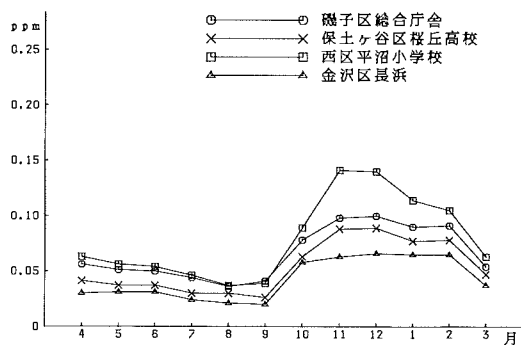
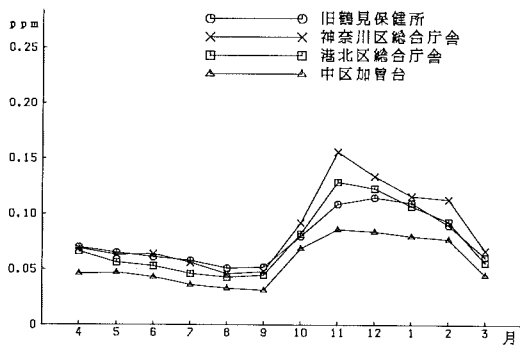

図 2-5-8 二酸化窒素濃度の経時変化(年間)

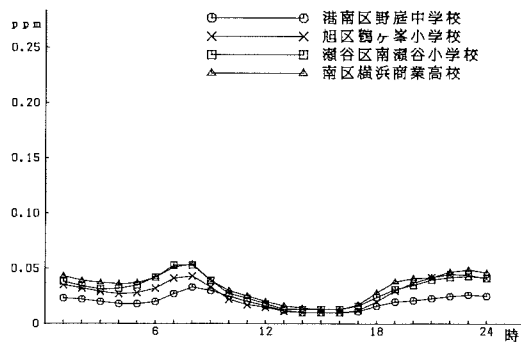
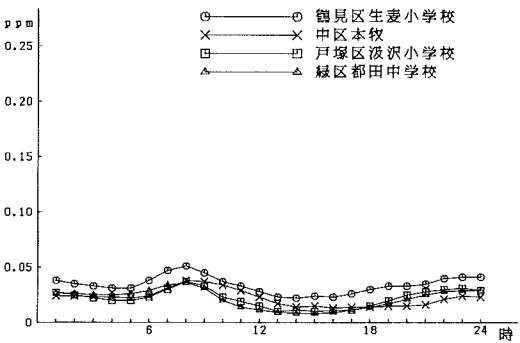
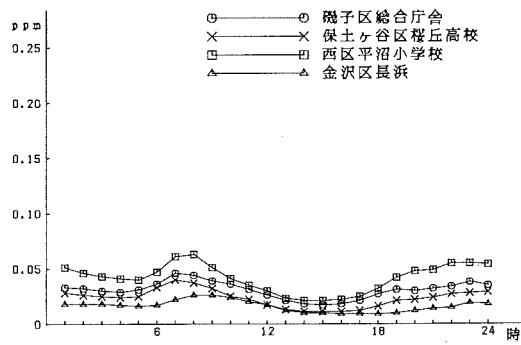
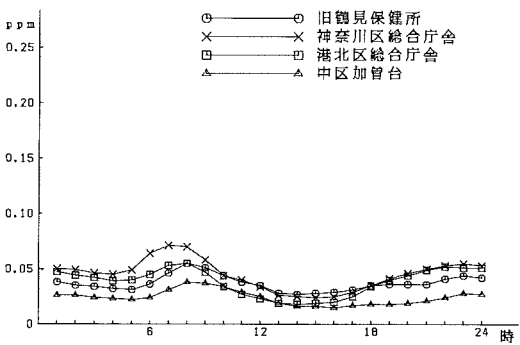

図 2-5-9 窒素酸化物濃度の経時変化(年間)

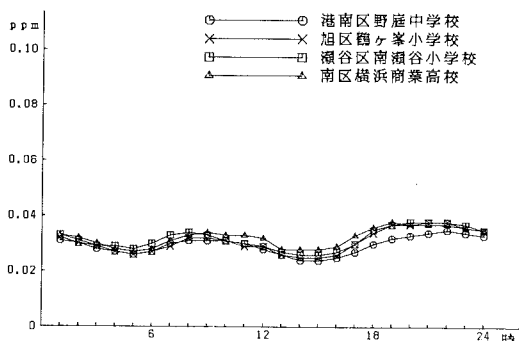
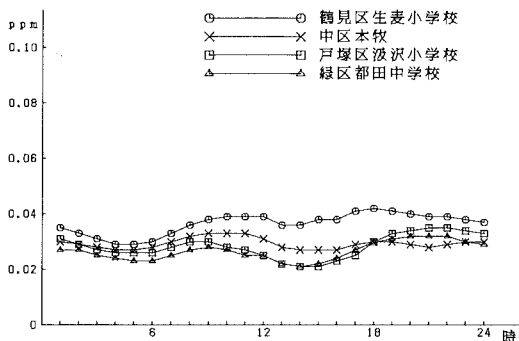
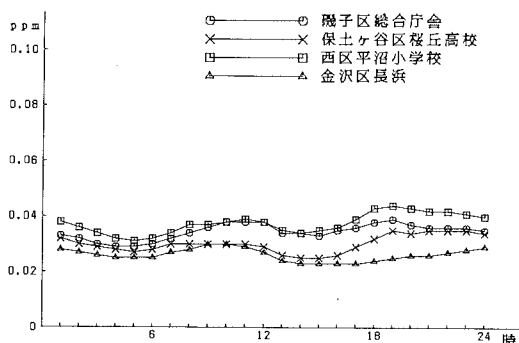
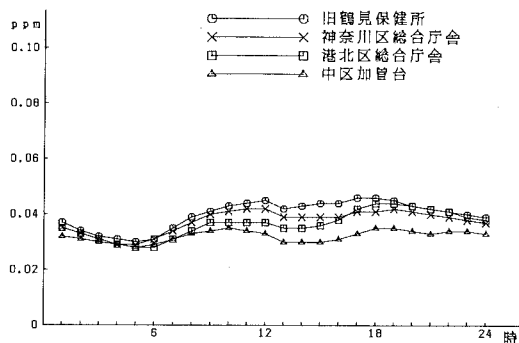

図 2-5-10 窒素酸化物濃度の経時変化(1)

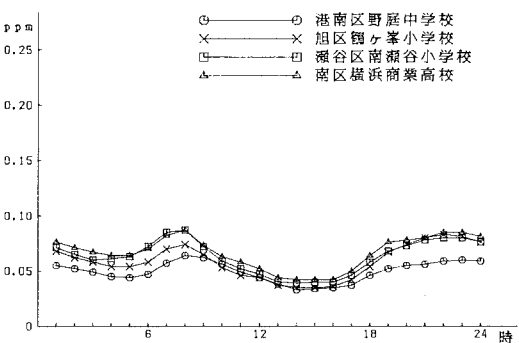
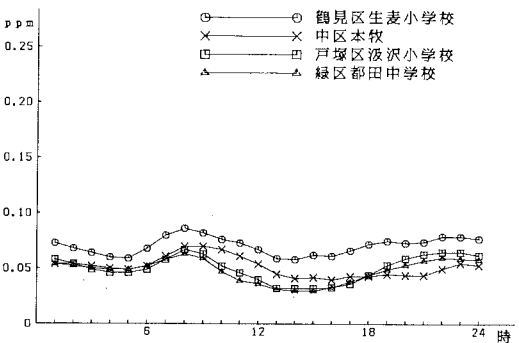
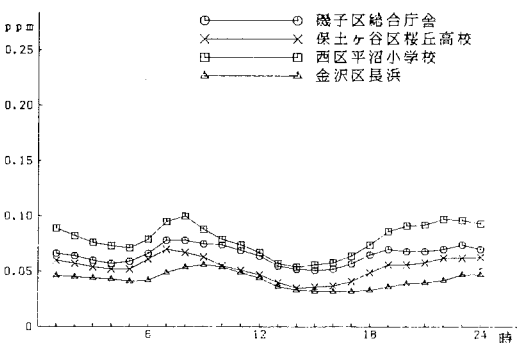
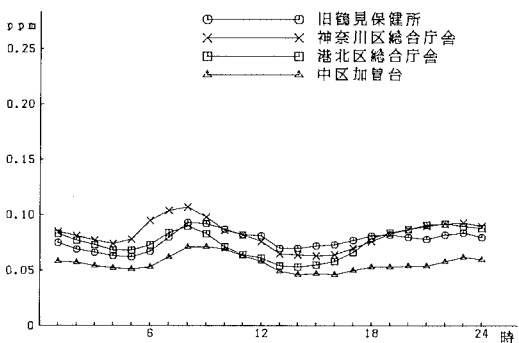

図 2 - 5 - 10 窒素酸化物濃度の経時変化(2)

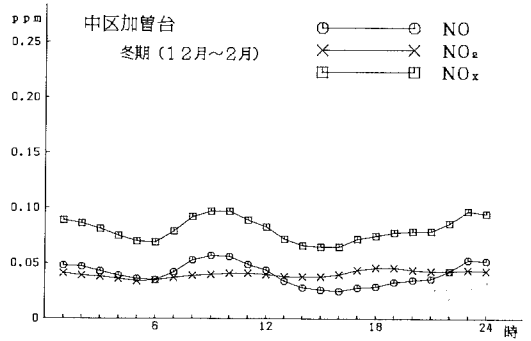
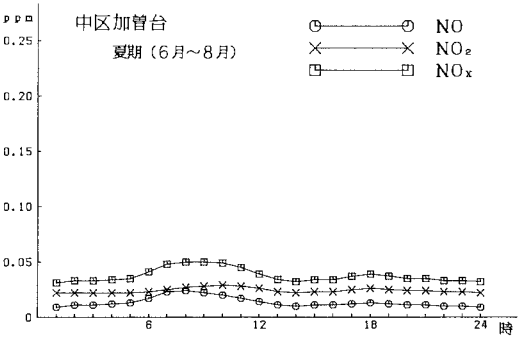
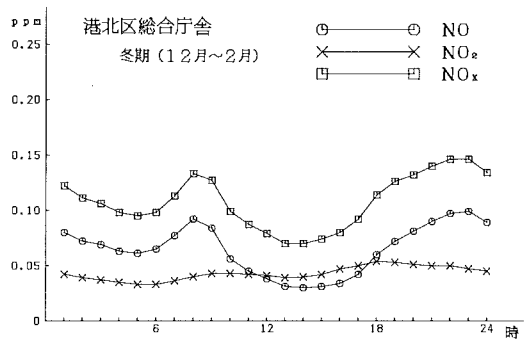
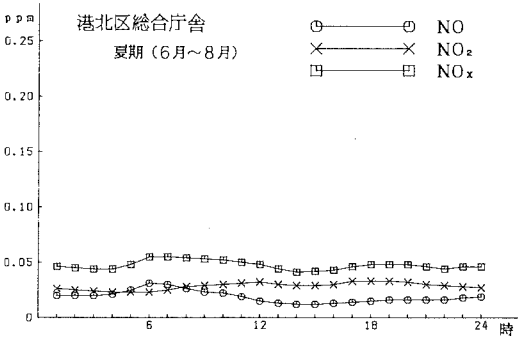
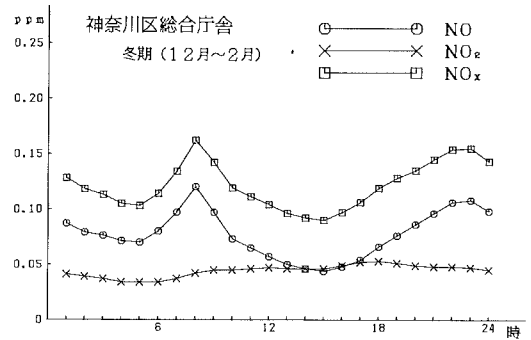
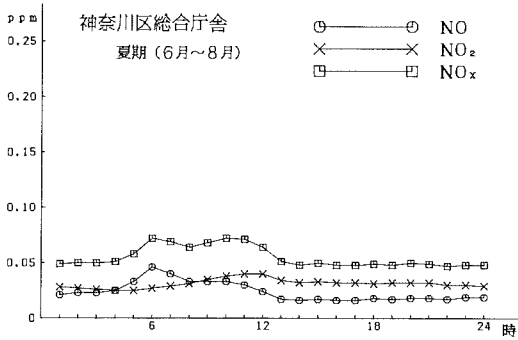
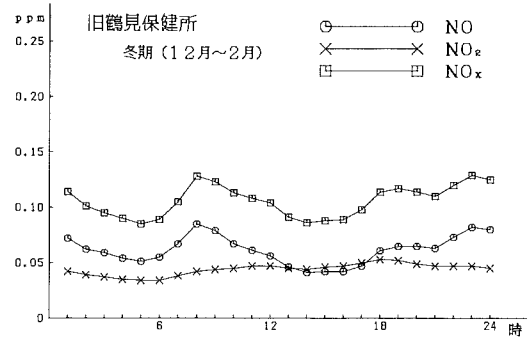
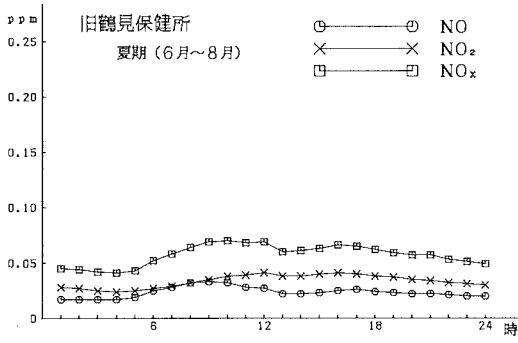

図 2 - 5 - 10 窒素酸化物濃度の経時変化(3)

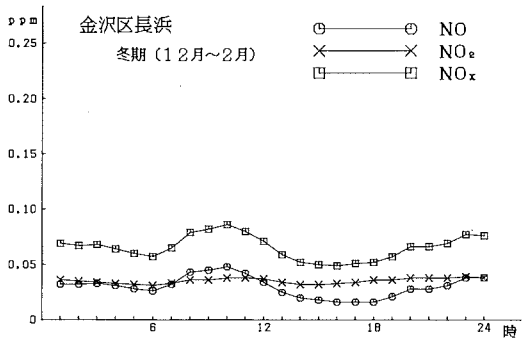
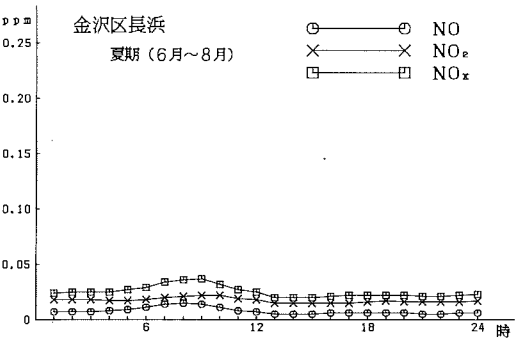
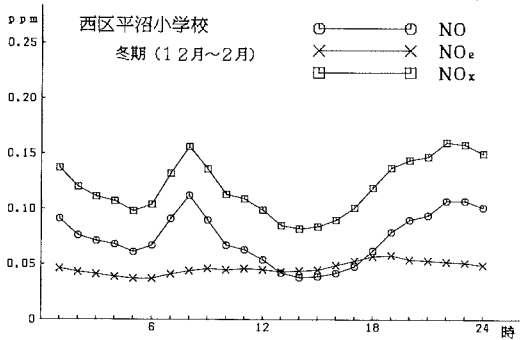
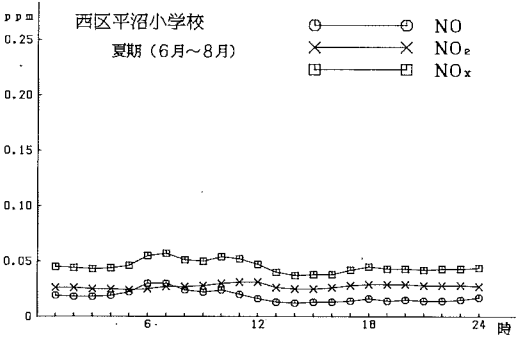
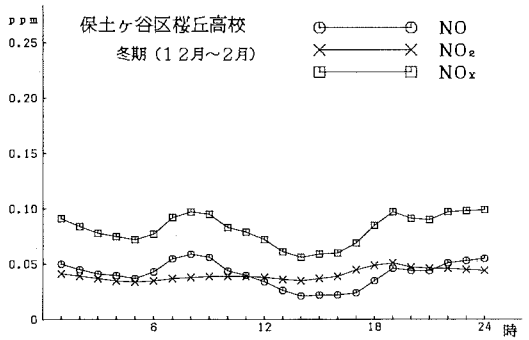
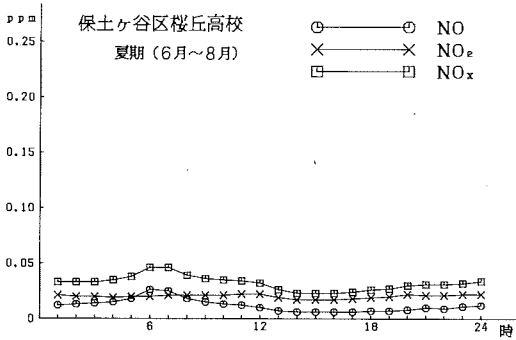
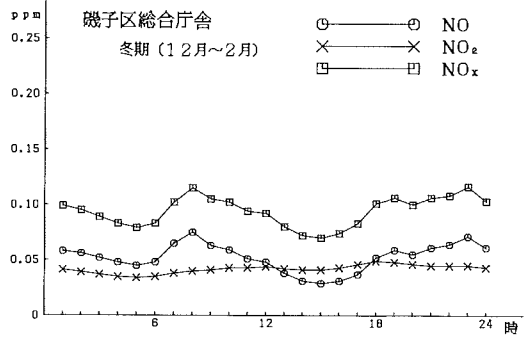
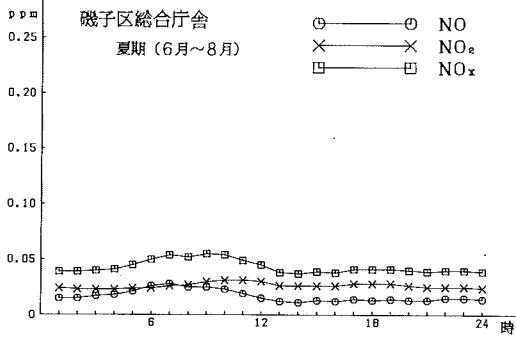

図 2-5-10 窒素酸化物濃度の経時変化(4)

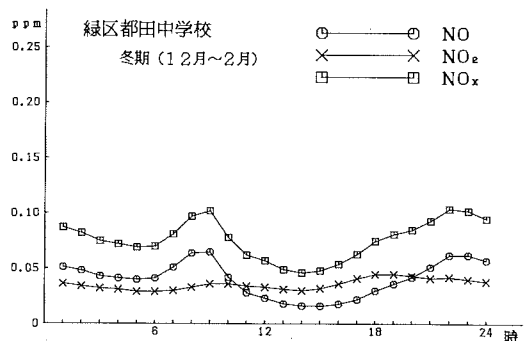
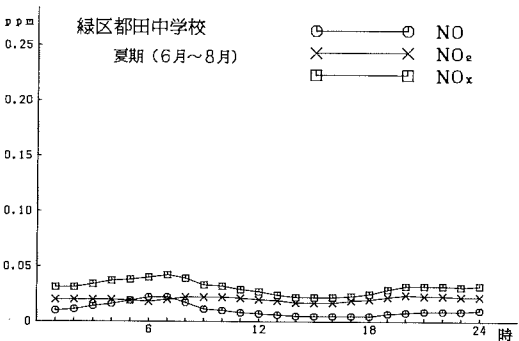
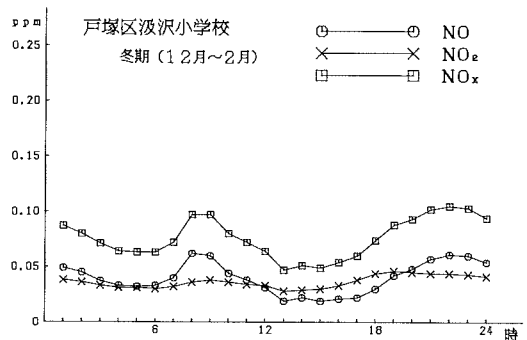
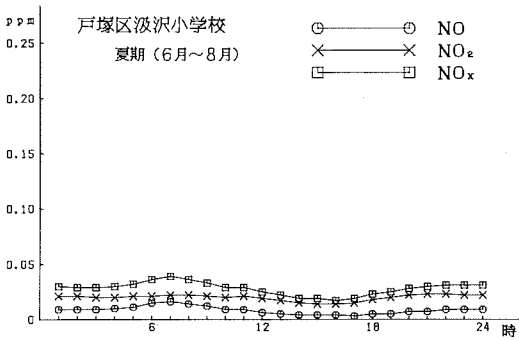
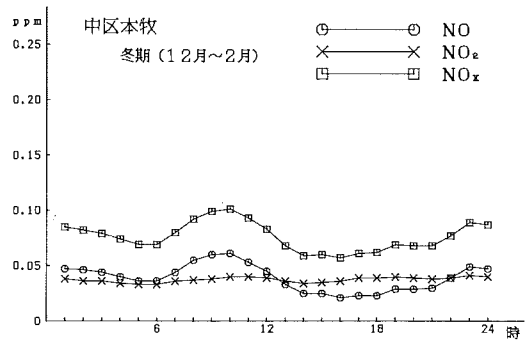
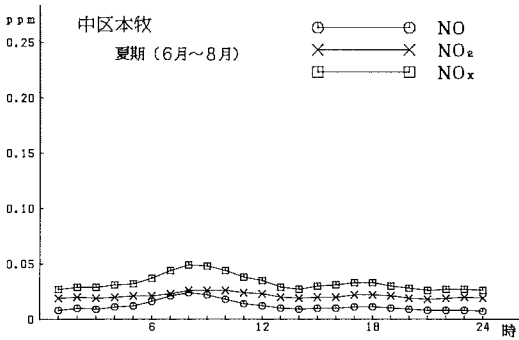
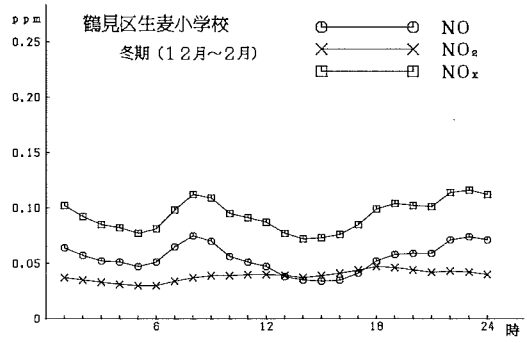
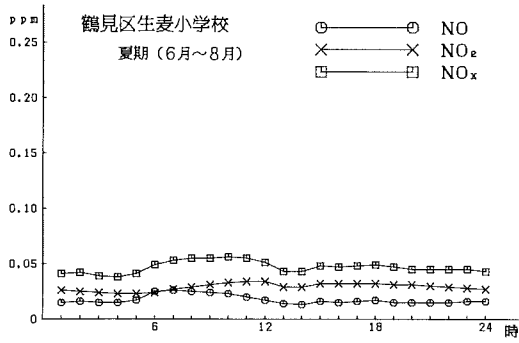

図 2 - 5 - 11 風向別一酸化窒素平均濃度及び風向頻度（年間）

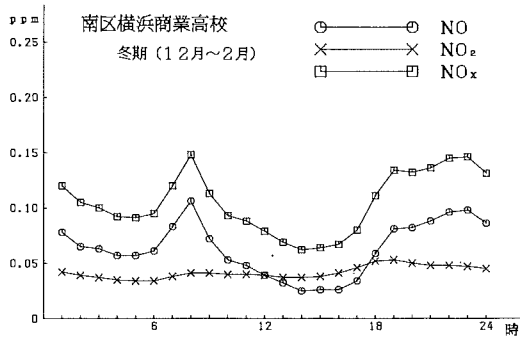
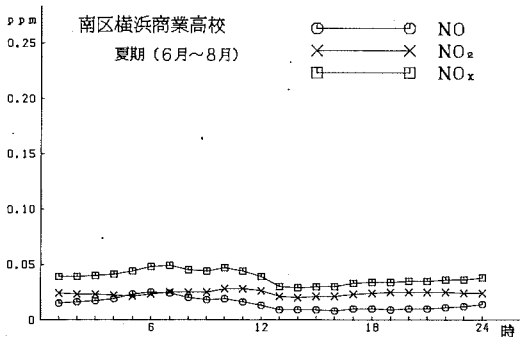
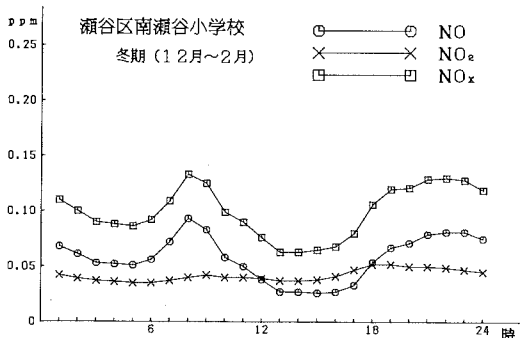
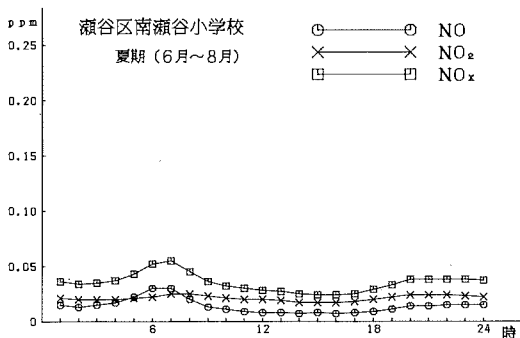
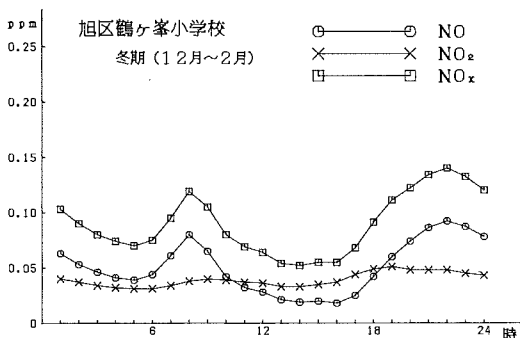
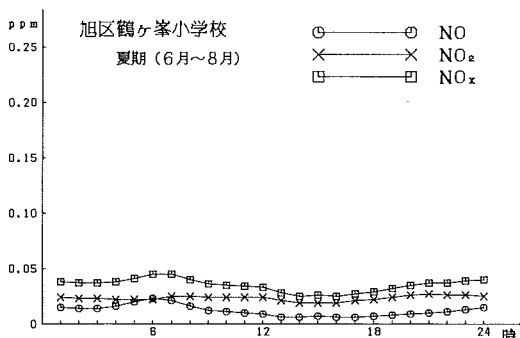
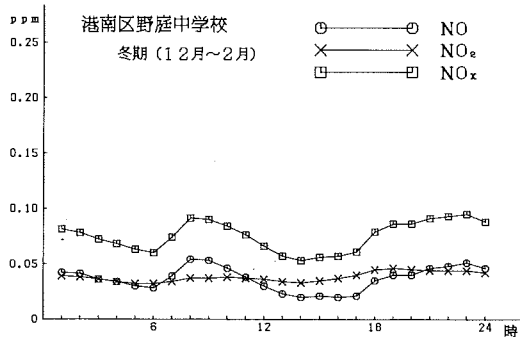
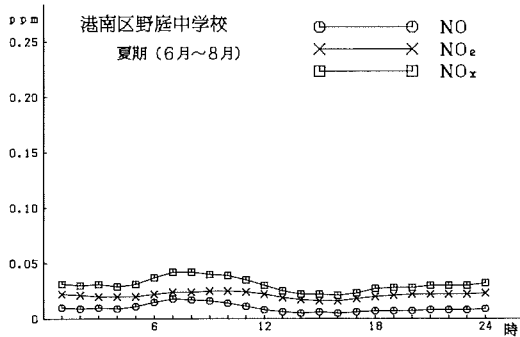

図 2 - 5 - 11 風向別一酸化窒素平均濃度及び風向頻度（夏期）

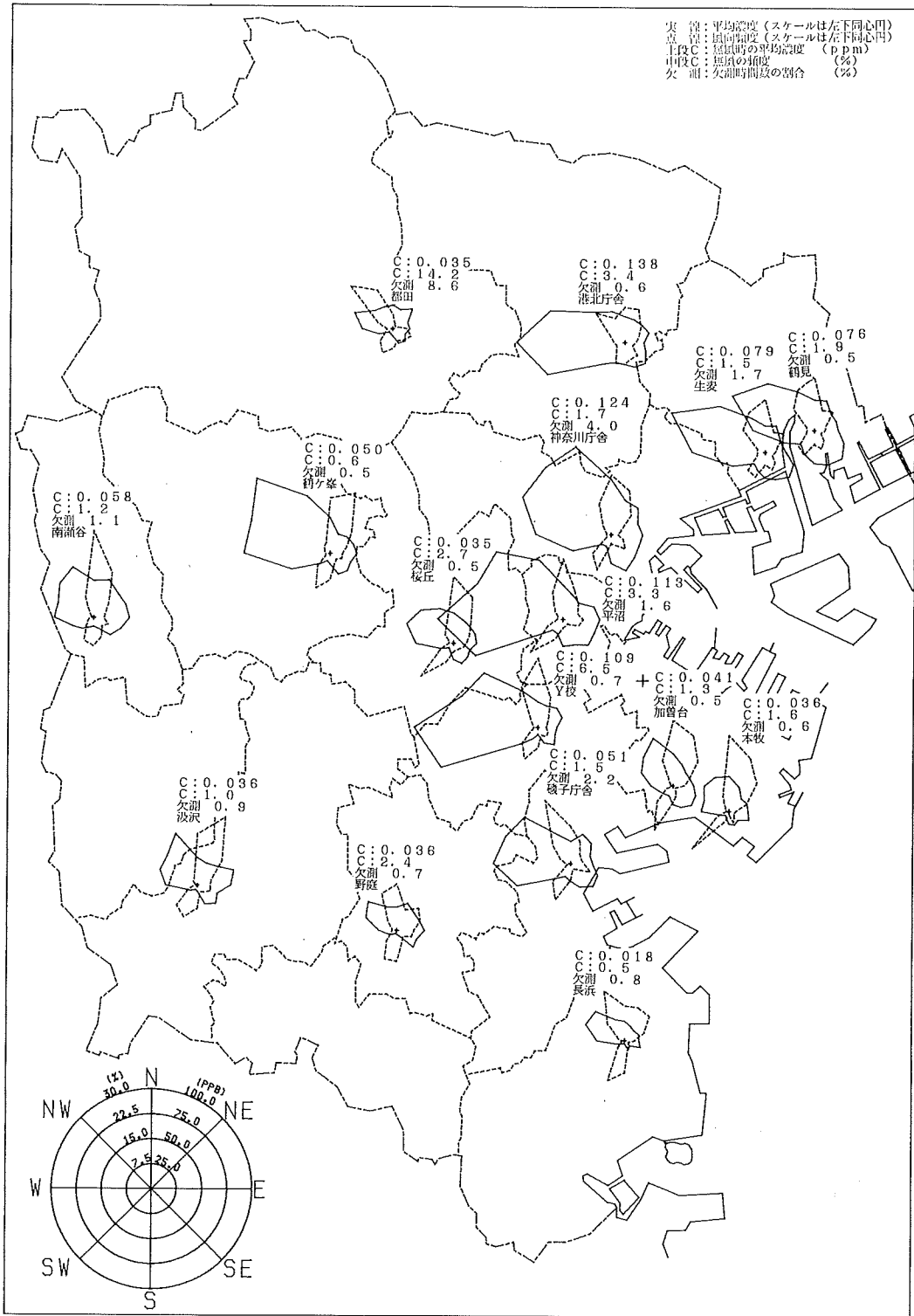

図 2 - 5 - 11 風向別一酸化窒素平均濃度及び風向頻度（冬期）

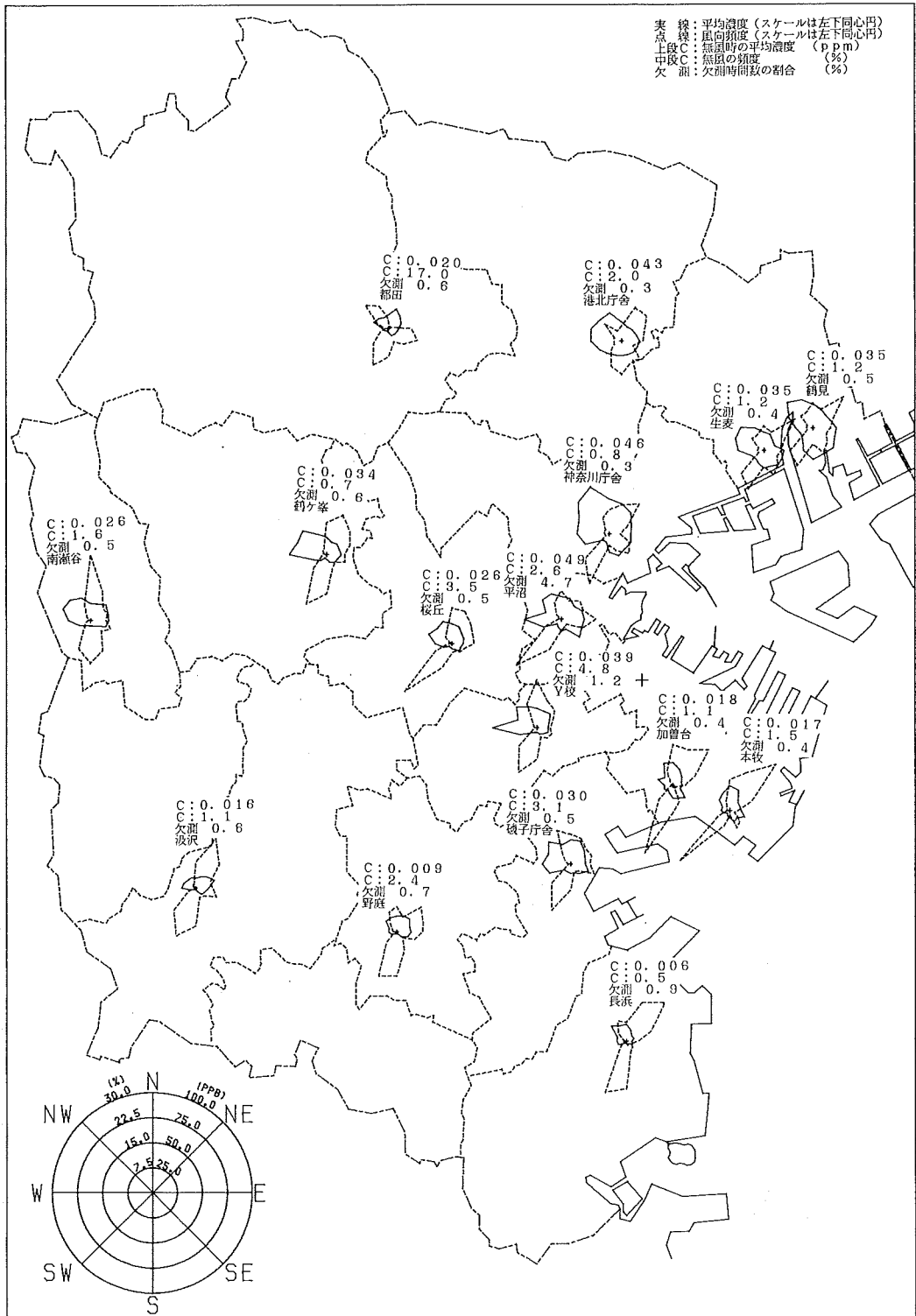

図 2 - 5 - 12 風向別二酸化窒素平均濃度及び風向頻度（年間）

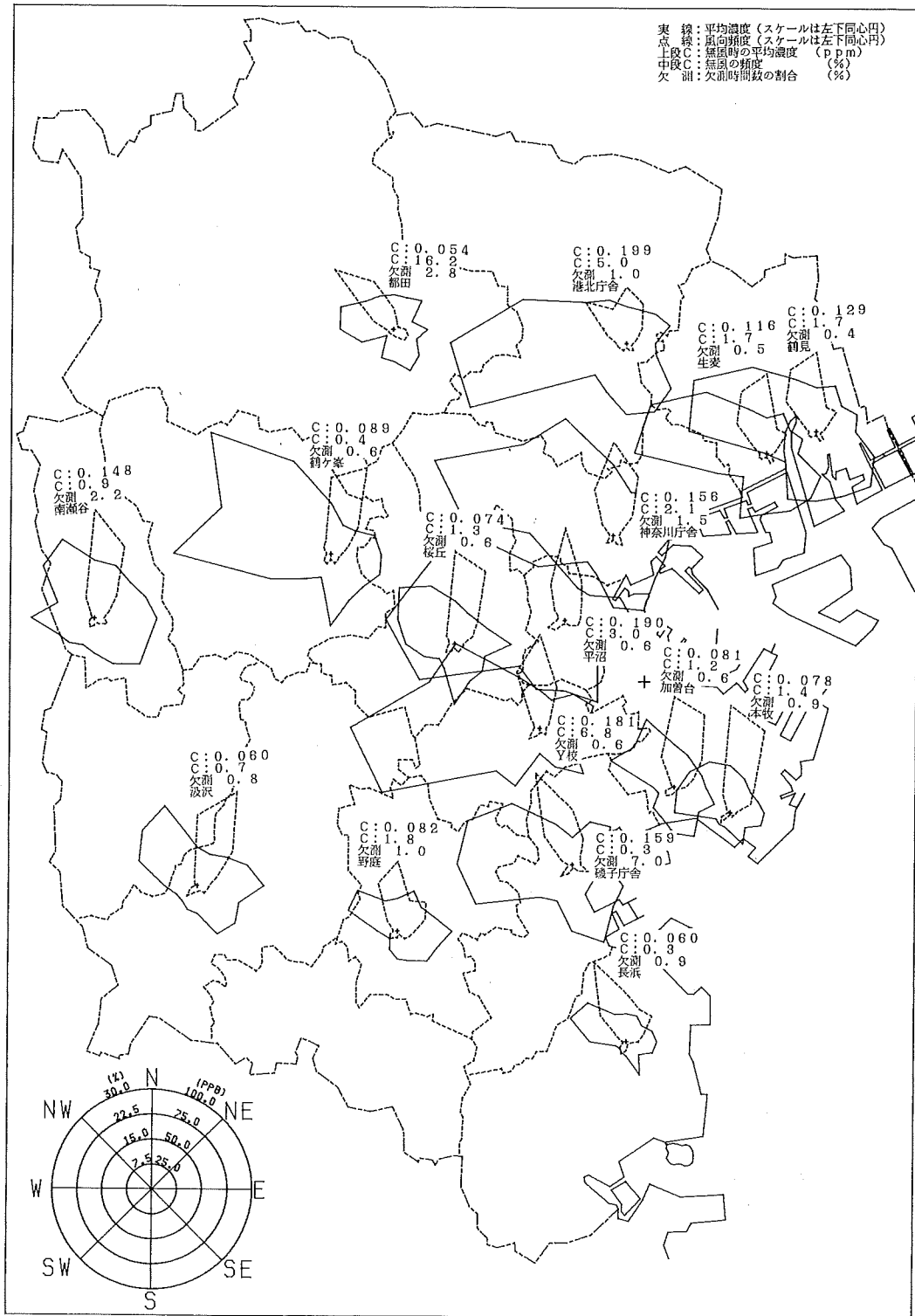

図 2 - 5 - 12 風向別二酸化窒素平均濃度及び風向頻度（夏期）

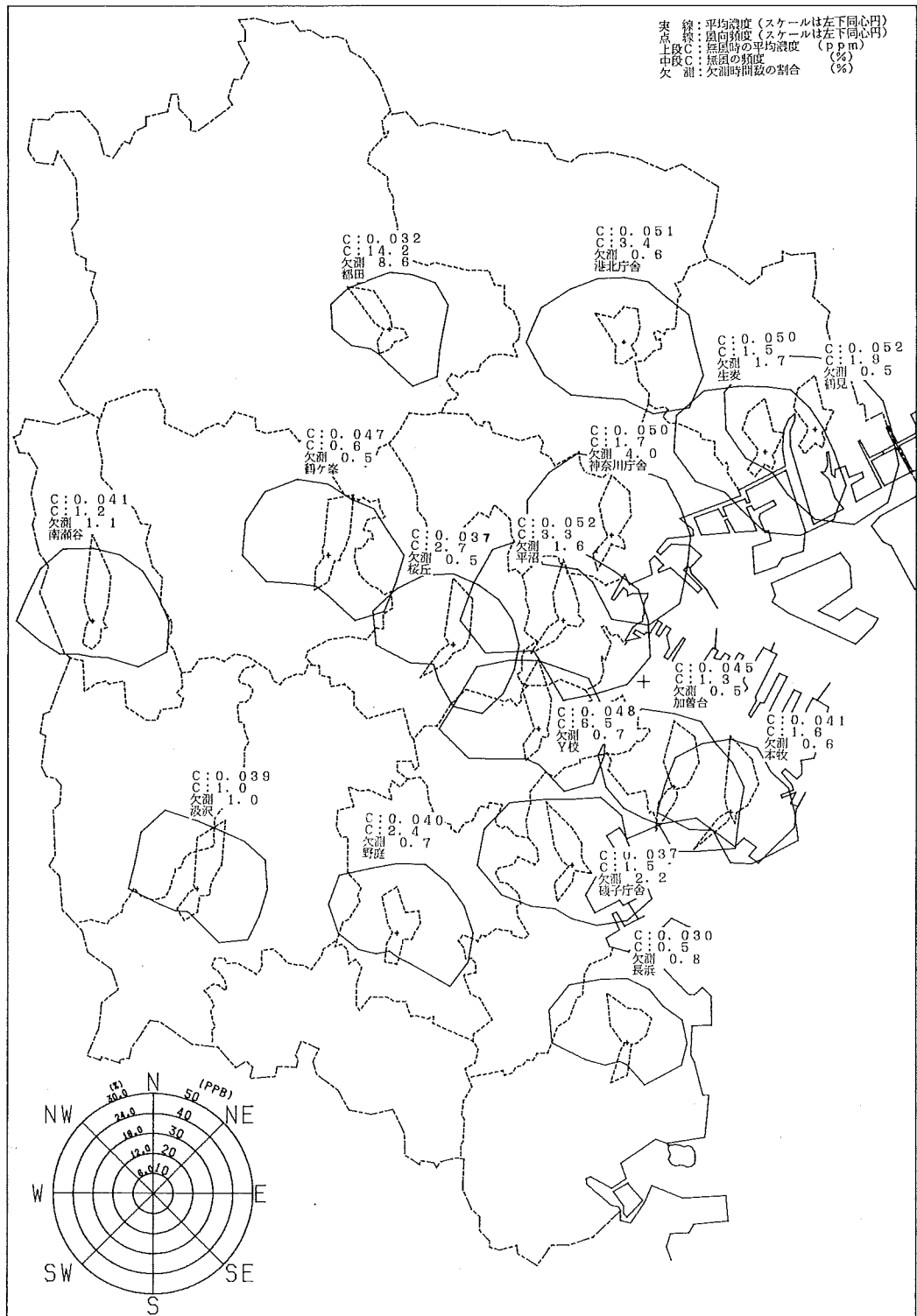

図 2-5-12 風向別二酸化窒素平均濃度及び風向頻度 (冬期)

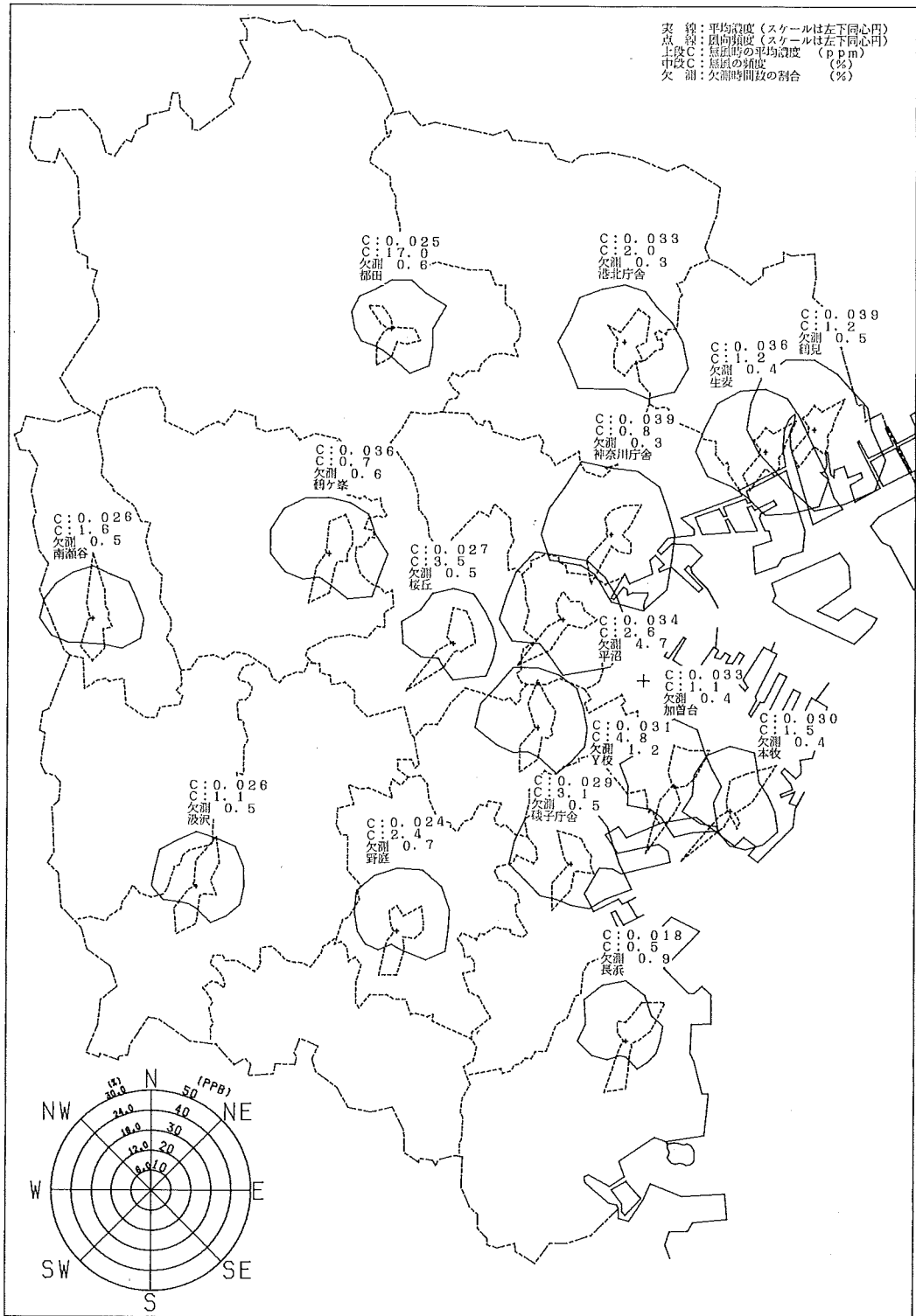

図 2 - 5 - 13 風向別窒素酸化物平均濃度及び風向頻度（年間）

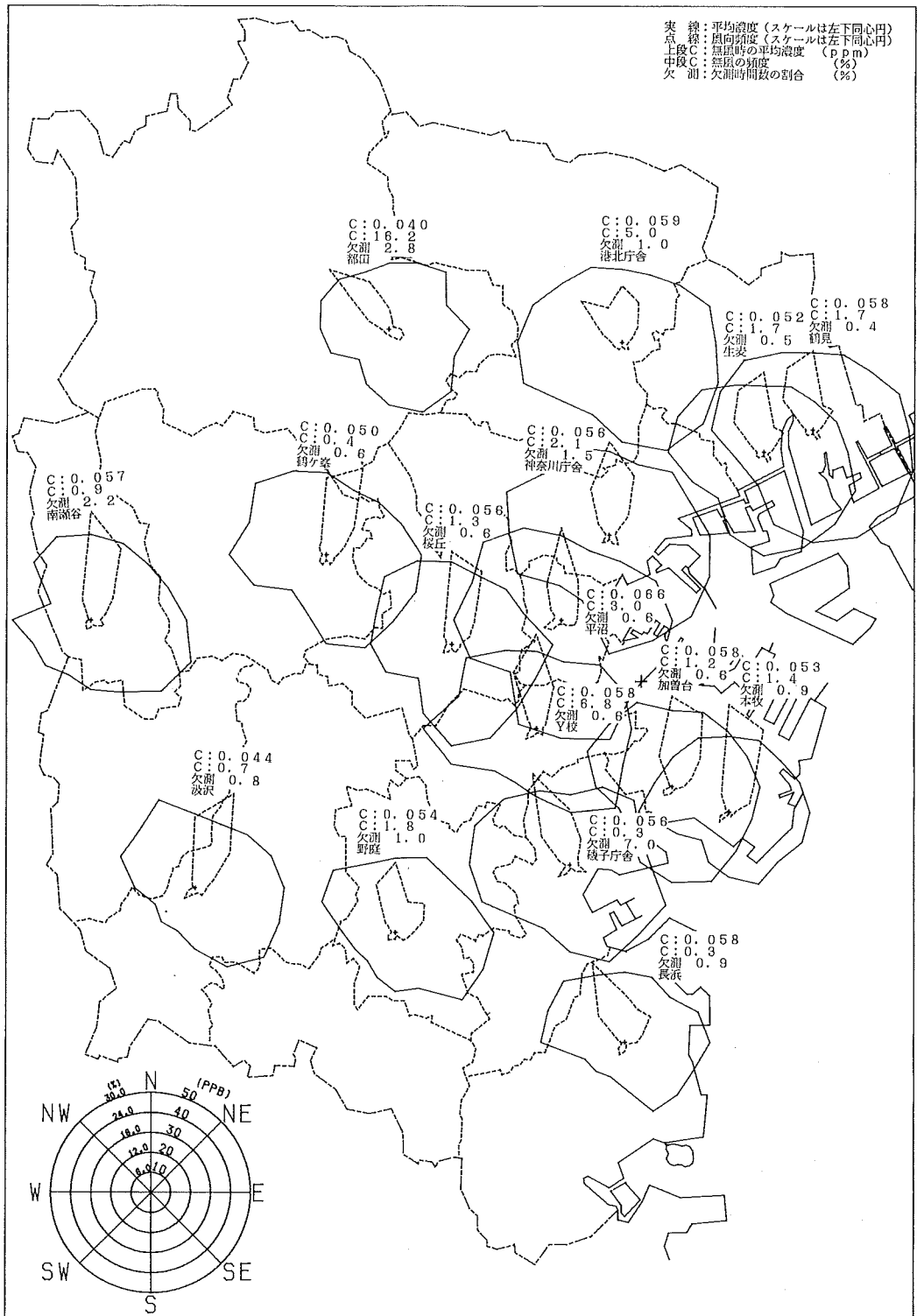

図 2-5-13 風向別窒素酸化物平均濃度及び風向頻度（夏期）

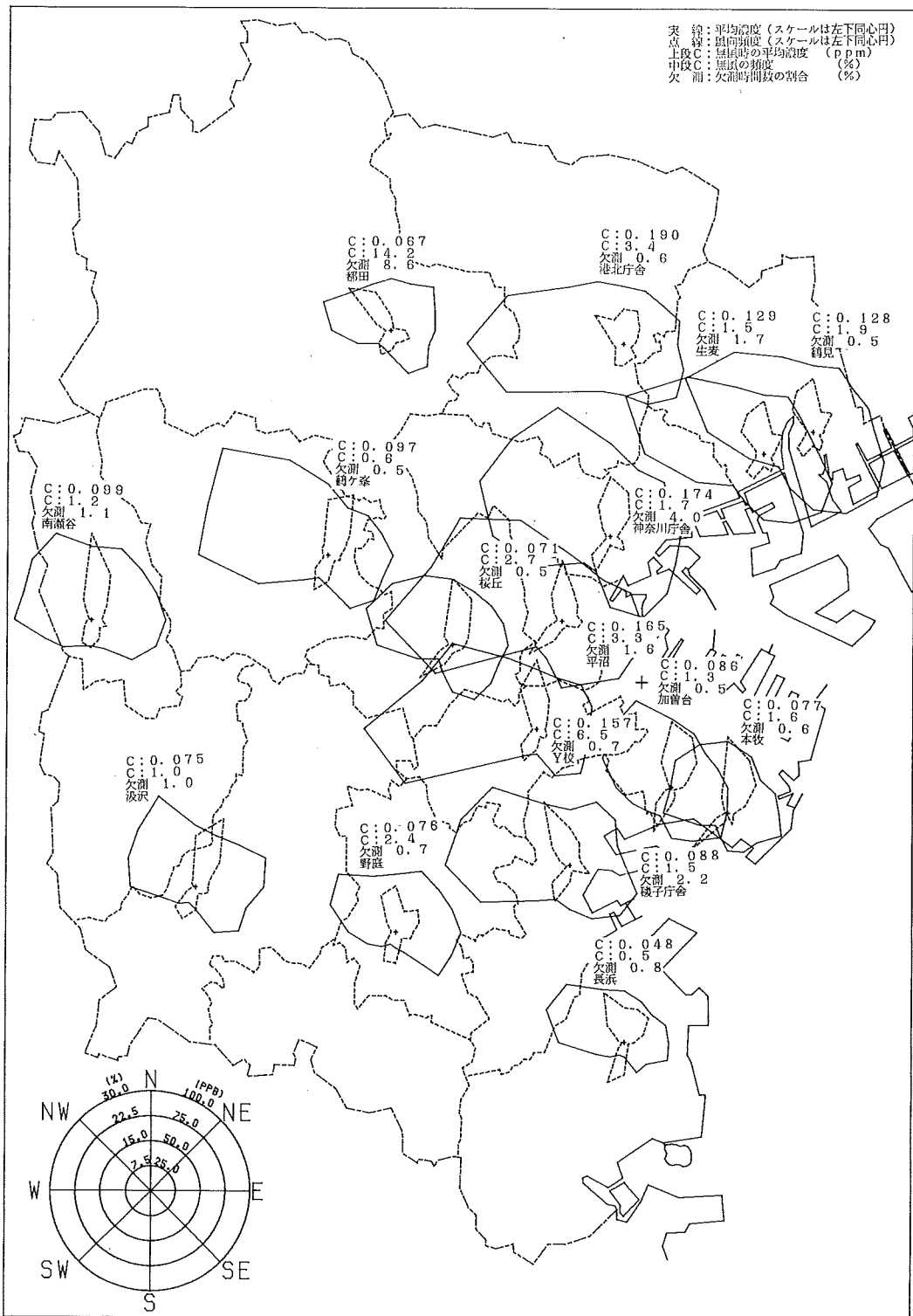

図 2 - 5 - 13 風向別窒素酸化物平均濃度及び風向頻度 (冬期)

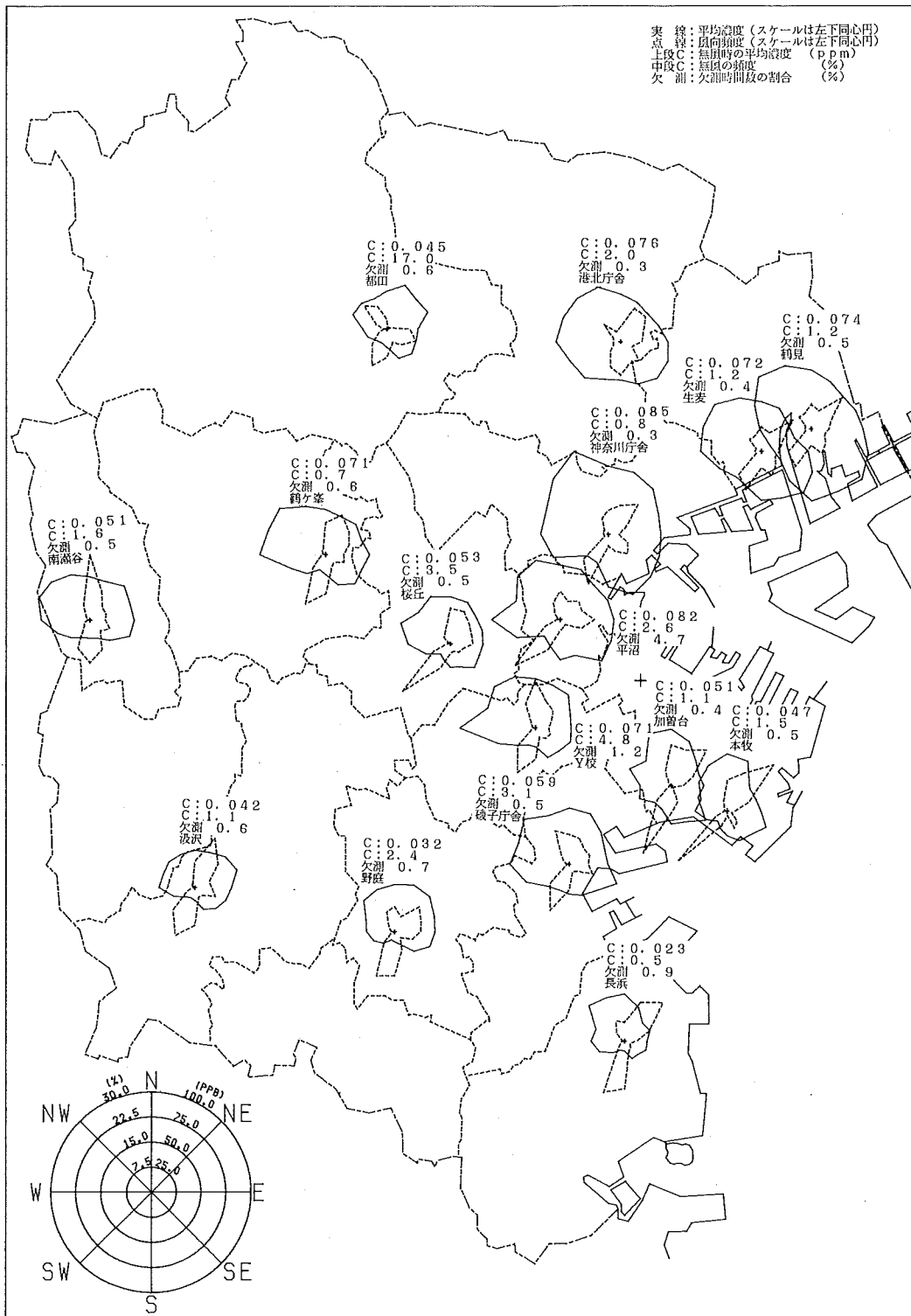

図 2 - 5 - 14 二酸化窒素濃度の果積度数分布(1)

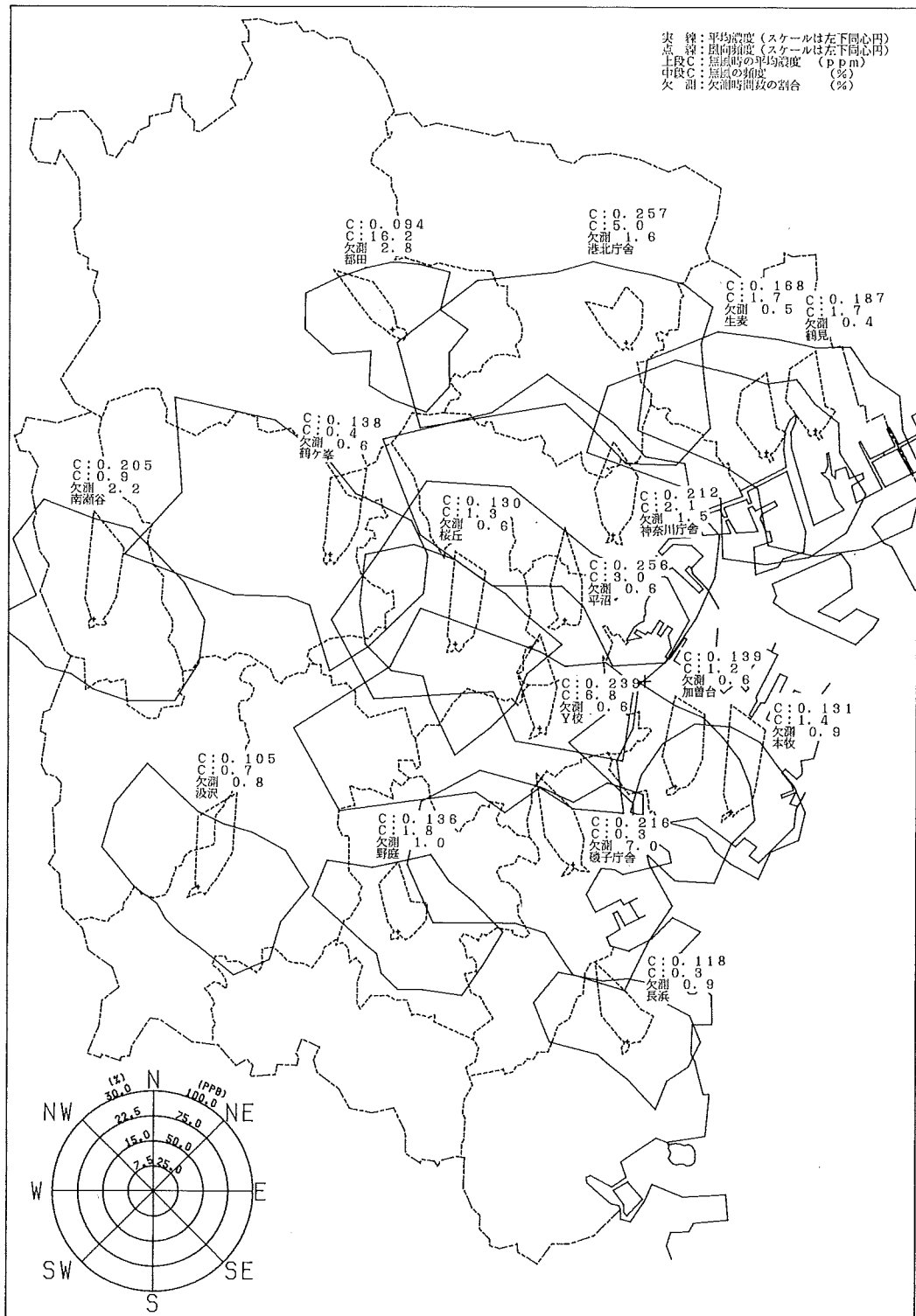

図 2 - 5 - 14 二酸化窒素濃度の累積度数分布(2)

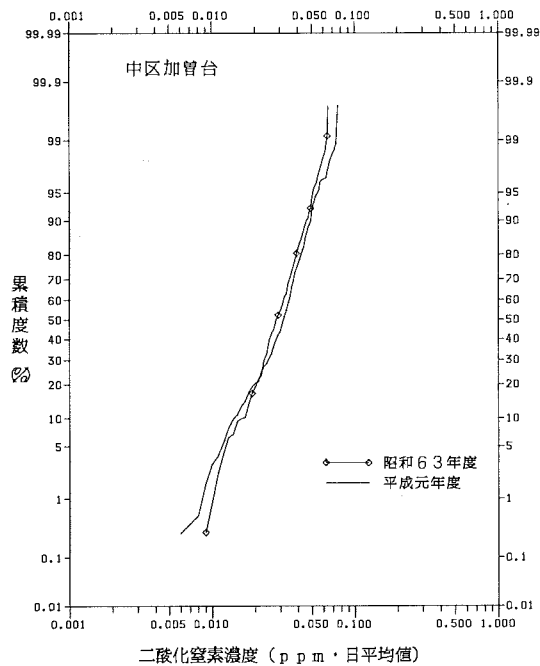
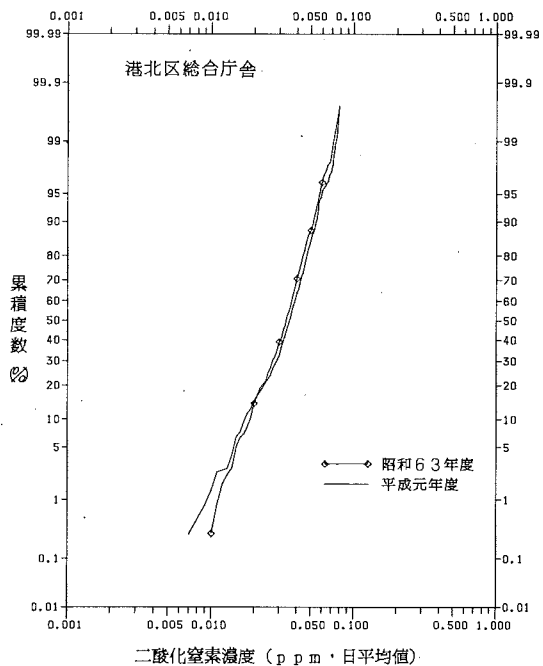
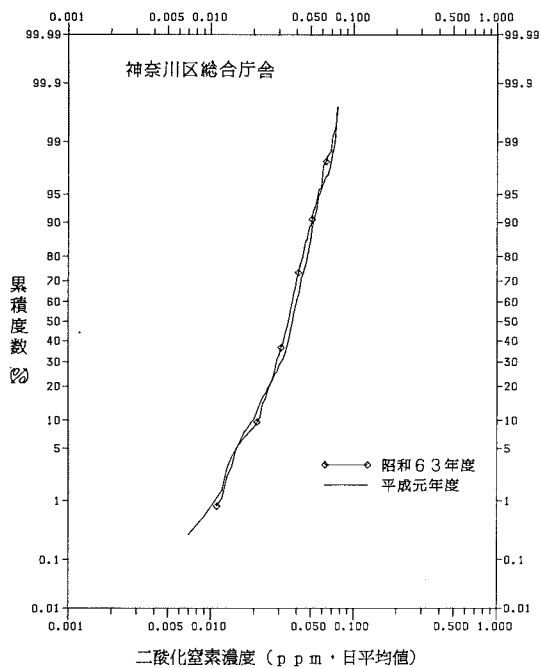
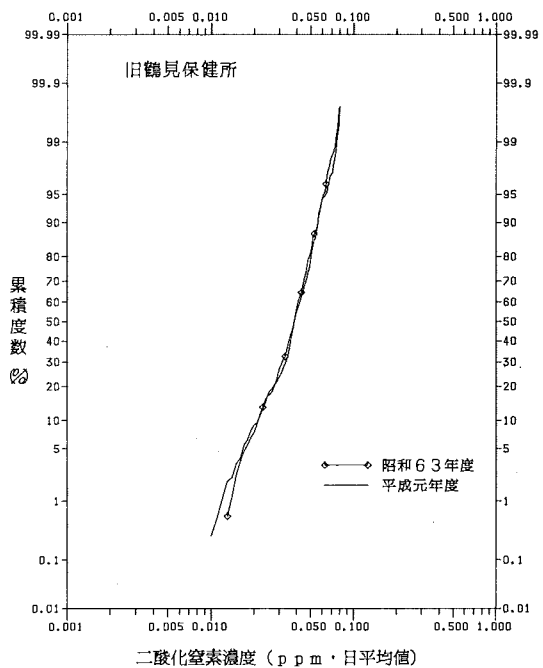

図 2 - 5 - 14 二酸化窒素濃度の果積度数分布(3)

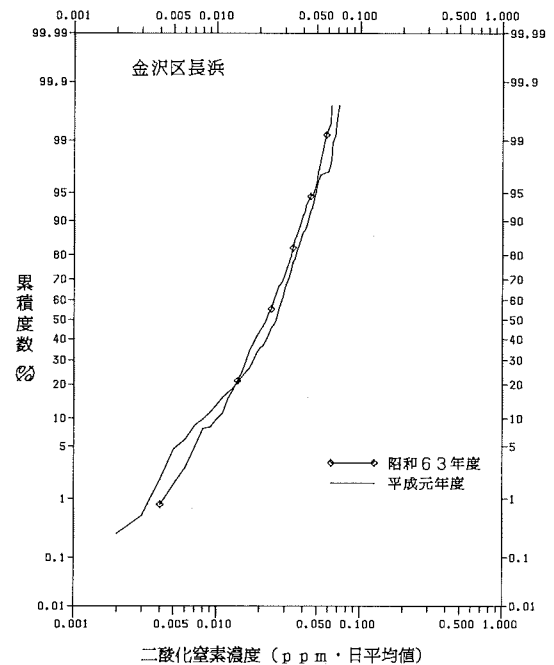
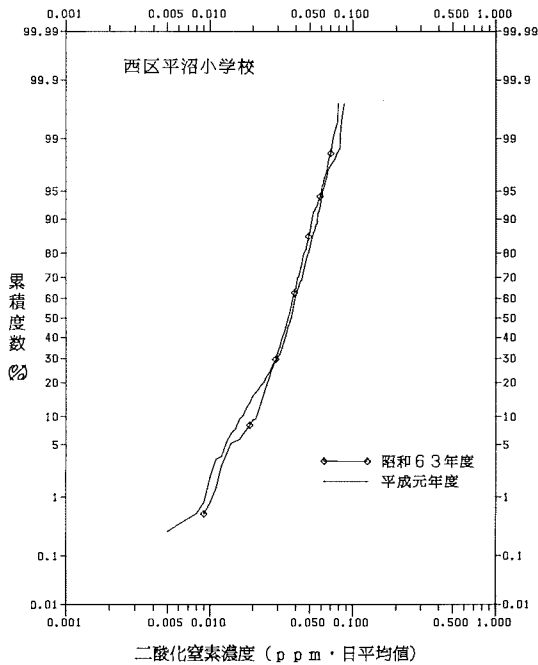
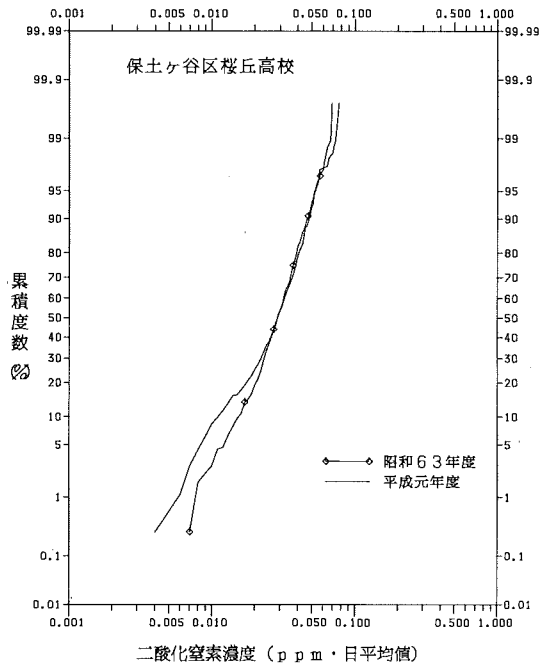
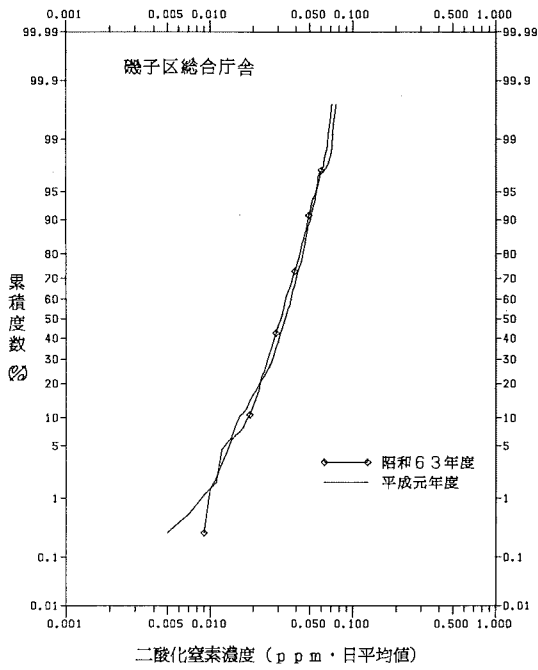

図 2 - 5 - 14 二酸化窒素濃度の累積度数分布(4)

2-6 二酸化窒素（防風型TEAプレート法）

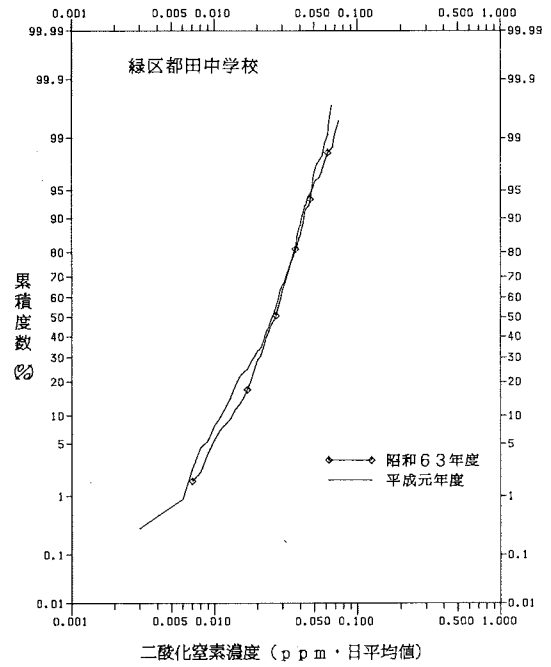
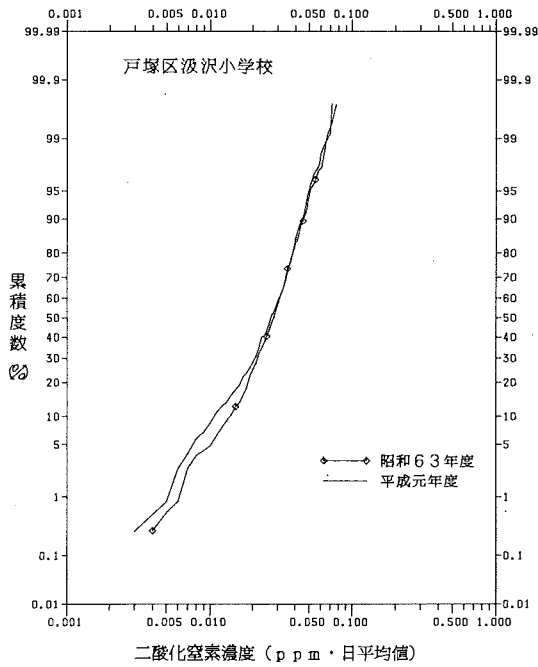
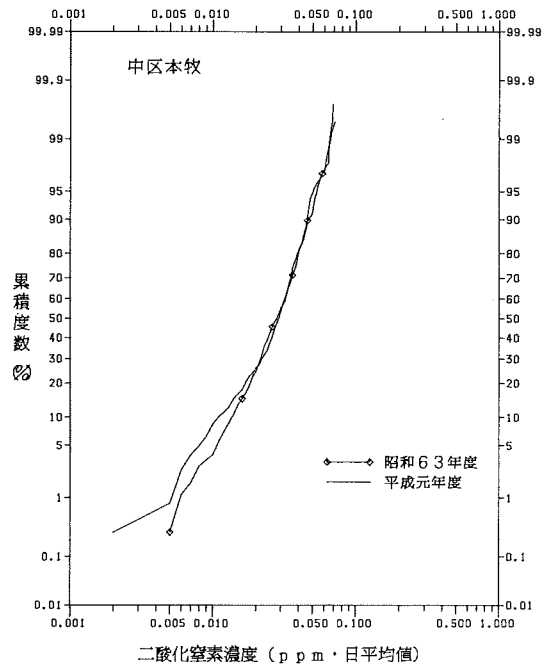
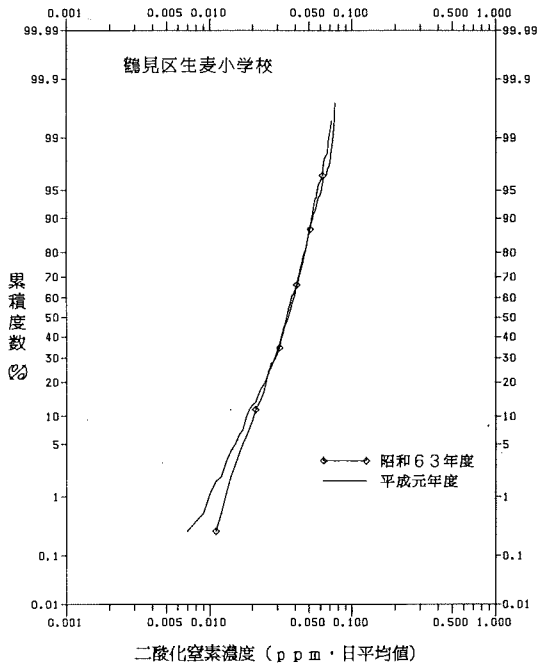
窒素酸化物の環境濃度については、常時監視網の自動測定機により測定監視しているが、この測定体制を補完し、より細かく市域の濃度分布を把握するために、二酸化窒素を測定対象とした簡易な測定器を市内124か所に設置し測定している。

測定器は、図2-6-1に示すように風の影響が少ない捕集構造を有し、捕集剤としてトリ・エタノール・アミン（以下「TEA」という。）を用いた暴路方式のもので、1か月単位で測定している（以下「簡易測定法」という。）

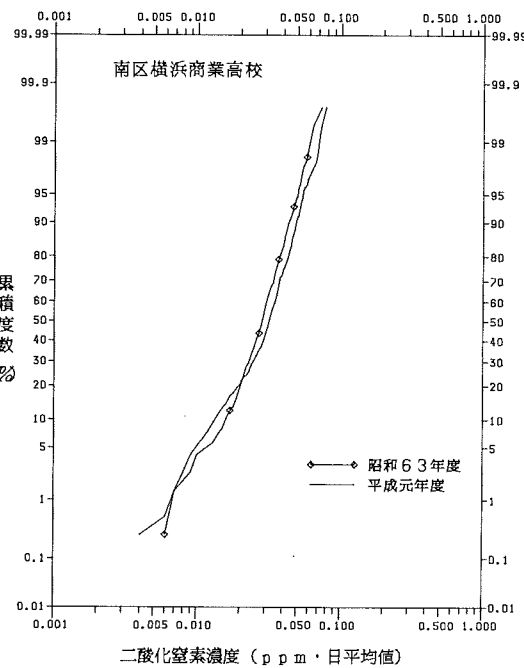
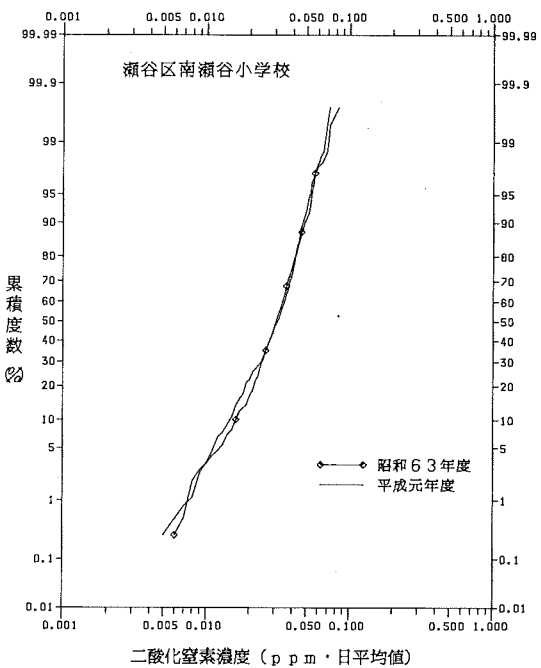
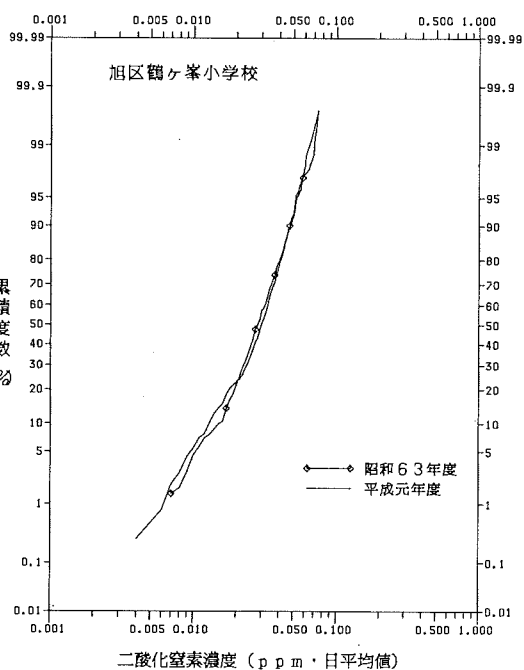
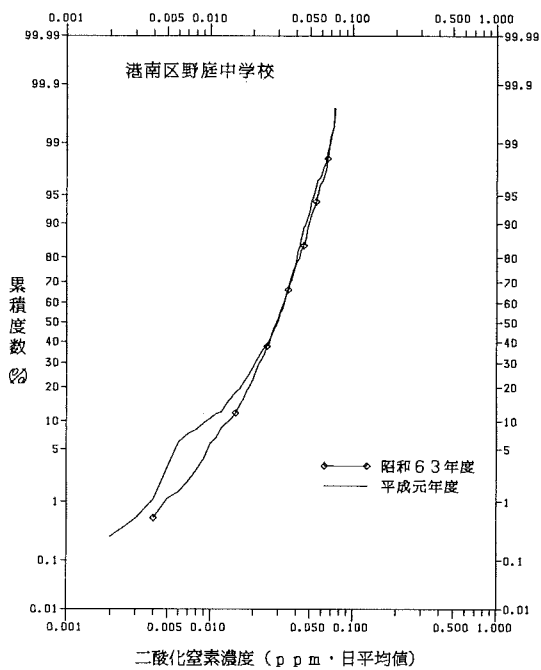
なお、この測定器による測定は、これまで行っていた旧法に代るものとして昭和57年4月から開始したものである。

(1) 測定地点

測定地点は、全市を2km平方に分割して、111メッシュとし、各メッシュのほぼ中央を測定地点とし、更に13か所の自動測定機等による測定地点を加え、表2-6-1に示す合計124地点で測定している。

(2) 測定結果

地点別の月間値、月間値の最高値・最低値、年平均値のppm換算値を、表2-6-2に示す。

また、年平均値の換算は、次の関係式により行う。

$$〔年平均値（ppm）〕 = 0.917 \times \frac{1}{24} \times [\text{簡易測定}の年平均値（\mu\text{g}/\text{日}）]$$

表2-6-2に示すとおり全市（111メッシュ）の年平均値は0.868 $\mu\text{g}/\text{日}$ （0.033ppm）で、鶴見・神奈川・西・中・南・保土ヶ谷・港北の各区平均値が全市の年平均値を超えており、最高は中区の1.112 $\mu\text{g}/\text{日}$ （0.043ppm）、最低は栄区の0.671 $\mu\text{g}/\text{日}$ （0.026ppm）である。

また、各地点の濃度を63年度と比較するとppm濃度に換算した平均値で0.005ppm以上の増減を示した地点はない。しかしながら、57年度と平成元年度を比較すると平均値で0.005ppm以上増加した地点が28地点ある。

(3) 濃度分布

各測定地点の年平均値を、各メッシュの代表値であるとして濃度ランク別に表わしたのが、図2-6-2である。なお、濃度ランクは表2-6-3に示す簡易測定法の年平均値と自動測定機による日平均値の年間98%値との関

係を求め4ランクに区分した。

表2-6-3 簡易測定法による年平均値とザルツマン法による
年平均値、日平均値年間98%値との関係

簡易測定法による年 平均値 ($\mu\text{g}/\text{日}$)	ザルツマン法による 年 平 均 値 (ppm)	ザルツマン法による日平均 値年間98%値(ppm)
0.476	0.018	0.040
0.646	0.025	0.050
0.798	0.031	0.060
0.929	0.036	0.070

図2-6-2の濃度分布図から明らかなように、濃度の高いメッシュは鶴見・神奈川・西・中区の臨海地域に集中しており、臨海部に立地する大規模工場群と、これらの地域に集中する幹線道路を中心とした動路網からの影響と考えられる。また、濃度はこれらの臨海地域から周辺地域へと離れるに従って低くなる傾向にあるが、南・保土ヶ谷・港北・緑・戸塚・瀬谷区の一部には濃度の高いメッシュが散在している。これは当該メッシュ内を交通量の多い幹線道路が貫いていること及び各測定地点は原則としてメッシュの中心としているため、測定地点が道路に近接している所もあるためである。

表 2 - 6 - 1 二酸化窒素簡易測定法の測定地点(1)

行政区	測定地点	所在地	行政区	測定地点	所在地
鶴見 ①	1 西 肇(宅)	矢向5-13-31	港南 ⑥	4 下野庭小学校	野庭町602
	2 佐々木 弘(宅)	元宮1-4-12		5 鳥海宏之(宅)	日野南3-14-23
	3 寺尾中学校	北寺尾3-13-1	保土ヶ谷 ⑦	1 松野敬作(宅)	上菅田町223
	4 寛政中学校	寛政町23-1		2 関島康雄(宅)	峰岡町3-381-28
	5 旧鶴見保健所	本町通4-171		3 西谷浄水場	川島町522
	6 山田信夫(宅)	東寺尾5-14-19		4 市塚 広(宅)	桜ヶ丘158
	7 東芝京浜事業所	末広町2-4		5 中野雄三(宅)	法泉1-15-12
	8 東横 京ガ ス 横 浜 管 理 事 務 所	末広町1-7-7		6 横浜カントリークラブ	今井町1025
	9 ナビックスマリ ターミナル(株)	大黒埠頭3		旭 ⑧	1 ひかりが丘小学校
神奈川 ②	1 日本石油横浜製油所	子安通3-390	2 若葉台第一住宅		若葉台1-3
	2 浦島小学校	浦島丘16	3 峯木安信(宅)		白根町547-40
	3 北村 徹(宅)	神大寺町579	4 小川 申右衛門(宅)		今宿西町425
	4 横浜羽沢駅	羽沢町83-1	5 程ヶ谷カントリークラブ		上川井町1324
	5 出田町埠頭事務所 山の内分室	山内町1-1	6 長岡 功(宅)		川島町1965-8
西 ③	1 リバーステールビル	北幸2-9-30	7 野村米男(宅)		二俣川1-81
	2 石井弘市郎(宅)	藤棚町2-182	8 丹羽通雄(宅)		東希望ヶ丘238
中 ④	1 市営5号上屋	山下町山下埠頭	9 星野重二(宅)		柏町44-14
	2 相生商事	相生町4-67	磯 子 ⑨	1 日本石油根岸製油所	鳳町1-1
	3 本牧ターミナルセンター	本牧埠頭1		2 和田光男(宅)	岡村7-16-4
	4 尾作一雄(宅)	本牧町1-115		3 永松国男(宅)	森3-4-15
	5 本牧市民公園	本牧大里町155-18		4 中村真己(宅)	杉田6-4-19
南 ⑤	1 坂西良春(宅)	唐沢72	5 横浜こども科学館	洋光台5-2-1	
	2 木下フエ(宅)	東蒔田町13-2	6 NHK円海山無線中継所	永取沢町770	
	3 川井理文(宅)	永田東2-5-14	金 沢 ⑩	1 東金沢高校	富岡東2-6-1
港南 ⑥	1 桜岡小学校	大久保1-6-43		2 長浜病院	富岡東6-16-1
	2 芹が谷南小学校	芹が谷4-22-1		3 河本文宏(宅)	富岡西5-39-12
	3 石井元(宅)	港南5-11-10		4 横浜ヘリポート	福浦3-2

表 2 - 6 - 1 二酸化窒素簡易測定法の測定地点(2)

行政区	測定地点	所在地	行政区	測定地点	所在地	
金沢	5 遠藤正弘(宅)	釜利谷町444E-27	緑	13 蓮生寺	青砥町630	
	6 釜利谷西小学校	釜利谷町2253		14 平野太郎(宅)	新治町521	
	⑩ 7 佐生豊次(宅)	六浦町1058		15 皆川武司(宅)	霧が丘2-4-12	
	8 朝比奈小学校	東朝比奈2-53-1		⑫ 16 加藤征夫(宅)	鴨居町815-10	
港北	1 田辺源三(宅)	下田町2-2-2	泉	17 正木忠夫(宅)	上山町705-18	
	2 秋山昭二(宅)	高田町2623-10		1 佐藤秀雄(宅)	岡津町2471-2	
	3 鈴木博(宅)	南山田町4876-1		2 新橋小学校	新橋町909	
	4 金子浅吉(宅)	中川町1590		3 上飯田中学校	上飯田町2254	
	5 金子幸一(宅)	網島東2-3-7		4 小山佐七(宅)	中田町970	
	6 新吉田小学校	新吉田町2155-1		⑭ 5 大野勲(宅)	上飯田町299-5	
	7 萩原健蔵(宅)	新羽町4716	6 田丸稔(宅)	下飯田町696		
	8 港北区総合庁舎	大豆戸町26-1	栄	1 小菅ヶ谷小学校	小菅ヶ谷町1028-2	
	9 港北下水処理場	太尾町1805		2 金井公園	金井町315-2	
	⑪ 10 諸橋徹雄(宅)	菊名3-8-17		3 犬山小学校	犬山町6-1	
	11 篠原西小学校	篠原町1241-1		⑮ 4 原美佐男(宅)	公田町263-11	
	12 畑野三五郎(宅)	小机町1250		5 松見英宇(宅)	長尾台町47	
緑	1 松近輝一(宅)	あざみ野4-35-13		戸塚	1 木村忠司(宅)	平戸町2-28-14
	2 すすき野第2団地	すすき野2-3	2 川上保育園		川上町497	
	3 住宅都市整備公団	荏田北1-5-5	3 高山一夫(宅)		柏尾町1411-67	
	4 石原 敏(宅)	柿の木台47-9	4 安西富造(宅)		上矢部町3229	
	5 三菱化成工業 総合研究所	鴨志田町1000	5 角津友吉(宅)		舞岡町1348	
	6 都市整備公団 奈良開発事務所	奈良町1046	⑯ 6 相川房吉(宅)		戸塚町3755	
	7 安田卓全(宅)	荏田町5304	7 川辺武雄(宅)		汲沢町482	
	8 谷山忠男(宅)	川和町2674-57	8 石井文治(宅)		原宿町904	
	⑫	9 井上誠一(宅)	藤が丘2-45-45	瀬谷	1 清水建設	北町25-9
		10 黒鳥礼二(宅)	田奈町31-44		2 中瀬谷消防出張所	中屋敷2-16-15
		11 ヤ ナ セ	折本町201		3 小栗隆子(宅)	瀬谷4-44-19
		12 都田中学校	池辺町2818		⑰ 4 小林一三(宅)	阿久和町3586

表 2 - 6 - 1 二酸化窒素簡易測定法の測定地点(3)

行政区	測定地点	所在地
⑭	5 藤川英二(宅)	下瀬谷1-40-6
	1 神奈川県総合庁舎	神奈川県広台太田町21
	2 西区平沼小学校	西区平沼2-11-36
	3 南区横浜商業高校	南区南太田町2-122
	4 港南区野庭中学校	港南区野庭町630
	5 保土ヶ谷区桜丘高校	保土ヶ谷区桜ヶ丘312
	6 旭区鶴ヶ峯小学校	旭区鶴ヶ峰1-42
	7 磯子区総合庁舎	磯子区磯子3-5-1
	8 戸塚区汲沢小学校	戸塚区汲沢3-6-1
	9 瀬谷区南瀬谷小学校	瀬谷区南瀬谷1-1-1
	10 狩場北	保土ヶ谷区狩場町454-89
	11 狩場南	保土ヶ谷区狩場町301-48
	12 戸塚区総合庁舎	戸塚区戸塚町157-3
	13 杉崎貞二(宅)	西区北軽井沢4-31

表 2-6-2 簡易測定法による二酸化窒素濃度の月別測定結果(1)

(単位: $\mu\text{g}/\text{日}$)

No	行政区	測定年月	平成 2 年												年平均値			
			4月	5	6	7	8	9	10	11	12	1	2	3		最高	最低	平均
1	西	佐々木 弘(宅)	1.516	1.016	1.059	1.089	0.694	0.724	1.006	1.337	1.252	1.225	1.166	1.002	1.516	0.694	1.090	0.042
2	西	尾居 中 学 校	1.115	0.969	1.032	0.645	0.661	0.973	1.304	1.230	1.197	1.141	1.002	1.304	0.645	1.020	0.039	
3	鶴	尾 野 中 学 校	0.922	0.816	0.834	0.875	0.583	0.588	0.923	1.173	1.113	1.073	0.902	1.173	0.583	0.900	0.034	
4	鶴	旧 鶴 見 俣 建 所	1.242	1.199	1.152	1.161	0.715	0.735	1.193	1.562	1.425	1.349	1.268	1.562	0.715	1.213	0.046	
5	見	東 山 田 信 夫(宅)	1.227	1.143	1.107	0.891	0.666	0.731	1.095	1.405	1.226	1.144	1.182	1.568	0.666	1.065	0.041	
6	見	東 芝 京 浜 事 業 所	0.940	0.983	0.880	0.680	0.449	0.500	0.883	1.200	1.120	0.995	1.119	0.883	1.282	0.582	0.945	
7	見	東京ガス飯浜管理事務所	1.126	1.002	1.062	1.004	0.666	0.612	1.024	1.383	1.416	1.228	1.213	1.125	1.416	0.612	1.072	0.041
8	一	ナビックスマリンセンター	1.171	1.128	1.107	0.984	0.692	0.822	1.169	1.461	1.268	1.048	1.461	1.200	0.449	0.877	0.034	
9	一	日本石油飯浜製油所	1.146	1.017	1.012	0.958	0.628	0.656	1.009	1.347	1.259	1.175	1.174	0.997	1.461	0.628	1.104	0.042
1	神	浦 島 小 学 校	1.188	1.083	1.107	1.071	0.673	0.705	1.086	1.419	1.282	1.263	1.238	1.060	1.419	0.673	1.099	0.042
2	神	北 村 徹(宅)	1.051	0.994	1.010	0.857	0.580	0.668	0.939	1.368	1.168	1.035	1.126	0.895	1.368	0.590	0.975	0.037
3	奈	磯 浜 羽 沢 駅	0.949	0.805	0.860	0.840	0.488	0.556	0.856	1.225	1.091	1.028	1.055	0.824	1.225	0.488	0.881	0.034
4	川	出 田 町 畑 頭 事 務 所 山 の 内 分 室	1.211	1.149	1.193	1.075	0.631	0.747	1.089	1.461	1.321	1.225	1.263	1.002	1.461	0.631	1.114	0.043
5	一	区 平 均	1.485	1.040	1.160	1.126	0.751	0.810	1.072	1.531	1.482	1.288	1.306	1.043	1.531	0.751	1.172	0.045
1	西	リバーサイドビル	1.177	1.014	1.066	0.994	0.627	0.697	1.008	1.401	1.265	1.168	1.198	1.065	1.401	0.627	1.048	0.040
2	西	石 井 弘 市 郎(宅)	1.323	1.114	1.126	1.126	0.737	0.840	1.107	1.450	1.310	1.179	1.220	1.080	1.450	0.737	1.134	0.043
一	一	区 平 均	0.918	0.801	0.823	0.800	0.456	0.489	0.846	1.071	0.949	0.971	0.998	0.857	1.071	0.456	0.832	0.032
1	中	市 営 5 号 上 屋	1.121	0.988	0.975	0.963	0.587	0.665	0.977	1.261	1.130	1.075	1.109	0.969	1.261	0.587	0.983	0.038
2	中	相 生 商 事 一	1.481	1.251	1.354	1.263	0.912	0.769	1.175	1.584	1.379	1.232	1.342	1.279	1.584	0.769	1.252	0.048
3	中	本 教 師 会 ミニマルセンター	1.316	1.306	1.317	1.138	0.822	0.850	1.307	1.540	1.518	1.271	1.408	1.210	1.540	0.822	1.250	0.048
4	中	尾 居 作 市 民 公 園	1.443	1.371	1.481	1.134	0.744	0.664	1.200	1.528	1.372	1.267	1.263	1.213	1.528	0.664	1.223	0.047
5	一	区 平 均	1.084	0.988	0.924	0.969	0.561	0.523	0.808	1.274	1.051	1.045	1.030	0.845	1.274	0.523	0.999	0.038
1	南	坂 西 良 春(宅)	1.245	1.129	1.169	1.060	0.691	0.640	1.109	1.446	1.308	1.195	1.234	1.120	1.446	0.640	1.112	0.043
2	南	木 下 フ ャ ン(宅)	1.018	0.933	0.988	0.838	0.588	0.602	0.921	1.286	1.164	1.072	1.217	0.925	1.286	0.588	0.966	0.037
3	南	区 平 均	1.053	0.717	0.879	0.883	0.502	0.500	0.947	1.164	1.120	1.119	1.123	0.935	1.164	0.500	0.922	0.035
一	一	区 平 均	0.903	0.829	0.774	0.808	0.442	0.437	0.832	1.075	1.007	0.985	1.015	0.872	1.075	0.437	0.822	0.031
1	港	桜 岡 小 学 校	0.991	0.801	0.870	0.843	0.501	0.513	0.933	1.175	1.097	1.059	1.118	0.911	1.175	0.501	0.903	0.035
2	港	片 石 井 小 学 校	0.914	0.728	0.838	0.836	0.463	0.482	0.929	1.256	1.299	1.070	1.116	0.887	1.299	0.463	0.908	0.035
3	港	区 平 均	0.926	0.798	0.789	0.792	0.417	0.440	0.894	1.183	1.149	1.006	1.048	0.828	1.183	0.417	0.859	0.033
4	南	下 野 庭 小 学 校	0.914	0.759	0.774	0.773	0.431	0.431	0.839	1.109	1.066	0.989	1.084	0.805	1.109	0.407	0.831	0.032
5	南	鳥 海 之(宅)	0.852	0.759	0.819	0.777	0.407	0.433	0.839	1.140	1.066	0.989	1.084	0.805	1.140	0.407	0.831	0.032
一	一	区 平 均	0.802	0.678	0.726	0.718	0.375	0.396	0.867	1.109	1.051	0.978	1.080	0.776	1.109	0.375	0.796	0.030
一	一	区 平 均	0.882	0.741	0.769	0.779	0.419	0.438	0.874	1.159	1.125	1.010	1.092	0.831	1.159	0.419	0.852	0.033

表 2-6-2 簡易測定法による二酸化窒素濃度の月別測定結果(2)

(単位: $\mu\text{g}/\text{日}$)

行政区	No	測定地点	測定年月												平成元年 4月~2年 3月		年平均値 (ppm)	
			4月	5月	6月	7月	8月	9月	10月	11月	12月	1月	2月	3月	最高	最低		平均
旭	1	松野敬作(宅)	0.826	0.858	0.883	0.781	0.452	0.790	0.986	0.956	0.964	0.994	0.857	0.984	0.452	0.833	0.032	
	2	関島康雄(宅)	1.034	0.988	0.932	0.879	0.530	0.620	0.995	1.287	1.219	1.123	0.976	1.287	0.530	0.980	0.037	
	3	土西市浄水(宅)	0.895	0.724	0.808	0.792	0.466	0.526	0.853	1.241	1.095	0.936	1.062	0.765	1.241	0.466	0.847	0.032
	4	ヶ谷塚広(宅)	0.879	0.728	0.703	0.679	0.375	0.429	0.752	0.955	0.960	0.908	0.969	0.772	0.969	0.375	0.759	0.029
	5	ヶ野雄三(宅)	1.041	0.949	0.947	0.930	0.491	0.530	0.995	1.295	1.190	1.049	1.188	0.950	1.295	0.491	0.963	0.037
	6	谷横浜カントリークラブ	0.918	0.717	0.816	0.836	0.459	0.485	0.856	1.117	1.018	0.971	1.030	0.780	1.117	0.459	0.834	0.032
	一	区平均	0.949	0.827	0.848	0.816	0.462	0.523	0.874	1.147	1.073	0.992	1.070	0.851	1.147	0.462	0.869	0.033
	2	ひかりが丘小学校	0.775	0.636	0.733	0.745	0.421	0.455	0.731	1.013	1.025	0.936	1.015	0.780	1.025	0.421	0.772	0.030
	3	区第一住宅	0.872	0.650	0.744	0.741	0.445	0.493	0.752	1.048	0.982	0.940	0.940	0.720	1.048	0.445	0.777	0.030
	4	区安福住宅	0.856	0.647	0.789	0.749	0.456	0.511	0.783	1.106	0.962	0.915	0.908	0.794	1.106	0.456	0.800	0.031
	5	小川甲右衛門(宅)	0.922	0.710	0.816	0.761	0.473	0.549	0.982	1.005	0.962	0.933	0.965	0.731	1.005	0.473	0.797	0.030
6	細ヶ谷カントリークラブ	0.876	0.669	0.752	0.738	0.424	0.482	0.828	1.109	1.040	0.940	0.929	0.754	1.109	0.424	0.797	0.030	
7	長岡功(宅)	0.914	0.745	0.819	0.800	0.480	0.523	0.835	1.129	1.047	0.992	1.041	0.820	1.129	0.480	0.845	0.032	
8	野村米男(宅)	0.837	0.671	0.726	0.840	0.407	0.448	0.780	1.048	0.967	0.969	0.746	1.048	0.407	0.786	0.030		
9	丹羽通雄(宅)	0.906	0.717	0.786	0.745	0.459	0.488	0.842	1.086	1.051	1.017	1.041	0.839	1.086	0.459	0.831	0.032	
一	区平均	0.783	0.661	0.763	0.769	0.407	0.403	0.842	1.102	1.044	0.975	1.051	0.768	1.102	0.407	0.801	0.031	
1	日本石油根岸製油所	0.860	0.681	0.770	0.765	0.441	0.488	0.790	1.072	1.017	0.956	0.995	0.772	1.072	0.441	0.801	0.031	
2	和光男(宅)	0.856	0.763	0.726	0.753	0.382	0.403	0.891	1.293	1.175	1.084	0.922	0.841	1.293	0.382	0.841	0.032	
3	永松国男(宅)	0.860	0.724	0.767	0.824	0.435	0.403	0.862	1.170	1.066	0.999	1.051	0.860	1.170	0.403	0.835	0.032	
4	永村真己(宅)	0.972	0.840	0.879	0.906	0.523	0.444	0.977	1.192	1.109	1.087	1.130	0.983	1.192	0.444	0.920	0.035	
5	横浜こども科学館	0.798	0.626	0.621	0.632	0.340	0.362	0.762	1.044	0.974	0.936	0.983	0.739	1.044	0.340	0.735	0.028	
6	NHK山手無線中継所	0.829	0.700	0.741	0.738	0.410	0.437	0.877	1.129	1.066	0.992	1.023	0.787	1.129	0.410	0.811	0.031	
一	区平均	0.675	0.598	0.621	0.624	0.316	0.328	0.727	0.978	0.890	0.823	0.904	0.709	0.978	0.316	0.683	0.026	
1	東金沢高等学校	0.822	0.709	0.726	0.746	0.401	0.396	0.849	1.134	1.047	0.987	1.002	0.820	1.134	0.396	0.804	0.031	
2	長浜病院	0.945	0.854	0.808	0.902	0.463	0.418	0.970	1.218	1.190	1.140	1.148	1.041	1.218	0.418	0.925	0.035	
3	河本文宏(宅)	0.638	0.671	0.670	0.576	0.344	0.385	0.865	1.102	0.960	0.886	1.012	0.710	1.102	0.344	0.735	0.028	
4	河浜へりポイント	0.849	0.700	0.685	0.741	0.414	0.366	0.848	1.192	1.124	1.024	1.001	0.860	1.192	0.366	0.817	0.031	
5	速藤正弘(宅)	0.690	0.601	0.632	0.663	0.326	0.310	0.819	1.031	0.894	0.922	0.933	0.776	1.031	0.310	0.716	0.027	
6	佐利生豊小学校	0.532	0.499	0.498	0.467	0.284	0.313	0.812	1.102	1.044	1.003	0.933	0.703	1.102	0.284	0.703	0.027	
7	朝比奈小学校	0.725	0.559	0.591	0.647	0.340	0.314	0.772	0.942	0.880	0.845	0.897	0.795	0.942	0.314	0.693	0.026	
一	区平均	0.567	0.552	0.599	0.659	0.326	0.299	0.733	1.020	0.978	0.855	0.947	0.745	1.020	0.299	0.690	0.026	
1	田辺源三(宅)	0.711	0.634	0.645	0.669	0.356	0.337	0.833	1.087	1.007	0.957	0.993	0.834	1.087	0.337	0.755	0.029	
2	秋山昭博(宅)	0.965	0.865	0.867	0.914	0.575	0.616	0.930	1.185	1.098	1.116	1.048	0.967	1.185	0.575	0.935	0.036	
3	鈴金子吉(宅)	0.988	0.721	0.759	0.741	0.431	0.463	0.679	0.957	0.898	0.954	0.922	0.826	0.957	0.431	0.768	0.029	
4	新吉田小学校	0.918	0.731	0.935	0.761	0.470	0.515	0.833	1.110	1.018	0.984	0.822	1.110	1.018	0.470	0.841	0.032	
5	金新区総合庁舎	0.899	0.764	0.838	0.871	0.502	0.541	0.801	1.140	1.062	1.011	1.008	0.852	1.140	0.502	0.867	0.033	
6	区健蔵(宅)	0.980	0.826	0.883	0.906	0.544	0.586	0.837	1.155	1.066	1.024	1.037	0.845	1.155	0.544	0.891	0.034	
7	港北区総合庁舎	1.431	1.027	0.967	0.816	0.615	0.654	0.991	1.357	1.182	1.086	1.133	0.887	1.357	0.615	1.012	0.039	
8	港北下水処理場	0.984	0.823	0.879	0.859	0.516	0.571	0.870	1.206	1.080	1.012	0.945	1.069	1.206	0.516	0.915	0.035	
9	深瀬橋徹雄(宅)	1.119	0.998	1.018	0.953	0.631	0.694	0.940	1.198	1.131	1.162	1.080	1.029	1.198	0.631	0.996	0.038	
10	深瀬原西小学校	0.899	0.812	0.872	0.832	0.480	0.538	0.849	1.156	1.018	1.075	1.055	0.780	1.156	0.480	0.864	0.034	
11	区西三五郎(宅)	1.007	0.995	0.887	0.984	0.516	0.590	0.894	1.083	1.063	1.083	1.080	0.929	1.083	0.516	0.902	0.033	
12	区平均	1.017	0.851	0.886	0.853	0.535	0.581	0.855	1.140	1.054	1.062	1.035	0.897	1.140	0.535	0.897	0.034	

表 2-6-2 簡易測定法による二酸化窒素濃度の月別測定結果(3)

No	行政区	測定地点	測定年月												平成元年4月～2年3月		年平均値 (ppm)	
			4月	5	6	7	8	9	10	11	12	1	2	3	最高	最低		平均
1	1	松戸市 旗一(宅)	0.918	0.784	0.887	0.910	0.561	0.582	0.797	1.065	0.978	0.999	0.972	0.833	1.065	0.561	0.857	0.033
2	2	さいたま市 第2団地	0.876	0.687	0.733	0.765	0.473	0.489	0.708	1.013	0.909	0.922	0.890	0.768	1.013	0.473	0.767	0.029
3	3	住吉市 聖徳公園	1.146	0.946	1.055	1.067	0.708	0.754	0.873	1.147	1.029	0.957	0.962	0.883	1.147	0.708	0.961	0.037
4	4	右原 飯(宅)	1.038	0.882	0.980	1.012	0.681	0.664	0.884	1.117	0.965	0.954	1.005	0.933	1.117	0.631	0.925	0.035
5	5	三菱化成総合研究所	0.798	0.598	0.673	0.690	0.431	0.459	0.679	0.994	0.974	0.883	0.786	0.684	0.994	0.431	0.721	0.028
6	6	都市整備公園奈良明苑事務所	0.818	0.612	0.677	0.687	0.347	0.340	0.693	0.928	0.847	0.753	0.686	0.733	0.928	0.340	0.693	0.026
7	7	安田 卓全(宅)	0.694	0.615	0.700	0.730	0.365	0.414	0.715	0.987	0.952	0.883	0.915	0.730	0.987	0.365	0.725	0.028
8	8	井山 誠一(宅)	0.814	0.724	0.756	0.753	0.449	0.485	0.766	1.051	0.993	0.968	0.972	0.837	1.051	0.449	0.759	0.031
9	9	谷上 誠二(宅)	0.945	0.808	0.872	0.914	0.540	0.579	0.825	1.117	0.978	0.957	0.976	0.902	1.117	0.540	0.868	0.033
10	10	黒鳥 礼二(宅)	0.779	0.584	0.715	0.702	0.428	0.428	0.515	0.724	1.017	0.909	0.904	0.879	1.017	0.428	0.868	0.028
11	11	ヤナ 七	1.593	1.431	1.549	1.475	1.031	1.105	1.581	1.303	1.183	1.158	1.330	1.005	1.581	1.031	1.330	0.051
12	12	都田 中学校	0.806	0.675	0.778	0.730	0.445	0.474	0.762	1.140	0.938	0.973	0.922	0.668	1.140	0.445	0.768	0.029
13	13	派生 寺	0.903	0.682	0.759	0.792	0.456	0.489	0.780	1.237	1.069	0.901	0.983	0.806	1.237	0.456	0.821	0.031
14	14	平野 太郎(宅)	0.788	0.738	0.730	0.738	0.435	0.414	0.773	0.878	0.888	0.926	0.937	0.887	0.937	0.414	0.759	0.029
15	15	皆川 武征(宅)	1.346	0.932	0.950	0.894	0.540	0.571	0.960	1.121	1.135	1.091	1.080	1.002	1.346	0.540	0.969	0.037
16	16	加藤 征夫(宅)	1.200	0.682	0.767	0.749	0.431	0.448	0.797	1.048	0.967	0.968	0.922	0.833	1.200	0.431	0.818	0.031
17	17	正木 甲夫(宅)	1.003	0.700	0.801	0.781	0.424	0.463	0.773	0.974	0.938	0.936	1.005	0.783	1.005	0.424	0.798	0.031
一	一	区 平均	0.969	0.772	0.846	0.846	0.511	0.544	0.812	1.063	0.986	0.944	0.963	0.831	1.063	0.511	0.842	0.032
1	1	佐藤 秀雄(宅)	0.899	0.588	0.670	0.687	0.372	0.399	0.720	0.874	0.856	0.908	0.908	0.756	0.874	0.372	0.715	0.027
2	2	新橋 小学校	0.798	0.559	0.655	0.694	0.407	0.377	0.755	0.955	0.909	0.915	0.965	0.759	0.955	0.407	0.732	0.028
3	3	上飯田 中学校	1.034	0.584	0.647	0.675	0.393	0.396	0.762	0.997	0.938	0.876	0.965	0.753	1.034	0.393	0.752	0.029
4	4	小山 佐七(宅)	1.126	0.759	0.894	0.843	0.551	0.590	0.800	1.032	0.961	0.926	0.926	0.852	1.126	0.551	0.848	0.032
5	5	大野 順(宅)	1.122	0.573	0.614	0.647	0.372	0.373	0.710	0.959	0.935	0.929	0.958	0.776	1.122	0.372	0.752	0.029
6	6	区 平均	1.155	0.594	0.621	0.698	0.409	0.417	0.741	0.940	0.906	0.883	0.926	0.777	1.155	0.409	0.704	0.027
一	一	区 平均	1.024	0.611	0.674	0.698	0.358	0.366	0.696	0.820	0.839	0.792	0.836	0.726	1.024	0.358	0.704	0.027
1	1	小菅ヶ谷 小学校	0.957	0.545	0.595	0.600	0.323	0.358	0.717	0.962	0.912	0.859	0.890	0.620	0.962	0.323	0.696	0.027
2	2	金山 公園	0.903	0.587	0.707	0.694	0.389	0.407	0.755	0.966	0.920	0.880	0.976	0.799	0.976	0.389	0.749	0.029
3	3	大井 小学校	0.802	0.552	0.621	0.604	0.302	0.343	0.745	0.956	0.956	0.919	0.939	0.684	0.956	0.302	0.679	0.026
4	4	原 美佐男(宅)	0.481	0.401	0.475	0.416	0.179	0.239	0.609	0.723	0.752	0.766	0.775	0.518	0.775	0.179	0.528	0.020
5	5	松見 平	0.864	0.552	0.651	0.647	0.358	0.347	0.741	0.888	0.817	0.880	0.947	0.776	0.947	0.347	0.703	0.027
一	一	区 平均	0.801	0.527	0.610	0.592	0.310	0.339	0.713	0.882	0.871	0.859	0.905	0.679	0.905	0.310	0.671	0.026
1	1	木村 忠司(宅)	1.088	0.861	0.890	0.875	0.530	0.519	0.943	1.175	1.062	1.049	1.059	0.902	1.175	0.519	0.913	0.035
2	2	川上 栄	1.095	0.840	0.902	0.906	0.558	0.579	0.883	1.102	1.032	1.017	1.059	0.910	1.102	0.558	0.905	0.036
3	3	高山西 友夫(宅)	0.864	0.689	0.730	0.745	0.414	0.381	0.807	1.067	1.022	0.999	1.048	0.864	1.067	0.381	0.803	0.031
4	4	安西 富吉(宅)	1.308	0.745	0.797	0.769	0.502	0.467	0.860	1.013	0.909	0.947	0.980	0.695	1.013	0.467	0.814	0.031
5	5	角津 友吉(宅)	0.643	0.548	0.643	0.643	0.344	0.347	0.710	0.870	0.774	0.834	0.897	0.694	0.870	0.344	0.718	0.027
6	6	相川 房吉(宅)	0.945	0.647	0.677	0.565	0.281	0.366	0.635	1.109	1.036	1.066	0.994	0.822	1.109	0.281	0.779	0.030
7	7	区 平均	1.535	0.731	0.969	0.777	0.488	0.515	0.759	1.021	0.949	0.904	0.965	0.822	1.535	0.488	0.870	0.033
8	8	区 平均	1.431	0.900	0.853	0.804	0.456	0.437	0.551	1.206	1.186	1.101	1.166	0.755	1.431	0.456	0.870	0.033
一	一	区 平均	1.144	0.745	0.808	0.761	0.447	0.451	0.852	1.070	0.986	0.990	1.021	0.873	1.144	0.447	0.847	0.032
1	1	水建設	1.146	0.976	0.952	0.663	0.500	0.567	1.032	1.188	1.184	1.114	1.244	0.500	1.146	0.500	0.972	0.037
2	2	中瀬谷 消防出張所	1.157	0.735	0.764	0.671	0.500	0.535	0.898	1.084	1.040	0.959	1.036	0.856	1.157	0.500	0.855	0.033
3	3	小林 隆子(宅)	1.362	0.700	0.741	0.761	0.473	0.459	0.818	1.059	0.959	0.996	0.969	0.822	1.362	0.459	0.848	0.032
4	4	小栗 一三(宅)	0.995	0.605	0.658	0.675	0.410	0.440	0.689	0.939	0.865	0.866	0.908	0.768	0.995	0.410	0.735	0.028
5	5	谷藤 川英二(宅)	1.273	0.865	0.898	0.875	0.582	0.590	0.863	1.117	1.044	0.975	1.055	0.902	1.273	0.582	0.920	0.035
一	一	区 平均	1.187	0.780	0.803	0.729	0.493	0.518	0.860	1.077	1.031	0.971	1.042	0.899	1.187	0.493	0.866	0.033
一	一	総 平均	0.992	0.792	0.837	0.814	0.488	0.513	0.866	1.140	1.061	1.039	0.967	0.753	1.140	0.488	0.868	0.033



表 2-6-2 簡易測定法による二酸化窒素濃度の月別測定結果(4)

(単位: $\mu\text{g}/\text{l}$)

No	行政区	測定地点	測定年月				平成				平成 2 年				平成元年 4 月~2 年 3 月		年平均値 (ppm)	
			4 月	5 月	6 月	7 月	8 月	9 月	10 月	11 月	12 月	1 月	2 月	3 月	最高	最低		平均
1	神奈川県	神奈川区総合庁舎	1.304	1.154	1.061	0.863	0.612	0.703	1.128	1.435	1.252	1.108	1.256	0.829	1.435	0.612	1.059	0.040
2	西	平沼小学校	1.230	0.896	0.950	0.914	0.544	0.575	0.957	1.249	1.106	1.066	1.123	0.880	1.249	0.544	0.868	0.037
3	南	横浜商業高校	1.049	0.780	0.812	0.785	0.484	0.515	0.898	1.187	1.055	1.021	1.059	0.876	1.187	0.484	0.877	0.034
4	南	野洲中学校	0.949	0.657	0.722	0.698	0.379	0.403	0.842	1.063	0.960	0.964	0.969	0.772	1.063	0.379	0.782	0.030
5	東	土ヶ谷校	0.837	0.798	0.811	0.843	0.453	0.497	0.932	1.087	1.066	0.944	1.043	0.803	1.087	0.453	0.826	0.032
6	旭	鶴ヶ峯小学校	0.895	0.664	0.782	0.663	0.417	0.474	0.724	1.094	1.011	0.943	0.958	0.661	1.094	0.417	0.774	0.030
7	磯	磯子区総合庁舎	1.119	0.988	0.976	0.973	0.354	0.608	0.988	1.353	1.248	1.137	1.166	1.018	1.353	0.554	1.011	0.039
8	戸	塚波沢小学校	0.845	0.626	0.718	0.687	0.389	0.418	0.807	1.059	1.047	0.954	0.972	0.791	1.059	0.389	0.776	0.050
9	類	谷南小学校	0.825	0.636	0.655	0.710	0.414	0.411	0.723	1.021	0.985	0.947	1.005	0.799	1.021	0.411	0.765	0.029
10	東	土ヶ谷校	0.937	0.833	0.831	0.773	0.438	0.515	0.884	1.191	1.102	1.038	1.062	0.872	1.191	0.438	0.873	0.033
11	東	土ヶ谷校	1.126	0.949	0.935	0.930	0.572	0.608	0.957	1.198	1.153	1.098	1.112	0.984	1.198	0.572	0.969	0.037
12	戸	塚戸塚区総合庁舎	0.987	0.791	0.849	0.879	0.593	0.485	0.995	1.249	1.186	1.140	1.159	0.887	1.249	0.485	0.933	0.036
13	西	形崎二(宅)	1.219	0.953	0.999	0.894	0.459	0.657	0.926	1.338	1.120	1.105	1.109	0.865	1.338	0.459	0.970	0.037

注 1. 区平均の欄は、各区の月平均値、月平均の最高値、最低値及び各地点の年平均値の平均を示す。

注 2. 総平均値の欄は、メッシュ区分11地点の月平均値、その月平均値の最高値、最低値及び11地点の年平均値の平均を示す。

注 3. 各地点の月間値は、測定器に捕集された二酸化窒素の量を1日当たりに換算したものを示す。



図 2-6-1 防風型TEAプレート法による捕集器の構造

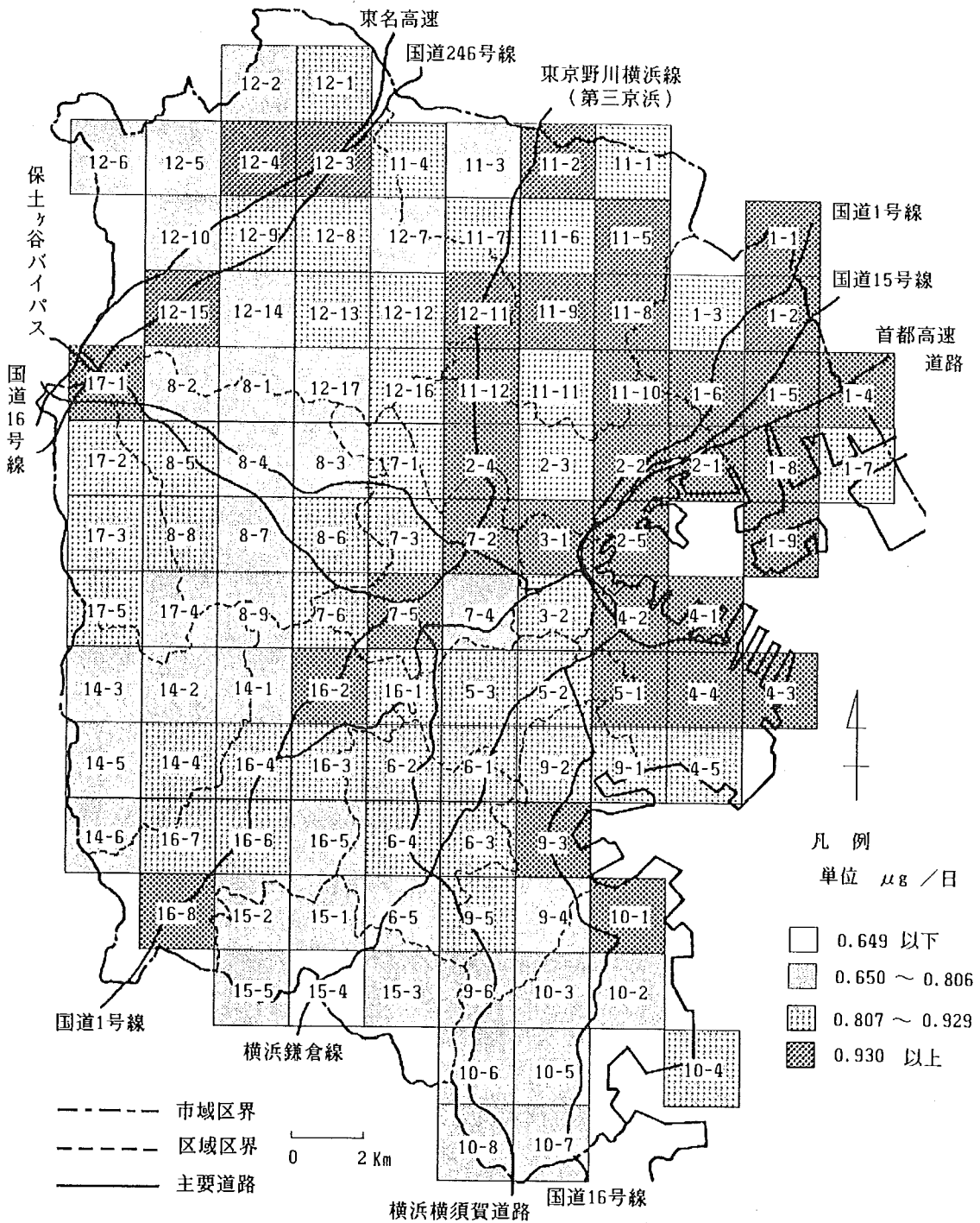

注：メッシュ中の数値は、測定地点番号を示す。

図2-6-2 簡易測定法による二酸化窒素濃度(年平均値)分布図

2-7 炭化水素

炭化水素は、光化学反応性の高い非メタン炭化水素（メタンを除く炭化水素類の総称）と、光化学反応性は無視できるが地球温暖化の原因物質のひとつとされているメタンについて測定している。測定は、表1-2-1に示す6測定局で実施している。

(1) 年間測定結果

非メタン炭化水素の年間測定結果を、表2-7-1、メタン及び全炭化水素の年間測定結果を、表2-7-2に示す。

ア 非メタン炭化水素

年平均値の最高は、「生麦」の0.64ppmC、最低は、「都田」の0.41ppmCである。昨年度に比べ「本牧」は0.1ppmC低下しているものの、「長浜」、「生麦」の2測定局は約0.1ppmCの増加を示している。また、全測定局とも年平均値は、6時から9時に限定した年平均値に対し±0.04ppmCの範囲にある。

また、非メタン炭化水素については、光化学オキシダントの環境基準を達成するための指針値（6時から9時までの3時間平均値が0.20ppmCから0.31ppmCの範囲内にあること）が定められているが、この指針の上限値を超えた日数の割合は、「旧鶴見保健所」の85.3%を最高に、「都田」の50.8%までの範囲にある。

イ メタン

年平均値の最高は、「旧鶴見保健所」の1.96ppmC、最低は、「長浜」、「本牧」、「都田」の3局がいずれも1.83ppmCである。

(2) 経年変化

非メタン炭化水素の経年変化を表2-7-3及び図2-7-1に、また、メタンの経年変化を表2-7-4及び図2-7-2に示す。

非メタン計が6測定局にそろった57年度以降、「長浜」を除く測定局では横ばい、または漸減の傾向となっている。一方、濃度の低い「長浜」が漸増傾向を示しているので、測定局間の濃度差は年々小さくなってきている。

メタンについては、非メタン炭化水素に比較し測定局間の濃度差は小さい。

また、年により変動はあるものの全般的に漸増傾向を示している。

(3) 経月変化

非メタン炭化水素濃度の経月変化を、表 2-7-5 及び図 2-7-3 に、またメタン濃度及び全炭化水素濃度の経月変化を、表 2-7-6 及び表 2-7-7 に示す。

非メタン炭化水素の月平均値は、「旧鶴見保健所」、「生麦」、「都田」、「鶴ヶ峯」では10月から12月に高く、最高値は11月に示されている。「長浜」でも10月から12月に高いが、最高値は10月に示され、「本牧」では規則性が見られない。

(4) 経時変化

非メタン炭化水素濃度の年間における経時変化を、図 2-7-4 に、また、夏期・冬期別経時変化を、図 2-7-5 に示す。

「長浜」を除く各測定局の非メタン炭化水素濃度は、夏期より冬期のほうが濃度の変化が大きい。「旧鶴見保健所」、「生麦」、「長浜」は一日を通して夏期より冬期の方が濃度レベルが高く、冬期は昼間に比べ夜間のピークの方がやや濃度が高い。また、「鶴ヶ峯」の冬期は8時と22時に顕著な濃度ピークが出現している。なお、「本牧」は夜間を除き冬期に比べ夏期のほうが濃度レベルが高い。

(5) 風向別平均濃度及び風向頻度

年間、夏期及び冬期における風向別非メタン炭化水素濃度及び風向頻度を、図 2-7-6 に示す。

表 2 - 7 - 1 非メタン炭化水素年間測定結果

測定局	用途 地域	測定時間 (時間)	年平均値 (ppmC)	6~9時 における 年平均値 (ppmC)	6~9時 測定日数 (日)	6~9時3時間 平均値		6~9時3時間平均値 が0.20ppmCを 超えた日数とその割合		測定方法		
						最高値 (ppmC)	最低値 (ppmC)	(日)	(%)		(日)	(%)
旧鶴見保健所	商	8464	0.59	0.58	354	2.47	0.14	344	97.2	302	85.3	直接法
金沢区長浜	風致	8648	0.43	0.44	363	2.28	0.08	333	91.7	240	66.1	直接法
鶴見区生交小学校	住	8019	0.64	0.61	335	2.08	0.15	328	97.9	283	84.5	直接法
中区本牧	風致	8566	0.51	0.47	362	2.14	0.11	330	91.2	255	70.4	直接法
緑区堀田中学校	未	7897	0.41	0.39	333	1.58	0.09	268	80.5	169	50.8	直接法
旭区鶴ヶ峯小学校	住	7436	0.52	0.50	311	1.89	0.06	277	89.1	227	73.0	直接法

表 2 - 7 - 2 メタン及び全炭化水素年間測定結果

測定局	用途 地域	測定時間 (時間)	年平均値 (ppmC)	6~9時 における 年平均値 (ppmC)	6~9時 測定日数 (日)	6~9時3時間 平均値		測定時間 (時間)	年平均値 (ppmC)	6~9時 における 年平均値 (ppmC)	6~9時 測定日数 (日)	6~9時3時間 平均値		測定方法
						最高値 (ppmC)	最低値 (ppmC)					最高値 (ppmC)	最低値 (ppmC)	
						旧鶴見保健所	商					8464	1.96	
金沢区長浜	風致	8649	1.83	1.85	363	2.31	1.59	8648	2.27	2.28	363	4.59	1.71	直接法
鶴見区生交小学校	住	8034	1.93	1.95	335	2.44	1.75	8019	2.57	2.55	335	4.21	1.95	直接法
中区本牧	風致	8566	1.83	1.85	362	2.65	1.58	8566	2.34	2.32	362	4.38	1.76	直接法
緑区堀田中学校	未	7901	1.83	1.84	333	2.49	1.65	7897	2.24	2.24	333	3.62	1.79	直接法
旭区鶴ヶ峯小学校	住	7543	1.93	1.94	315	2.83	1.72	7436	2.45	2.44	311	4.72	1.85	直接法

表 2-7-3 非メタン炭化水素濃度の経年変化

(ppmC)

測定局名 \ 年度	52	53	54	55	56	57	58	59	60	61	62	63	平成元年
旧鶴見保健所	-	-	-	-	-	0.70	0.67	0.60	0.60	0.60	0.61	0.53	0.59
金沢区長浜	-	-	-	-	-	0.26	0.29	0.36	0.38	0.34	0.43	0.35	0.43
鶴見区生麦小学校	-	-	-	-	0.70	0.75	0.74	0.72	0.68	0.62	0.60	0.50	0.64
中区本牧	0.44	0.43	0.56	0.63	0.52	0.62	0.59	0.54	0.57	0.60	0.58	0.61	0.51
緑区都田中学校	0.52	0.51	0.38	0.30	0.53	0.57	0.52	0.49	0.37	0.40	0.43	-	0.41
旭区鶴ヶ峯小学校	-	-	-	-	0.56	0.53	0.58	0.49	0.55	0.56	0.42	0.48	0.52



図 2-7-1 非メタン炭化水素濃度の経年変化

表 2-7-4 メタン濃度の経年変化

(ppmC)

測定局名 \ 年度	昭和 52	53	54	55	56	57	58	59	60	61	62	63	平成 元年
旧鶴見保健所	-	-	-	-	-	1.74	1.88	1.84	1.88	1.90	1.87	1.93	1.96
金沢区長浜	-	-	-	-	-	1.75	1.80	1.78	1.80	1.77	1.83	1.80	1.83
鶴見区生麦小学校	-	-	-	-	1.83	1.83	1.90	1.85	1.84	1.81	1.81	1.87	1.93
中区本牧	1.62	1.65	1.74	1.74	1.68	1.69	1.82	1.87	1.86	1.91	1.91	1.90	1.83
緑区都田中学校	1.64	1.66	1.67	1.72	1.75	1.77	1.79	1.82	1.78	1.78	1.78	1.86	1.83
旭区鶴ヶ峯小学校	-	-	-	-	1.92	1.98	1.95	1.87	1.86	1.86	1.89	1.90	1.93

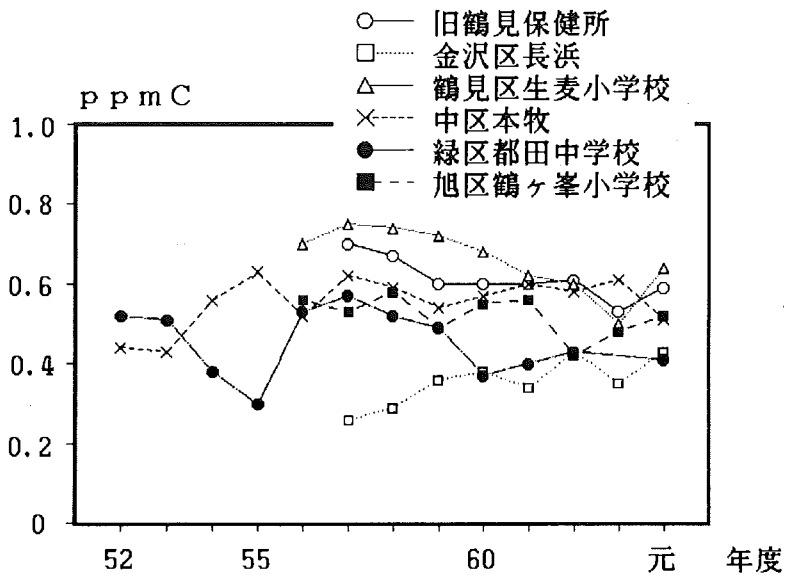

図 2-7-2 メタン濃度の経年変化

表 2-7-5 非メタン炭化水素月間測定結果(1)

測定局	項目		平成元年										平成2年		
			4月	5	6	7	8	9	10	11	12	1月	2	3	
旧 鶴 見 保 健 所	測定時間	(時間)	719	739	718	742	657	536	741	718	743	743	669	739	
	月平均値	(ppmC)	0.49	0.50	0.46	0.45	0.47	0.55	0.72	0.85	0.76	0.66	0.67	0.53	
	6~9時における 月平均値	(ppmC)	0.52	0.49	0.55	0.42	0.47	0.55	0.65	0.78	0.71	0.66	0.64	0.53	
	6~9時測定日数	(日)	30	31	30	31	28	22	31	30	31	31	28	31	
	6~9時 3時間 平均値	最高値	(ppmC)	1.02	1.09	2.47	0.91	1.06	0.83	1.72	2.39	1.45	2.31	1.13	1.00
		最低値	(ppmC)	0.18	0.20	0.18	0.14	0.23	0.29	0.24	0.25	0.23	0.17	0.32	0.17
	6~9時3時間 平均値が0.20ppmC を超えた日数	(日)	27	30	29	30	28	22	31	30	31	29	28	29	
	6~9時3時間 平均値が0.31ppmC を超えた日数	(日)	21	24	20	26	24	21	28	27	29	28	28	26	
	金 沢 区 長 浜	測定時間	(時間)	693	737	714	738	739	715	739	692	738	739	666	738
		月平均値	(ppmC)	0.32	0.33	0.33	0.29	0.42	0.43	0.60	0.56	0.52	0.50	0.50	0.42
6~9時における 月平均値		(ppmC)	0.36	0.33	0.36	0.31	0.47	0.44	0.58	0.50	0.48	0.49	0.48	0.43	
6~9時測定日数		(日)	29	31	30	31	31	30	31	29	31	31	28	31	
6~9時 3時間 平均値		最高値	(ppmC)	0.97	0.86	0.80	0.70	0.93	0.71	1.59	1.03	0.92	2.28	0.79	0.89
		最低値	(ppmC)	0.13	0.08	0.11	0.13	0.26	0.29	0.25	0.20	0.24	0.21	0.26	0.23
6~9時3時間 平均値が0.20ppmC を超えた日数		(日)	21	23	22	26	31	30	31	28	31	31	28	31	
6~9時3時間 平均値が0.31ppmC を超えた日数		(日)	12	12	13	13	25	25	27	22	25	22	24	20	
初 見 区 生 麦 小 学 校		測定時間	(時間)	691	720	688	734	707	418	738	682	738	498	667	738
		月平均値	(ppmC)	0.60	0.57	0.52	0.49	0.55	0.61	0.76	0.93	0.81	0.64	0.69	0.52
	6~9時における 月平均値	(ppmC)	0.58	0.51	0.57	0.46	0.55	0.62	0.69	0.81	0.78	0.64	0.62	0.51	
	6~9時測定日数	(日)	28	30	29	31	30	18	31	28	31	20	28	31	
	6~9時 3時間 平均値	最高値	(ppmC)	1.19	1.23	1.23	0.97	1.17	1.02	1.64	1.47	1.50	2.08	1.20	1.24
		最低値	(ppmC)	0.16	0.17	0.20	0.18	0.21	0.30	0.25	0.30	0.29	0.21	0.27	0.15
	6~9時3時間 平均値が0.20ppmC を超えた日数	(日)	27	28	28	30	30	18	31	28	31	20	28	29	
	6~9時3時間 平均値が0.31ppmC を超えた日数	(日)	19	24	18	28	24	17	30	26	30	18	27	22	

表 2 - 7 - 5 非メタン炭化水素月間測定結果(2)

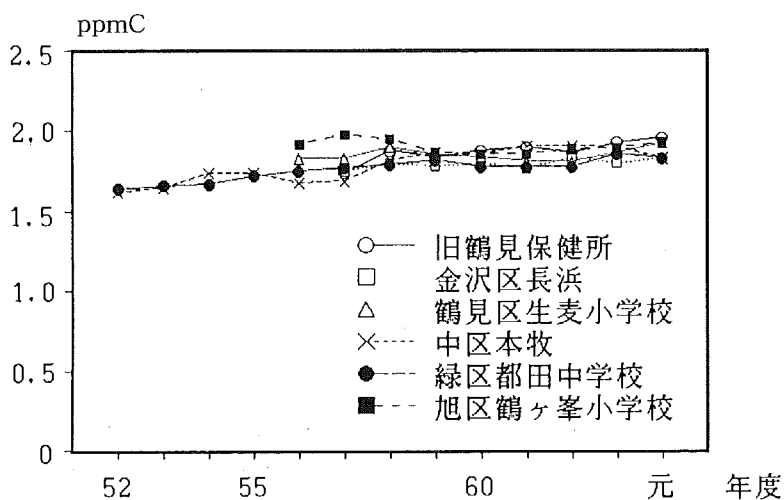
測定局	項目	平成元年										平成2年		
		4月	5	6	7	8	9	10	11	12	1月	2	3	
中区 本牧	測定時間 (時間)	716	665	704	729	730	713	736	710	736	733	658	736	
	月平均値 (ppmC)	0.75	0.59	0.63	0.39	0.45	0.42	0.51	0.62	0.52	0.49	0.45	0.34	
	6~9時における月平均値 (ppmC)	0.68	0.56	0.64	0.38	0.41	0.35	0.47	0.50	0.47	0.47	0.42	0.35	
	6~9時測定日数 (日)	30	28	30	31	31	30	31	30	31	31	28	31	
	6~9時3時間平均値	最高値 (ppmC)	1.14	1.02	1.19	0.77	0.89	0.65	1.34	0.97	0.92	2.14	0.79	0.88
		最低値 (ppmC)	0.33	0.20	0.31	0.19	0.17	0.16	0.15	0.16	0.14	0.11	0.17	0.11
	6~9時3時間平均値が0.20ppmCを超えた日数 (日)	30	27	30	30	30	26	26	28	29	27	26	21	
	6~9時3時間平均値が0.31ppmCを超えた日数 (日)	30	27	29	21	17	15	20	23	23	20	15	15	
緑区 都田中学校	測定時間 (時間)	715	738	621	733	723	712	316	527	680	737	665	730	
	月平均値 (ppmC)	0.20	0.27	0.40	0.38	0.40	0.37	0.43	0.63	0.60	0.49	0.47	0.34	
	6~9時における月平均値 (ppmC)	0.22	0.25	0.39	0.35	0.37	0.40	0.34	0.54	0.59	0.48	0.46	0.35	
	6~9時測定日数 (日)	30	31	27	31	30	30	13	22	29	31	28	31	
	6~9時3時間平均値	最高値 (ppmC)	0.43	0.65	0.80	0.77	0.63	1.55	0.55	1.42	1.24	1.58	1.04	0.82
		最低値 (ppmC)	0.10	0.15	0.15	0.17	0.16	0.14	0.14	0.16	0.10	0.11	0.13	0.09
	6~9時3時間平均値が0.20ppmCを超えた日数 (日)	16	19	21	30	25	23	11	21	28	27	26	21	
	6~9時3時間平均値が0.31ppmCを超えた日数 (日)	4	4	13	11	19	17	7	18	24	19	17	16	
旭区 鶴ヶ谷小学校	測定時間 (時間)	716	649	714	722	711	714	662	710	568	369	175	726	
	月平均値 (ppmC)	0.43	0.47	0.50	0.49	0.51	0.43	0.63	0.79	0.71	0.48	0.43	0.34	
	6~9時における月平均値 (ppmC)	0.45	0.41	0.48	0.45	0.50	0.46	0.57	0.68	0.79	0.40	0.43	0.35	
	6~9時測定日数 (日)	30	27	30	30	30	30	28	30	22	16	7	31	
	6~9時3時間平均値	最高値 (ppmC)	1.07	0.97	0.81	0.79	0.81	0.84	1.45	1.73	1.89	1.50	0.73	0.77
		最低値 (ppmC)	0.13	0.14	0.23	0.24	0.26	0.24	0.08	0.16	0.16	0.06	0.25	0.09
	6~9時3時間平均値が0.20ppmCを超えた日数 (日)	22	24	30	30	30	30	26	27	20	10	7	21	
	6~9時3時間平均値が0.31ppmCを超えた日数 (日)	17	16	23	28	26	21	24	23	19	10	6	14	

表 2-7-6 メタン月間測定結果

測定局	項 目		平成元年									平成2年		
			4月	5	6	7	8	9	10	11	12	1月	2	3
旧 鶴見 保健 所	測定時間 (時間)		719	739	718	742	657	536	741	718	743	743	669	739
	月平均値 (ppmC)		1.91	1.92	1.88	1.91	1.93	1.90	1.96	2.01	1.99	2.00	2.04	2.01
	6~9時における月平均値 (ppmC)		1.97	1.94	1.94	1.95	1.94	1.95	1.98	1.99	1.97	2.01	2.01	2.02
	6~9時測定日数 (日)		30	31	30	31	28	22	31	30	31	31	28	31
	6~9時平均値	最高値 (ppmC)		2.57	2.30	2.38	2.75	2.37	2.41	2.40	2.35	2.16	2.21	2.14
最低値 (ppmC)			1.80	1.75	1.72	1.70	1.69	1.77	1.82	1.83	1.89	1.89	1.89	1.89
金 沢 区 長 浜	測定時間 (時間)		693	737	714	739	739	715	739	692	738	739	666	738
	月平均値 (ppmC)		1.81	1.79	1.76	1.72	1.80	1.80	1.90	1.88	1.87	1.89	1.90	1.90
	6~9時における月平均値 (ppmC)		1.83	1.82	1.79	1.76	1.84	1.81	1.91	1.86	1.87	1.90	1.90	1.91
	6~9時測定日数 (日)		29	31	30	31	31	30	31	29	31	31	28	31
	6~9時平均値	最高値 (ppmC)		2.03	2.18	2.00	2.10	2.24	1.97	2.24	2.11	2.02	2.31	2.09
最低値 (ppmC)			1.72	1.64	1.64	1.59	1.71	1.69	1.77	1.75	1.77	1.79	1.78	1.80
鶴見区庄妻小学校	測定時間 (時間)		691	720	691	739	707	420	738	682	743	498	667	738
	月平均値 (ppmC)		1.94	1.96	1.95	1.93	1.91	1.90	1.97	1.98	1.94	1.91	1.93	1.86
	6~9時における月平均値 (ppmC)		1.97	1.97	2.00	1.98	1.93	1.90	1.97	1.96	1.95	1.92	1.90	1.87
	6~9時測定日数 (日)		28	30	29	31	30	18	31	28	31	20	28	31
	6~9時平均値	最高値 (ppmC)		2.25	2.25	2.39	2.31	2.29	2.03	2.44	2.29	2.24	2.13	2.01
最低値 (ppmC)			1.80	1.84	1.79	1.77	1.75	1.76	1.83	1.81	1.84	1.80	1.82	1.77
中 区 本 牧	測定時間 (時間)		716	665	704	729	730	713	736	710	736	733	658	736
	月平均値 (ppmC)		1.91	1.90	1.82	1.77	1.75	1.73	1.83	1.84	1.84	1.87	1.87	1.82
	6~9時における月平均値 (ppmC)		1.94	1.93	1.86	1.81	1.79	1.75	1.85	1.83	1.85	1.87	1.88	1.84
	6~9時測定日数 (日)		30	28	30	31	31	30	31	30	31	31	28	31
	6~9時平均値	最高値 (ppmC)		2.13	2.18	2.09	2.38	2.12	2.24	2.13	1.97	1.94	2.25	2.65
最低値 (ppmC)			1.83	1.79	1.69	1.58	1.63	1.60	1.72	1.67	1.77	1.78	1.73	1.73
緑区郡田中学校	測定時間 (時間)		715	738	621	733	727	712	316	527	680	737	665	730
	月平均値 (ppmC)		1.80	1.87	1.82	1.81	1.78	1.78	1.84	1.82	1.87	1.88	1.87	1.83
	6~9時における月平均値 (ppmC)		1.83	1.88	1.83	1.83	1.82	1.81	1.85	1.83	1.87	1.89	1.86	1.83
	6~9時測定日数 (日)		30	31	27	31	30	30	13	22	29	31	28	31
	6~9時平均値	最高値 (ppmC)		2.04	2.12	2.10	2.49	2.02	2.26	1.96	2.01	2.01	2.12	1.96
最低値 (ppmC)			1.72	1.77	1.67	1.66	1.68	1.65	1.75	1.72	1.78	1.77	1.78	1.73
旭区鶴ヶ森小学校	測定時間 (時間)		716	655	718	724	740	717	717	710	568	369	175	734
	月平均値 (ppmC)		1.90	1.90	1.92	1.90	1.89	1.87	1.92	2.03	1.99	1.97	1.95	1.93
	6~9時における月平均値 (ppmC)		1.91	1.90	1.92	1.92	1.92	1.89	1.91	2.02	2.06	1.95	1.95	1.92
	6~9時測定日数 (日)		30	27	30	30	31	30	31	30	22	16	7	31
	6~9時平均値	最高値 (ppmC)		2.11	2.16	2.07	2.31	2.17	2.15	2.32	2.44	2.83	2.20	1.99
最低値 (ppmC)			1.79	1.81	1.78	1.72	1.77	1.74	1.72	1.80	1.79	1.81	1.89	1.79

表 2-7-7 全炭化水素月間測定結果(メタン換算)

測定局	項目	平成元年										平成2年		
		4月	5	6	7	8	9	10	11	12	1月	2	3	
旧鶴見保健所	測定時間 (時間)	719	739	718	742	657	536	741	718	743	743	669	739	
	月平均値 (ppmC)	2.40	2.42	2.34	2.36	2.40	2.46	2.68	2.85	2.75	2.67	2.71	2.54	
	6~9時における月平均値 (ppmC)	2.49	2.43	2.49	2.37	2.40	2.50	2.63	2.77	2.68	2.66	2.65	2.56	
	6~9時測定日数 (日)	30	31	30	31	28	22	31	30	31	31	28	31	
	6~9時間最高値 (ppmC)	3.23	3.10	4.85	3.47	3.28	3.02	4.11	4.74	3.61	4.52	3.22	3.10	
	6~9時間最低値 (ppmC)	1.98	1.99	2.00	2.02	1.98	2.16	2.06	2.09	2.11	2.07	2.23	2.06	
金沢区長浜	測定時間 (時間)	693	737	714	738	739	715	739	692	738	739	666	738	
	月平均値 (ppmC)	2.12	2.12	2.09	2.01	2.22	2.22	2.49	2.44	2.39	2.38	2.41	2.31	
	6~9時における月平均値 (ppmC)	2.18	2.15	2.15	2.07	2.31	2.25	2.49	2.37	2.35	2.39	2.37	2.34	
	6~9時測定日数 (日)	29	31	30	31	31	30	31	29	31	31	28	31	
	6~9時間最高値 (ppmC)	3.00	2.79	2.71	2.73	3.13	2.64	3.83	3.14	2.88	4.59	2.88	3.03	
	6~9時間最低値 (ppmC)	1.85	1.71	1.80	1.77	1.97	1.99	2.06	1.96	2.03	2.02	2.04	2.03	
鶴見区生麦小学校	測定時間 (時間)	691	720	688	734	707	418	738	682	738	498	667	738	
	月平均値 (ppmC)	2.54	2.53	2.48	2.43	2.46	2.51	2.73	2.90	2.75	2.56	2.61	2.38	
	6~9時における月平均値 (ppmC)	2.55	2.48	2.57	2.44	2.48	2.52	2.66	2.76	2.73	2.56	2.53	2.39	
	6~9時測定日数 (日)	28	30	29	31	30	18	31	28	31	20	28	31	
	6~9時間最高値 (ppmC)	3.31	3.33	3.58	3.26	3.26	3.04	3.87	3.76	3.74	4.21	3.16	3.18	
	6~9時間最低値 (ppmC)	2.01	2.05	2.05	2.13	1.97	2.16	2.09	2.13	2.13	2.03	2.12	1.95	
中区本牧	測定時間 (時間)	716	665	704	729	730	713	736	710	736	733	658	736	
	月平均値 (ppmC)	2.66	2.49	2.45	2.15	2.20	2.15	2.34	2.46	2.37	2.35	2.32	2.16	
	6~9時における月平均値 (ppmC)	2.61	2.49	2.50	2.20	2.20	2.11	2.32	2.33	2.31	2.34	2.30	2.18	
	6~9時測定日数 (日)	30	28	30	31	31	30	31	30	31	31	28	31	
	6~9時間最高値 (ppmC)	3.24	3.16	3.18	3.15	2.90	2.49	3.37	2.93	2.84	4.38	3.37	2.96	
	6~9時間最低値 (ppmC)	2.23	2.06	2.07	1.95	1.81	1.76	1.89	1.89	1.93	1.89	1.93	1.90	
緑区堀田中学校	測定時間 (時間)	715	738	621	733	723	712	316	527	680	737	665	730	
	月平均値 (ppmC)	2.00	2.14	2.22	2.19	2.19	2.14	2.27	2.45	2.48	2.37	2.34	2.17	
	6~9時における月平均値 (ppmC)	2.05	2.13	2.22	2.18	2.19	2.21	2.19	2.37	2.46	2.36	2.32	2.18	
	6~9時測定日数 (日)	30	31	27	31	30	30	13	22	29	31	28	31	
	6~9時間最高値 (ppmC)	2.47	2.62	2.87	2.91	2.60	3.38	2.49	3.42	3.24	3.62	2.96	2.78	
	6~9時間最低値 (ppmC)	1.88	1.95	1.83	1.88	1.86	1.79	1.91	1.89	1.89	1.91	1.93	1.88	
旭区箱ヶ草小学校	測定時間 (時間)	716	649	714	722	711	714	662	710	568	369	175	726	
	月平均値 (ppmC)	2.33	2.37	2.42	2.39	2.40	2.30	2.56	2.83	2.70	2.45	2.38	2.27	
	6~9時における月平均値 (ppmC)	2.35	2.31	2.40	2.37	2.42	2.35	2.50	2.70	2.85	2.35	2.38	2.28	
	6~9時測定日数 (日)	30	27	30	30	30	30	28	30	22	16	7	31	
	6~9時間最高値 (ppmC)	3.05	3.04	2.85	2.93	2.90	2.97	3.50	4.17	4.72	3.66	2.72	2.84	
	6~9時間最低値 (ppmC)	1.92	1.97	2.02	2.09	2.04	1.99	1.85	1.96	1.98	1.89	2.21	1.92	



図 2-7-3 非メタン炭化水素濃度の経月変化



図 2-7-4 非メタン炭化水素濃度の経時変化(年間)



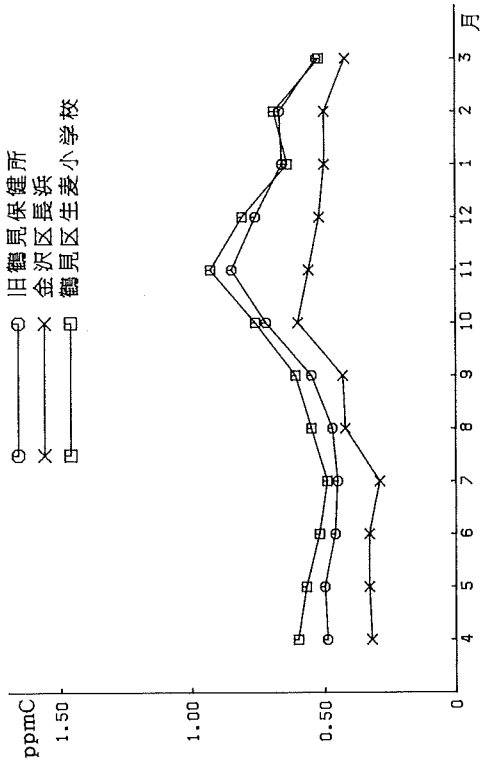

図 2-7-5 非メタン炭化水素濃度の経時変化

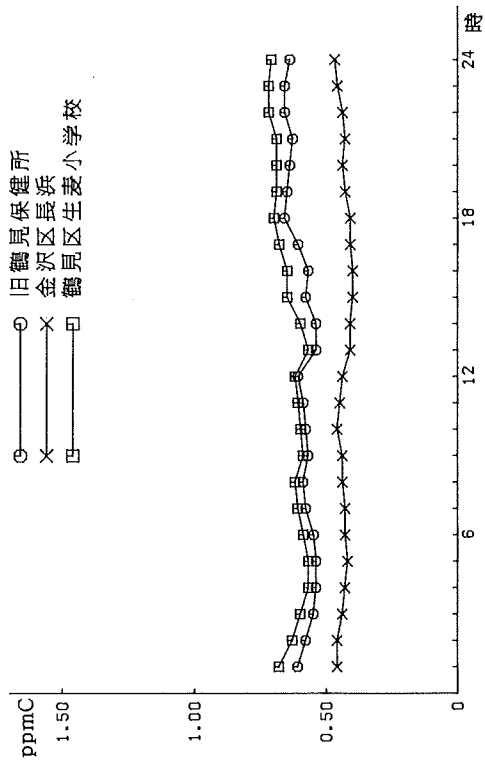
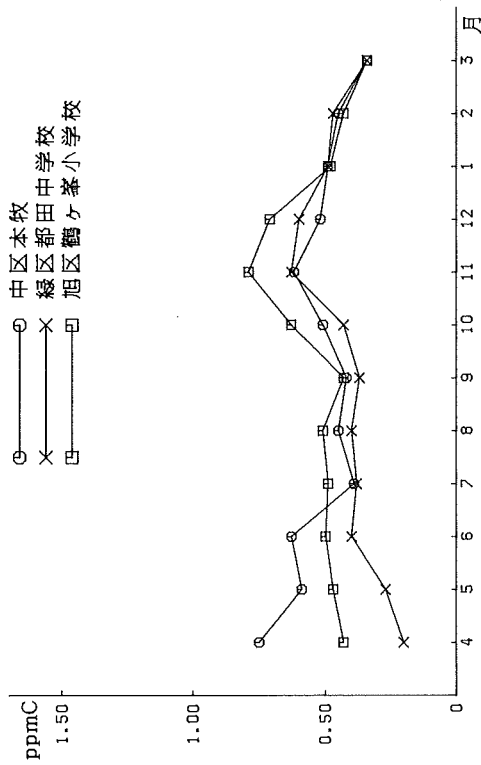

図 2-7-6 風向別非メタン炭化水素平均濃度及び風向頻度（年間）

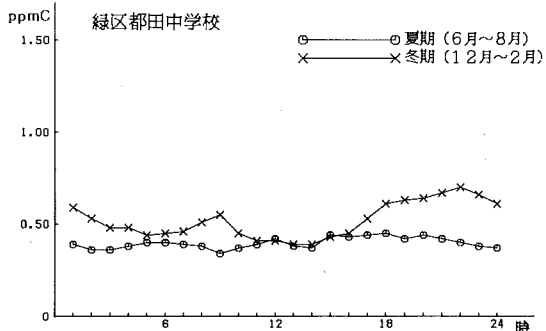
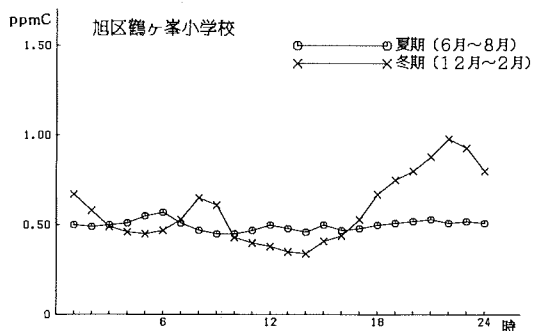
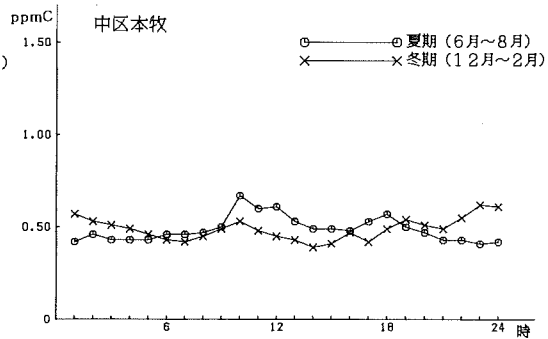
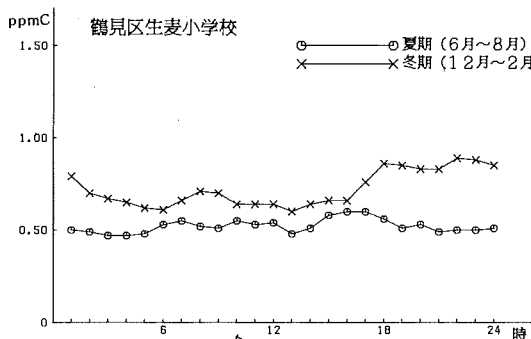
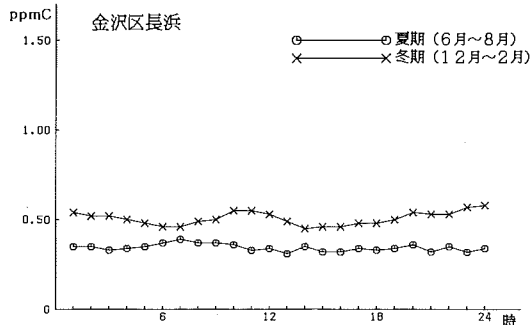
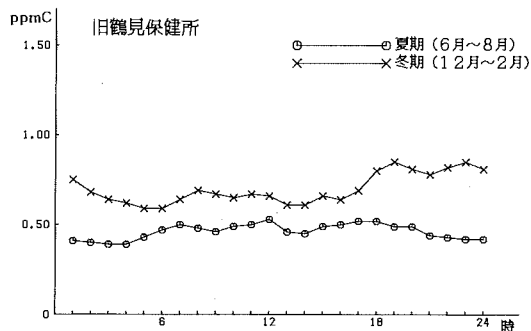

図 2-7-6 風向別非メタン炭化水素平均濃度及び風向頻度（夏期）

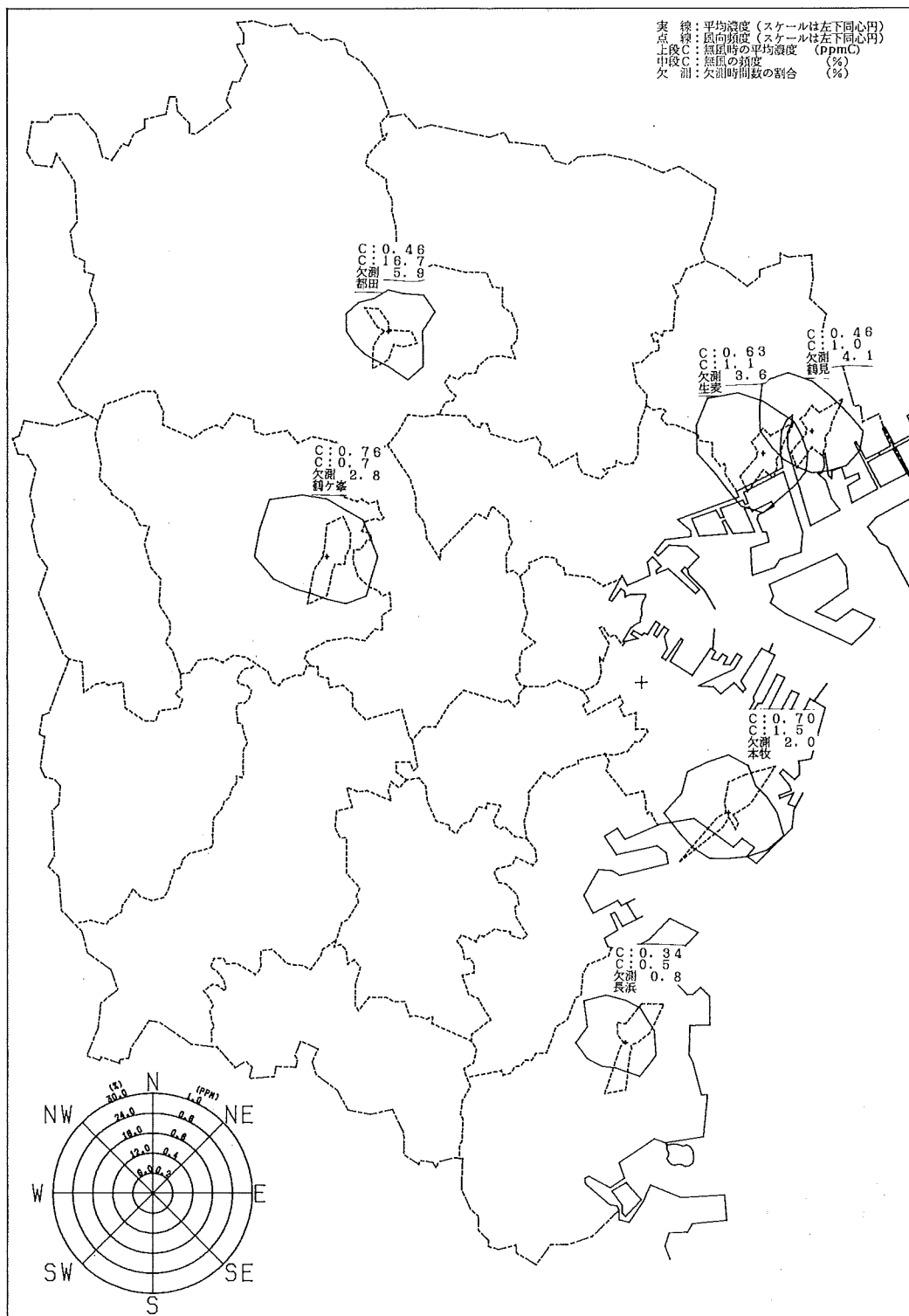

図 2-7-6 風向別非メタン炭化水素平均濃度及び風向頻度 (冬期)

2-8 光化学オキシダント

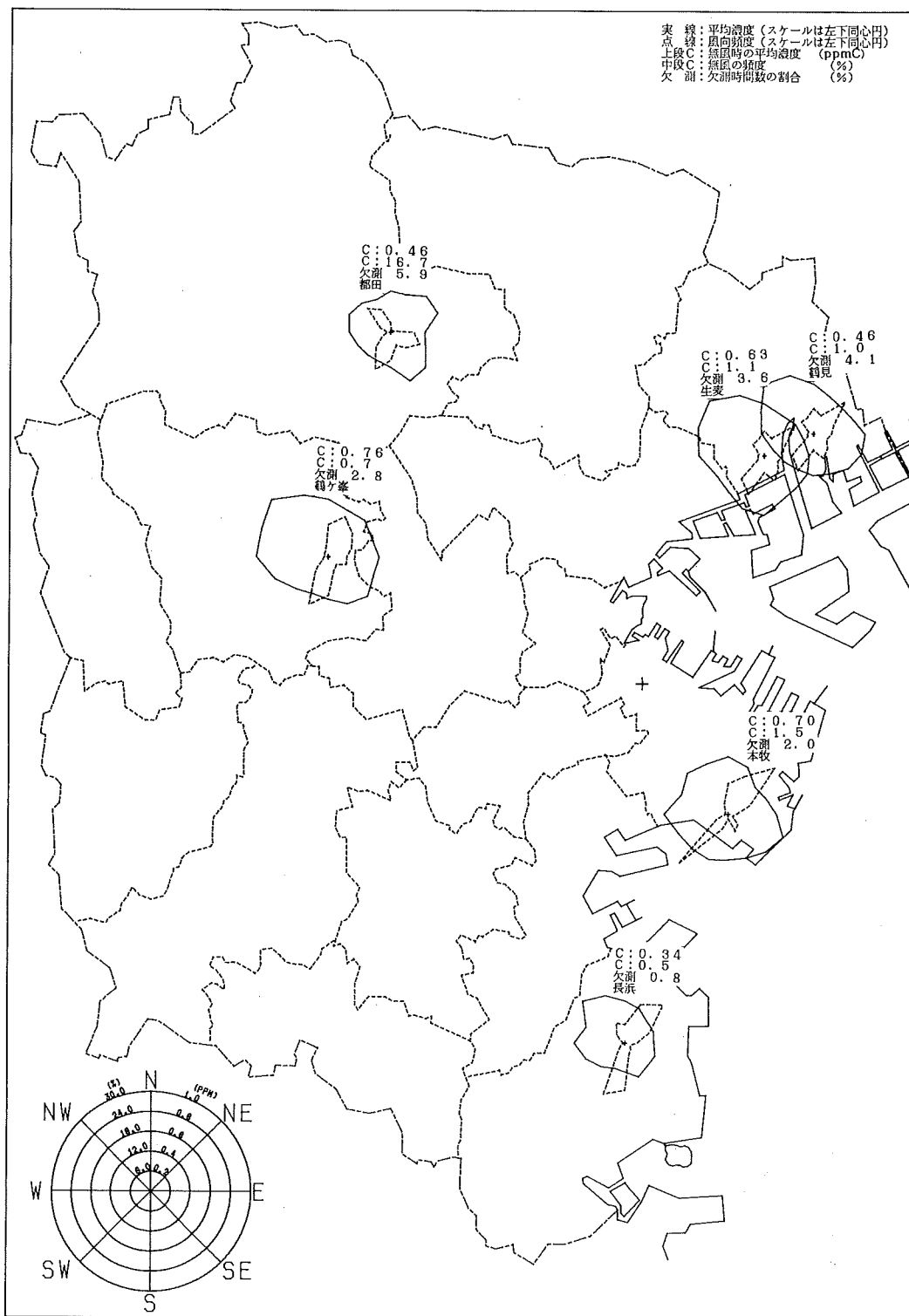
光化学スモッグの指標となるオキシダント濃度は、「加曽台」を除く15測定局で測定している。

各測定局におけるオキシダント濃度の年間測定結果、環境基準の適合状況及び月間測定結果を表2-8-1及び表2-8-2に示す。ただし、光化学スモッグは昼間に発生するので、昼間（6時から20時）のデータについてのみ集計している。1時間値の最高値は5月28日「港北庁舎」で記録された0.144ppmであり、環境基準は「神奈川庁舎」で適合、その他14測定局は不適合である。

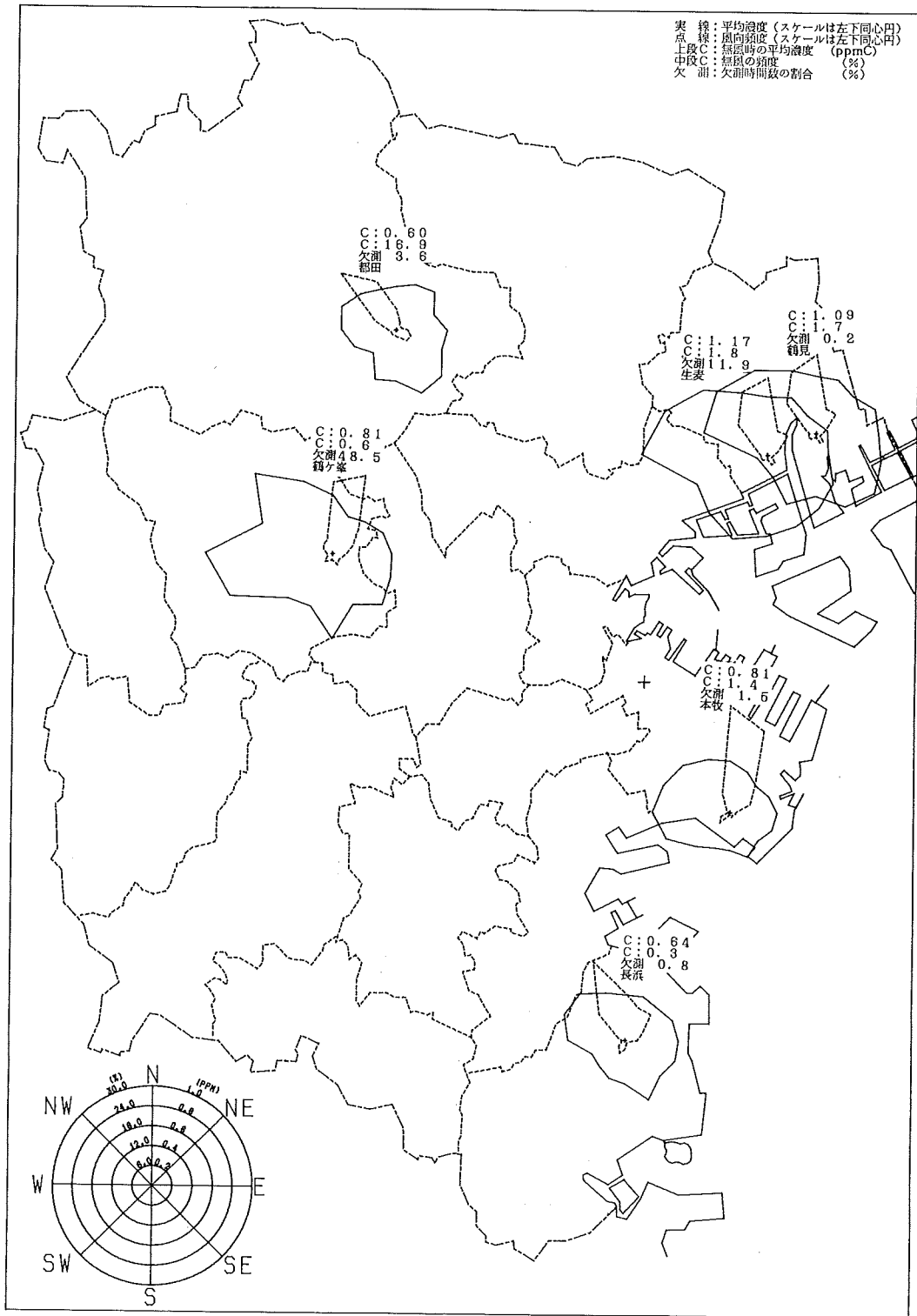
(1) 経月変化

昼間のオキシダント濃度の平均値の経月変化を図2-8-1に示す。4月から6月にかけて高めの傾向が見られる。

(2) 経日変化

光化学スモッグが発生する4月から10月までの毎日のオキシダント濃度の最高値と当日9時の天気を図2-8-2に示す。

(3) 経時変化

4月から10月までのオキシダント濃度の経時変化を図2-8-3に示す。日射のピークがすぎた14時頃ピークがみられる。

(4) 風向別平均濃度

4月から10月までの風向別オキシダント平均濃度（実線）と風配図（破線）を図2-8-4に示す。海からの東～南風系のときに濃度が高く、これと反対方向の内陸からの西～北風系のときに濃度が低くなっている。

(5) 光化学スモッグ注意報発令状況と被害発生状況

光化学スモッグ注意報の発令状況を表2-8-3に、注意報発令回数及び被害届出件数の推移を表2-8-4（昭和46年度から栄区、泉区が記入されているが、これは旧戸塚区を住所別に戸塚区、栄区、泉区にふり分けたものである。）に示す。また注意報発令日における各測定でのオキシダント濃度の経時変化及び当日9時の天気図を図2-8-5に示す。

平成元年度の注意報の発令回数は2回であり、被害の届出は0人であった。なお、天気図は日本気象協会が発行する「気象」から転載したものである。

表 2 - 8 - 1 光化学オキシダント年間測定結果

測定局	用途 地域	昼間 測定 日数	昼間 測定 時間	昼間の 1時間値の 年平均値	昼間の 1時間値が 0.06ppm を超えた日 数と時間		昼間の 1時間値が 0.12ppm 以上の日 数と時間		昼間の 1時間 最高 値	昼間の 1時間 最高 値の 年平均 値
		(日)	(時間)	(ppm)	(日)	(時間)	(日)	(時間)	(ppm)	(ppm)
旧鶴見保健所	商	365	5331	0.012	1	2	0	0	0.084	0.018
神奈川区総合庁舎	商	365	5339	0.014	0	0	0	0	0.057	0.020
港北区総合庁舎	商	364	5265	0.019	19	76	1	3	0.144	0.030
磯子区総合庁舎	商	365	5366	0.026	58	190	0	0	0.109	0.039
保土ヶ谷区桜丘高校	住	338	4795	0.024	38	118	0	0	0.100	0.036
西区平沼小学校	商	360	5280	0.022	26	88	0	0	0.105	0.034
金沢区長浜	風致	365	5343	0.025	37	136	1	3	0.134	0.037
鶴見区生麦小学校	住	365	5333	0.020	13	30	0	0	0.090	0.030
中区本牧	風致	365	5372	0.026	54	169	1	2	0.130	0.039
戸塚区汲沢小学校	住	365	5352	0.028	69	285	1	3	0.134	0.043
緑区都田中学校	未	341	4969	0.027	62	257	2	2	0.125	0.043
港南区野庭中学校	住	365	5319	0.028	71	316	2	3	0.130	0.043
旭区鶴ヶ峯小学校	住	358	5209	0.027	57	221	0	0	0.102	0.042
瀬谷区南瀬谷小学校	住	357	5224	0.024	31	94	0	0	0.117	0.036
南区横浜商業高校	住	364	5357	0.024	15	40	0	0	0.103	0.035

表2-8-2 光化学オキシダント月間測定結果(1)

測定局	項目	平成元年										平成2年		
		4月	5	6	7	8	9	10	11	12	1月	2	3	
旧 鶴 見 保 健 所	昼間測定日数 (日)	30	31	30	31	31	30	31	30	31	31	28	31	
	昼間測定時間 (時間)	438	457	423	456	450	435	459	443	454	450	413	453	
	昼間の1時間値の月平均値 (ppm)	0.022	0.022	0.013	0.009	0.008	0.007	0.008	0.008	0.009	0.009	0.010	0.020	
	昼間の1時間値が0.06ppmを超えた日数と時間数	(日)	0	1	0	0	0	0	0	0	0	0	0	
		(時間)	0	2	0	0	0	0	0	0	0	0	0	
	昼間の1時間値が0.12ppm以上の日数と時間数	(日)	0	0	0	0	0	0	0	0	0	0	0	
		(時間)	0	0	0	0	0	0	0	0	0	0	0	
	昼間の1時間値の最高値 (ppm)	0.044	0.084	0.043	0.031	0.031	0.023	0.019	0.023	0.026	0.029	0.022	0.052	
	昼間の日最高1時間値の月間平均値 (ppm)	0.031	0.036	0.021	0.014	0.013	0.011	0.011	0.011	0.012	0.013	0.014	0.028	
	神 奈 川 区 総 合 庁 舎	昼間測定日数 (日)	30	31	30	31	31	30	31	30	31	31	28	31
昼間測定時間 (時間)		440	458	442	457	454	445	458	411	460	447	413	454	
昼間の1時間値の月平均値 (ppm)		0.023	0.018	0.014	0.010	0.014	0.013	0.012	0.010	0.010	0.010	0.010	0.019	
昼間の1時間値が0.06ppmを超えた日数と時間数		(日)	0	0	0	0	0	0	0	0	0	0	0	
		(時間)	0	0	0	0	0	0	0	0	0	0	0	
昼間の1時間値が0.12ppm以上の日数と時間数		(日)	0	0	0	0	0	0	0	0	0	0	0	
		(時間)	0	0	0	0	0	0	0	0	0	0	0	
昼間の1時間値の最高値 (ppm)		0.047	0.044	0.046	0.036	0.053	0.045	0.040	0.026	0.018	0.020	0.023	0.057	
昼間の日最高1時間値の月間平均値 (ppm)		0.032	0.026	0.021	0.015	0.022	0.020	0.017	0.014	0.013	0.014	0.013	0.028	
港 北 区 総 合 庁 舎		昼間測定日数 (日)	30	31	30	31	31	30	31	30	31	31	28	30
	昼間測定時間 (時間)	429	433	442	458	458	443	460	436	449	444	382	431	
	昼間の1時間値の月平均値 (ppm)	0.028	0.040	0.019	0.014	0.016	0.012	0.013	0.013	0.017	0.016	0.014	0.023	
	昼間の1時間値が0.06ppmを超えた日数と時間数	(日)	1	15	0	1	2	0	0	0	0	0	0	
		(時間)	2	69	0	2	3	0	0	0	0	0	0	
	昼間の1時間値が0.12ppm以上の日数と時間数	(日)	0	1	0	0	0	0	0	0	0	0	0	
		(時間)	0	3	0	0	0	0	0	0	0	0	0	
	昼間の1時間値の最高値 (ppm)	0.062	0.144	0.059	0.067	0.064	0.052	0.036	0.051	0.057	0.036	0.038	0.051	
	昼間の日最高1時間値の月間平均値 (ppm)	0.041	0.062	0.031	0.024	0.029	0.021	0.021	0.021	0.027	0.025	0.021	0.034	
	磯 子 区 総 合 庁 舎	昼間測定日数 (日)	30	31	30	31	31	30	31	30	31	31	28	31
昼間測定時間 (時間)		435	442	445	460	460	443	456	446	459	460	405	455	
昼間の1時間値の月平均値 (ppm)		0.042	0.040	0.031	0.024	0.027	0.022	0.026	0.021	0.017	0.018	0.018	0.031	
昼間の1時間値が0.06ppmを超えた日数と時間数		(日)	13	15	7	5	8	4	4	0	0	0	2	
		(時間)	33	62	22	17	21	13	10	0	0	0	12	
昼間の1時間値が0.12ppm以上の日数と時間数		(日)	0	0	0	0	0	0	0	0	0	0	0	
		(時間)	0	0	0	0	0	0	0	0	0	0	0	
昼間の1時間値の最高値 (ppm)		0.075	0.104	0.093	0.090	0.109	0.083	0.085	0.052	0.036	0.034	0.047	0.072	
昼間の日最高1時間値の月間平均値 (ppm)		0.057	0.058	0.046	0.038	0.043	0.035	0.040	0.030	0.024	0.026	0.024	0.044	
保 土 ヶ 谷 区 保 丘 高 校		昼間測定日数 (日)	30	31	30	31	31	30	31	29	26	16	28	25
	昼間測定時間 (時間)	433	446	442	456	455	440	423	390	370	210	386	344	
	昼間の1時間値の月平均値 (ppm)	0.039	0.038	0.027	0.019	0.027	0.023	0.019	0.016	0.014	0.017	0.013	0.029	
	昼間の1時間値が0.06ppmを超えた日数と時間数	(日)	9	8	5	3	7	4	0	0	0	0	2	
		(時間)	14	38	12	4	26	16	0	0	0	0	8	
	昼間の1時間値が0.12ppm以上の日数と時間数	(日)	0	0	0	0	0	0	0	0	0	0	0	
		(時間)	0	0	0	0	0	0	0	0	0	0	0	
	昼間の1時間値の最高値 (ppm)	0.072	0.088	0.072	0.066	0.100	0.080	0.053	0.039	0.033	0.038	0.028	0.089	
	昼間の日最高1時間値の月間平均値 (ppm)	0.054	0.054	0.040	0.031	0.044	0.039	0.029	0.024	0.022	0.028	0.020	0.042	

表 2-8-2 光化学オキシダント月間測定結果(2)

測定局	項目	平成元年										平成2年		
		4月	5	6	7	8	9	10	11	12	1月	2	3	
西 区 平 沼 小 学 校	昼間測定日数 (日)	30	31	30	31	31	30	30	26	31	31	28	31	
	昼間測定時間 (時間)	445	459	438	460	459	446	427	368	460	458	407	453	
	昼間の1時間値の月平均値 (ppm)	0.033	0.034	0.025	0.018	0.023	0.017	0.018	0.016	0.016	0.017	0.015	0.029	
	昼間の1時間値が0.06ppmを超えた日数と時間数	(日)	0	8	4	2	6	2	2	0	0	0	2	
		(時間)	0	30	14	6	21	5	4	0	0	0	8	
	昼間の1時間値が0.12ppm以上の日数と時間数	(日)	0	0	0	0	0	0	0	0	0	0	0	
		(時間)	0	0	0	0	0	0	0	0	0	0	0	
	昼間の1時間値の最高値 (ppm)	0.058	0.095	0.074	0.075	0.105	0.069	0.072	0.037	0.044	0.037	0.036	0.083	
	昼間の日最高1時間値の月間平均値 (ppm)	0.045	0.051	0.038	0.030	0.039	0.030	0.030	0.024	0.025	0.027	0.022	0.042	
	金 沢 区 長 浜	昼間測定日数 (日)	30	31	30	31	31	30	31	30	31	31	28	31
昼間測定時間 (時間)		445	456	443	459	457	429	452	440	458	442	410	452	
昼間の1時間値の月平均値 (ppm)		0.040	0.038	0.031	0.020	0.026	0.020	0.020	0.019	0.015	0.019	0.016	0.029	
昼間の1時間値が0.06ppmを超えた日数と時間数		(日)	2	11	8	1	5	4	3	0	0	0	3	
		(時間)	8	42	37	7	21	8	4	0	0	0	9	
昼間の1時間値が0.12ppm以上の日数と時間数		(日)	0	0	0	0	1	0	0	0	0	0	0	
		(時間)	0	0	0	0	3	0	0	0	0	0	0	
昼間の1時間値の最高値 (ppm)		0.069	0.090	0.076	0.099	0.134	0.077	0.064	0.050	0.035	0.039	0.043	0.090	
昼間の日最高1時間値の月間平均値 (ppm)		0.052	0.056	0.045	0.032	0.042	0.033	0.033	0.028	0.022	0.027	0.024	0.042	
鶴 見 区 生 麦 小 学 校		昼間測定日数 (日)	30	31	30	31	31	30	31	30	31	31	28	31
	昼間測定時間 (時間)	441	447	440	453	449	442	454	439	455	451	411	451	
	昼間の1時間値の月平均値 (ppm)	0.033	0.033	0.023	0.016	0.019	0.016	0.015	0.013	0.015	0.017	0.012	0.029	
	昼間の1時間値が0.06ppmを超えた日数と時間数	(日)	2	5	1	0	2	0	0	0	0	0	3	
		(時間)	4	11	1	0	7	0	0	0	0	0	7	
	昼間の1時間値が0.12ppm以上の日数と時間数	(日)	0	0	0	0	0	0	0	0	0	0	0	
		(時間)	0	0	0	0	0	0	0	0	0	0	0	
	昼間の1時間値の最高値 (ppm)	0.065	0.078	0.062	0.052	0.090	0.054	0.040	0.046	0.036	0.036	0.028	0.068	
	昼間の日最高1時間値の月間平均値 (ppm)	0.046	0.049	0.033	0.025	0.033	0.026	0.024	0.020	0.021	0.025	0.018	0.041	
	中 区 本 牧	昼間測定日数 (日)	30	31	30	31	31	30	31	30	31	31	28	31
昼間測定時間 (時間)		444	455	441	459	458	444	458	442	456	456	402	457	
昼間の1時間値の月平均値 (ppm)		0.042	0.038	0.027	0.023	0.029	0.018	0.021	0.018	0.018	0.019	0.020	0.034	
昼間の1時間値が0.06ppmを超えた日数と時間数		(日)	10	13	6	5	7	4	3	1	0	0	5	
		(時間)	24	47	19	16	31	7	7	2	0	0	16	
昼間の1時間値が0.12ppm以上の日数と時間数		(日)	0	0	0	0	1	0	0	0	0	0	0	
		(時間)	0	0	0	0	2	0	0	0	0	0	0	
昼間の1時間値の最高値 (ppm)		0.077	0.097	0.074	0.102	0.130	0.071	0.077	0.074	0.039	0.041	0.044	0.076	
昼間の日最高1時間値の月間平均値 (ppm)		0.055	0.058	0.041	0.038	0.046	0.032	0.035	0.030	0.027	0.029	0.028	0.047	
戸 塚 区 汲 沢 小 学 校		昼間測定日数 (日)	30	31	30	31	31	30	31	30	31	31	28	31
	昼間測定時間 (時間)	443	454	442	459	456	445	456	444	442	456	409	446	
	昼間の1時間値の月平均値 (ppm)	0.042	0.043	0.033	0.023	0.030	0.022	0.024	0.021	0.020	0.024	0.012	0.041	
	昼間の1時間値が0.06ppmを超えた日数と時間数	(日)	13	16	11	3	8	4	1	1	0	0	12	
		(時間)	38	76	44	15	33	19	4	4	0	0	52	
	昼間の1時間値が0.12ppm以上の日数と時間数	(日)	0	0	0	0	1	0	0	0	0	0	0	
		(時間)	0	0	0	0	3	0	0	0	0	0	0	
	昼間の1時間値の最高値 (ppm)	0.076	0.088	0.097	0.102	0.134	0.083	0.106	0.113	0.046	0.052	0.044	0.106	
	昼間の日最高1時間値の月間平均値 (ppm)	0.057	0.061	0.049	0.038	0.050	0.037	0.039	0.036	0.032	0.036	0.018	0.059	

表2-8-2 光化学オキシダント月間測定結果(3)

測定局	項目	平成元年										平成2年		
		4月	5	6	7	8	9	10	11	12	1月	2	3	
緑区 都田中学校 校	昼間測定日数 (日)	30	31	30	31	31	30	14	23	31	31	28	31	
	昼間測定時間 (時間)	442	447	440	459	445	442	195	328	451	454	413	453	
	昼間の1時間値の月平均値 (ppm)	0.035	0.039	0.031	0.024	0.031	0.025	0.021	0.021	0.020	0.022	0.019	0.032	
	昼間の1時間値が0.06ppmを超えた日数と時間数	(日)	3	16	12	7	13	6	1	0	0	0	4	
		(時間)	7	64	63	27	54	28	1	0	0	0	13	
	昼間の1時間値が0.12ppm以上の日数と時間数	(日)	0	1	0	0	1	0	0	0	0	0	0	
		(時間)	0	1	0	0	1	0	0	0	0	0	0	
	昼間の1時間値の最高値 (ppm)		0.065	0.125	0.097	0.109	0.121	0.099	0.064	0.054	0.045	0.046	0.058	0.096
	昼間の日最高1時間値の月間平均値 (ppm)		0.048	0.059	0.051	0.043	0.054	0.043	0.035	0.036	0.033	0.034	0.031	0.046
	港南区 野庭中学校	昼間測定日数 (日)	30	31	30	31	31	30	31	30	31	31	28	31
昼間測定時間 (時間)		444	441	430	455	459	443	440	445	446	453	416	447	
昼間の1時間値の月平均値 (ppm)		0.045	0.046	0.028	0.020	0.029	0.025	0.025	0.023	0.019	0.022	0.019	0.034	
昼間の1時間値が0.06ppmを超えた日数と時間数		(日)	19	19	7	3	8	5	3	1	0	0	6	
		(時間)	84	98	24	13	35	26	7	3	0	0	26	
昼間の1時間値が0.12ppm以上の日数と時間数		(日)	0	0	0	0	2	0	0	0	0	0	0	
		(時間)	0	0	0	0	3	0	0	0	0	0	0	
昼間の1時間値の最高値 (ppm)			0.073	0.096	0.090	0.090	0.130	0.102	0.099	0.063	0.046	0.044	0.058	0.096
昼間の日最高1時間値の月間平均値 (ppm)			0.060	0.065	0.044	0.033	0.047	0.042	0.040	0.037	0.030	0.034	0.029	0.051
旭区 鶴ヶ峰小学校		昼間測定日数 (日)	25	31	30	31	31	30	31	30	31	29	28	31
	昼間測定時間 (時間)	358	450	440	452	453	441	459	442	457	400	411	446	
	昼間の1時間値の月平均値 (ppm)	0.041	0.041	0.025	0.023	0.029	0.027	0.025	0.021	0.019	0.023	0.020	0.031	
	昼間の1時間値が0.06ppmを超えた日数と時間数	(日)	11	13	8	5	9	7	3	0	0	0	1	
		(時間)	37	49	43	17	35	28	7	0	0	0	5	
	昼間の1時間値が0.12ppm以上の日数と時間数	(日)	0	0	0	0	0	0	0	0	0	0	0	
		(時間)	0	0	0	0	0	0	0	0	0	0	0	
	昼間の1時間値の最高値 (ppm)		0.092	0.094	0.091	0.090	0.095	0.102	0.088	0.054	0.044	0.057	0.058	0.079
	昼間の日最高1時間値の月間平均値 (ppm)		0.056	0.059	0.039	0.040	0.048	0.045	0.041	0.035	0.030	0.036	0.032	0.044
	瀬谷区 瀬谷小学校	昼間測定日数 (日)	30	31	30	31	31	30	31	22	31	31	28	31
昼間測定時間 (時間)		445	455	443	457	454	441	454	309	457	455	405	449	
昼間の1時間値の月平均値 (ppm)		0.034	0.038	0.025	0.019	0.028	0.021	0.018	0.011	0.019	0.018	0.020	0.031	
昼間の1時間値が0.06ppmを超えた日数と時間数		(日)	3	6	4	3	8	4	1	0	0	0	2	
		(時間)	5	22	7	10	33	11	1	0	0	0	5	
昼間の1時間値が0.12ppm以上の日数と時間数		(日)	0	0	0	0	0	0	0	0	0	0	0	
		(時間)	0	0	0	0	0	0	0	0	0	0	0	
昼間の1時間値の最高値 (ppm)			0.065	0.076	0.084	0.079	0.117	0.086	0.065	0.039	0.046	0.044	0.047	0.081
昼間の日最高1時間値の月間平均値 (ppm)			0.047	0.055	0.039	0.033	0.047	0.036	0.029	0.016	0.029	0.028	0.029	0.044
南区 横浜商業高校		昼間測定日数 (日)	30	31	30	31	30	30	31	30	31	31	28	31
	昼間測定時間 (時間)	445	459	439	461	425	445	457	444	462	460	416	444	
	昼間の1時間値の月平均値 (ppm)	0.036	0.033	0.025	0.018	0.022	0.017	0.021	0.020	0.019	0.021	0.018	0.033	
	昼間の1時間値が0.06ppmを超えた日数と時間数	(日)	0	3	0	2	4	0	2	1	0	0	3	
		(時間)	0	6	0	3	12	0	3	2	0	0	14	
	昼間の1時間値が0.12ppm以上の日数と時間数	(日)	0	0	0	0	0	0	0	0	0	0	0	
		(時間)	0	0	0	0	0	0	0	0	0	0	0	
	昼間の1時間値の最高値 (ppm)		0.059	0.081	0.060	0.077	0.103	0.057	0.077	0.071	0.039	0.042	0.040	0.095
	昼間の日最高1時間値の月間平均値 (ppm)		0.047	0.048	0.036	0.030	0.036	0.028	0.033	0.030	0.028	0.032	0.026	0.048



図 2-8-1 オキシダント濃度の経月変化(6時~20時)



図 2-8-2 オキシダント濃度日最高値の経日変化(4月)

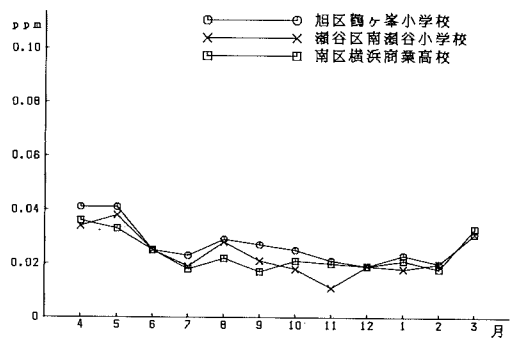
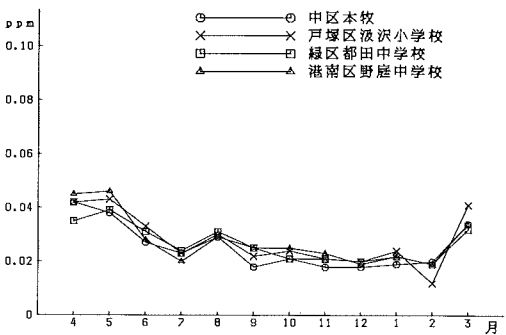
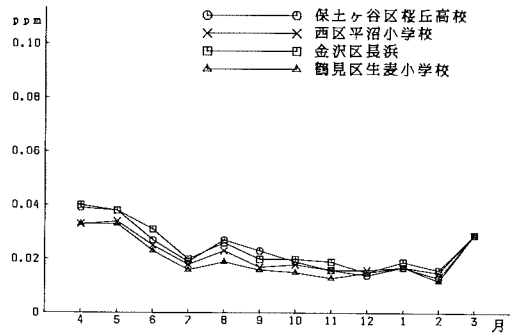
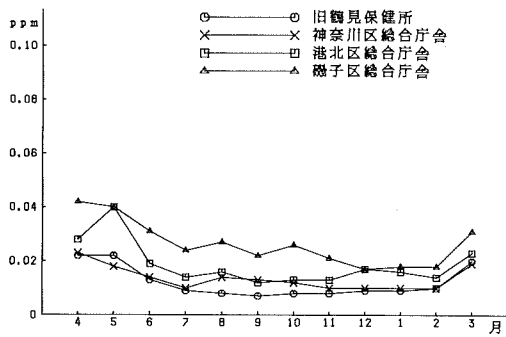

図 2-8-2 オキシダント濃度日最高値の経日変化(5月)

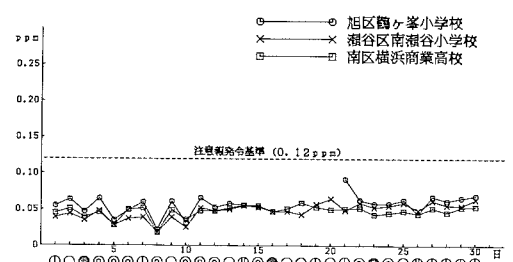
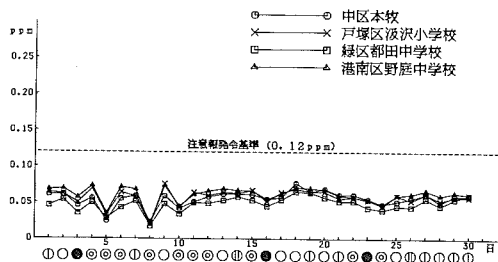
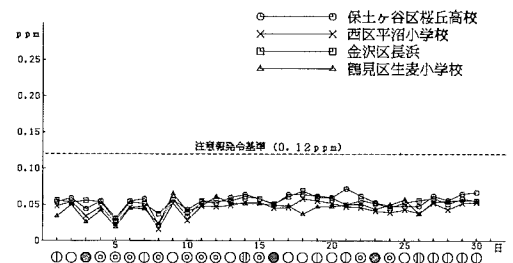
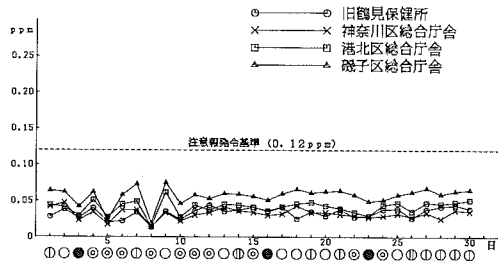

図 2-8-2 オキシダント濃度日最高値の経日変化(6月)

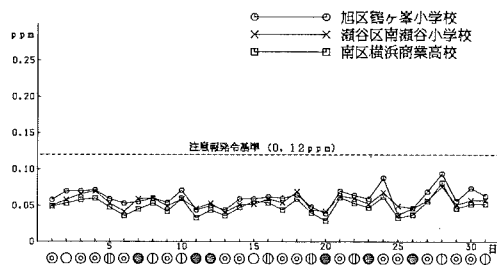
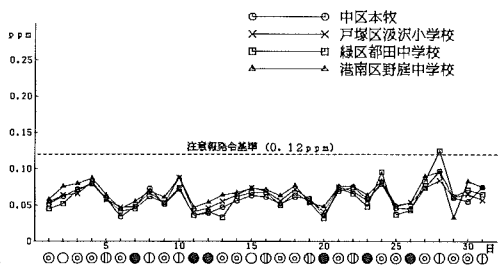
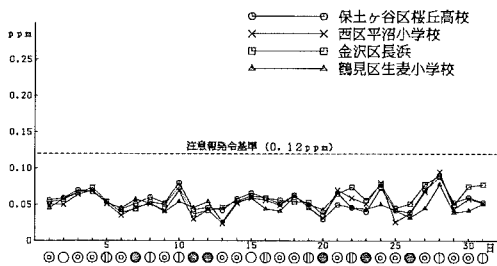
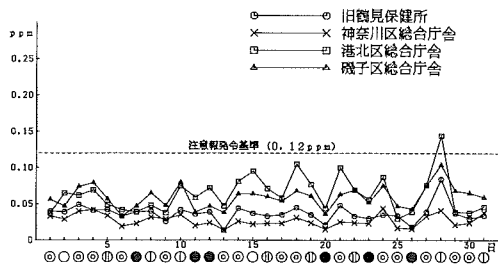

図 2-8-2 オキシダント濃度日最高値の経日変化(7月)

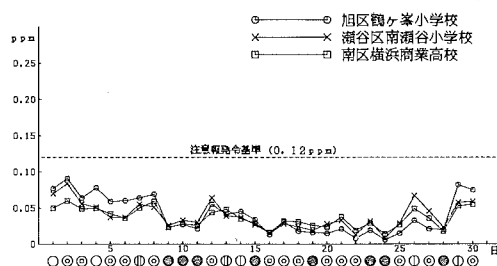
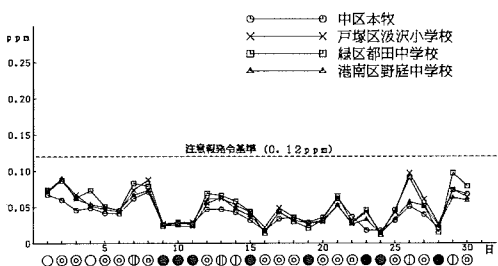
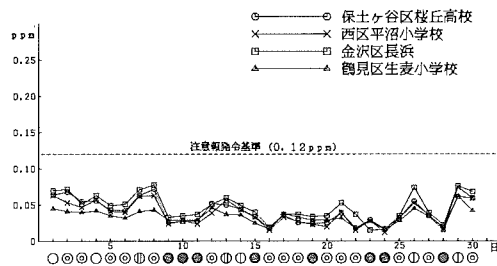
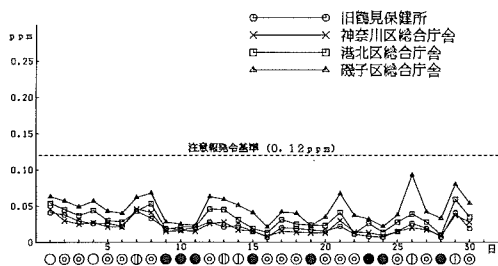

図 2-8-2 オキシダント濃度日最高値の経日変化(8月)

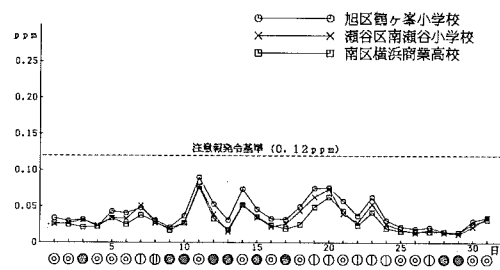
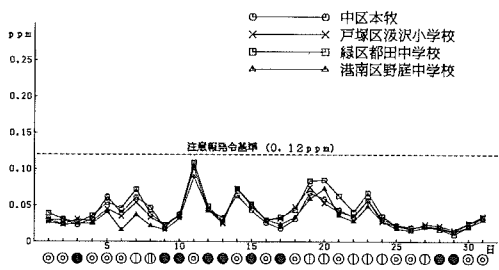
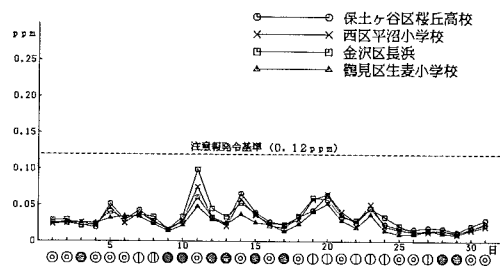
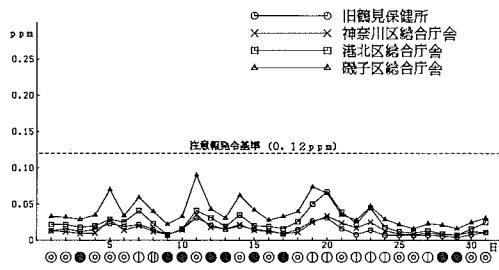

図 2-8-2 オキシダント濃度日最高値の経日変化(9月)

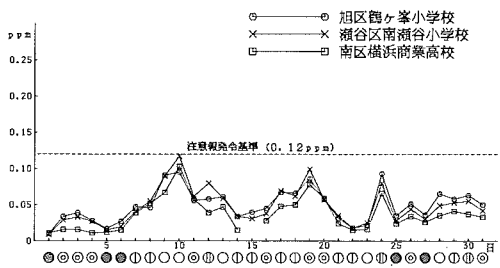
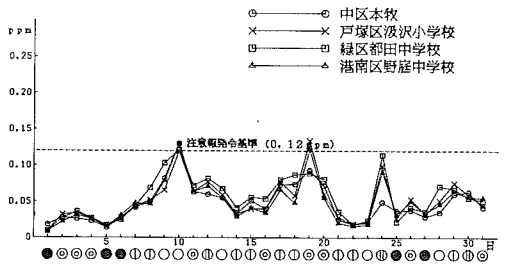
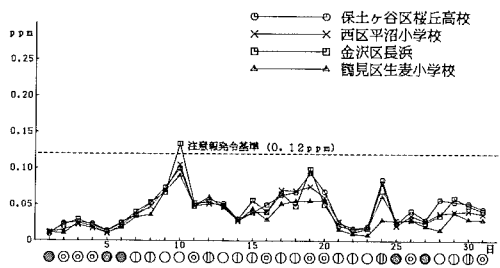
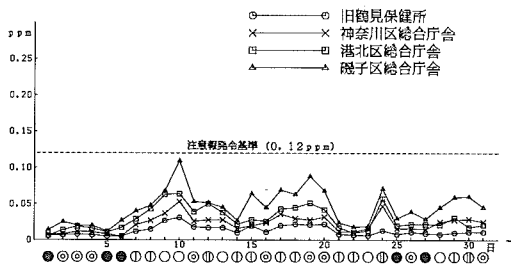

図 2-8-2 オキシダント濃度日最高値の経日変化(10月)

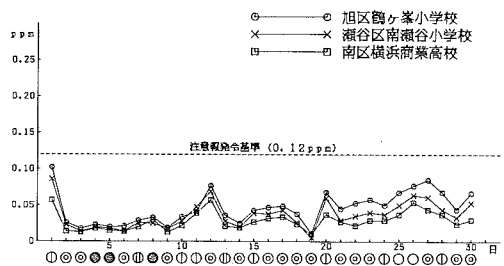
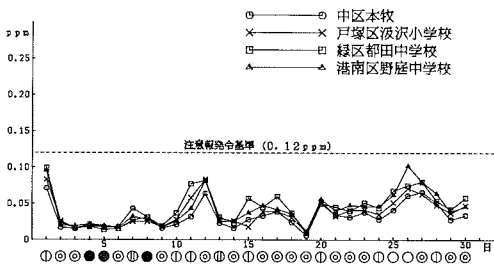
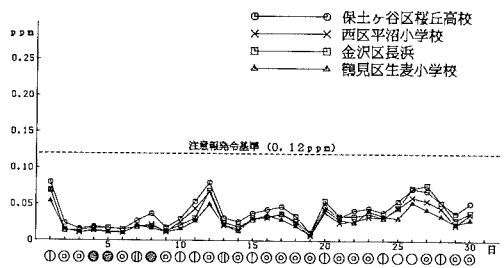
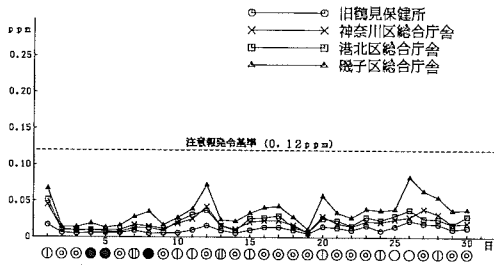

図 2-8-3 オキシダント濃度の経時変化(4月~10月)

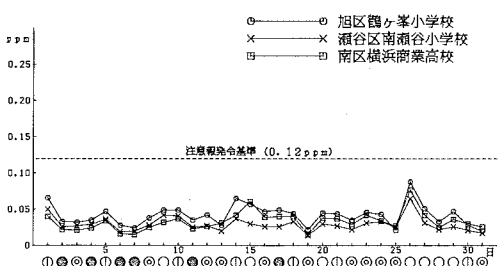
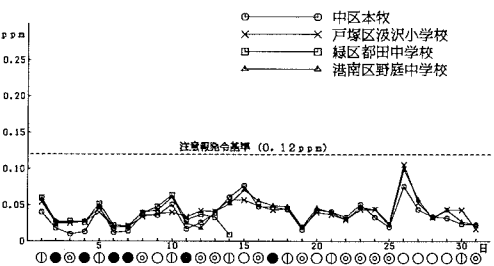
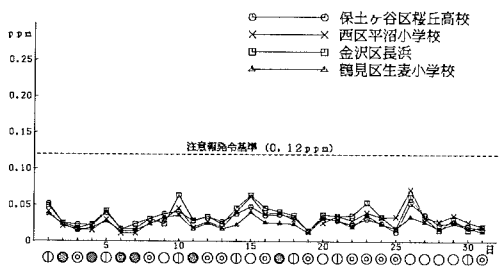
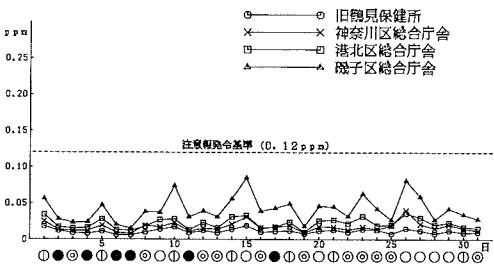

図2-8-4 風向別オキシダント平均濃度及び風向頻度（4月～10月）

表 2 - 8 - 3 光化学スモッグ注意報発令状況

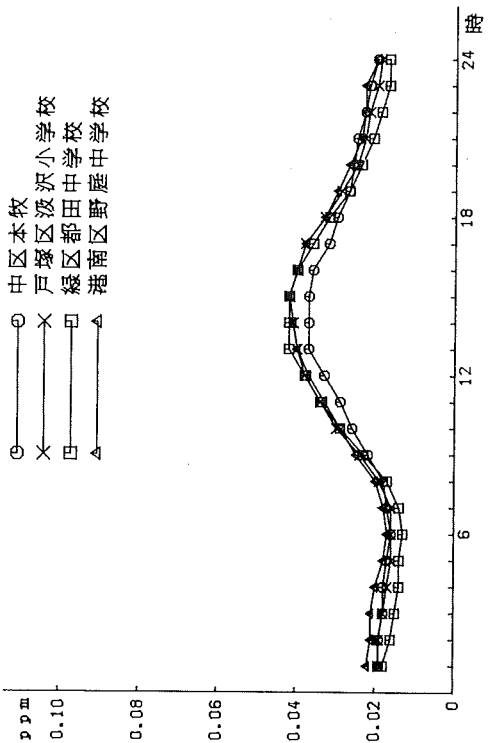
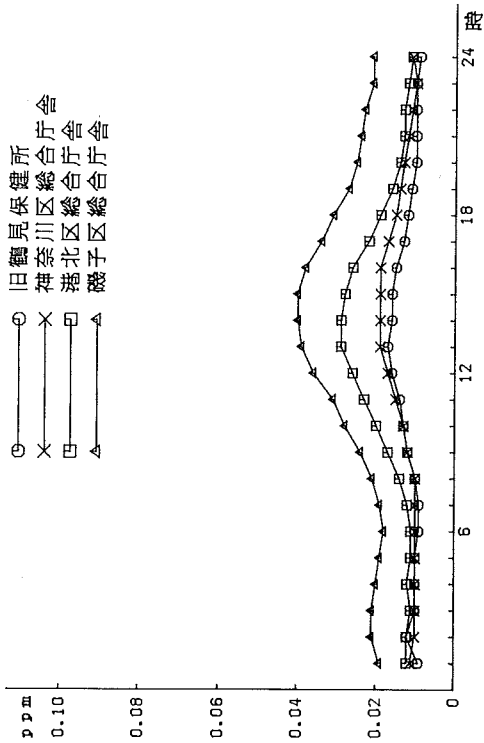
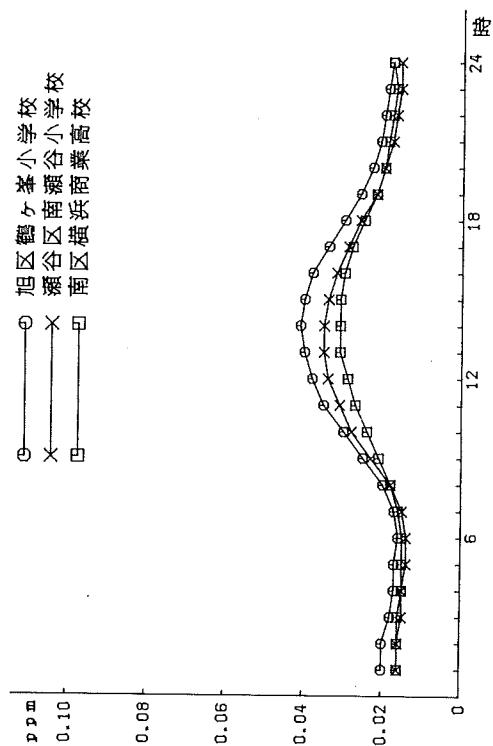
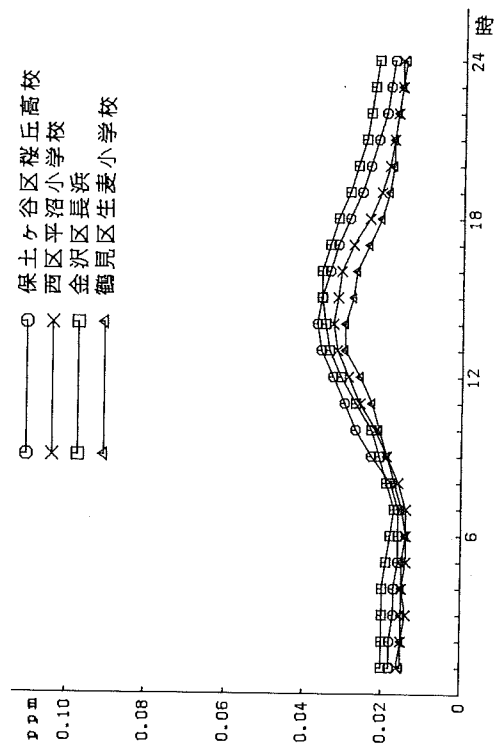
(平成元年度)

No	発令日 (曜日)	措置 種類	発令時刻	市内Ox最高値 (ppm)	市内届出 被害者数	神奈川県内の 他地域発令状況
1	5月28日 (日)	注意報	13:20~15:20	0.144 港北 (13時)	0人	川崎
2	8月10日 (木)	注意報	14:20~18:20	0.134 長浜 (17時)	0人	横須賀、湘南、県央

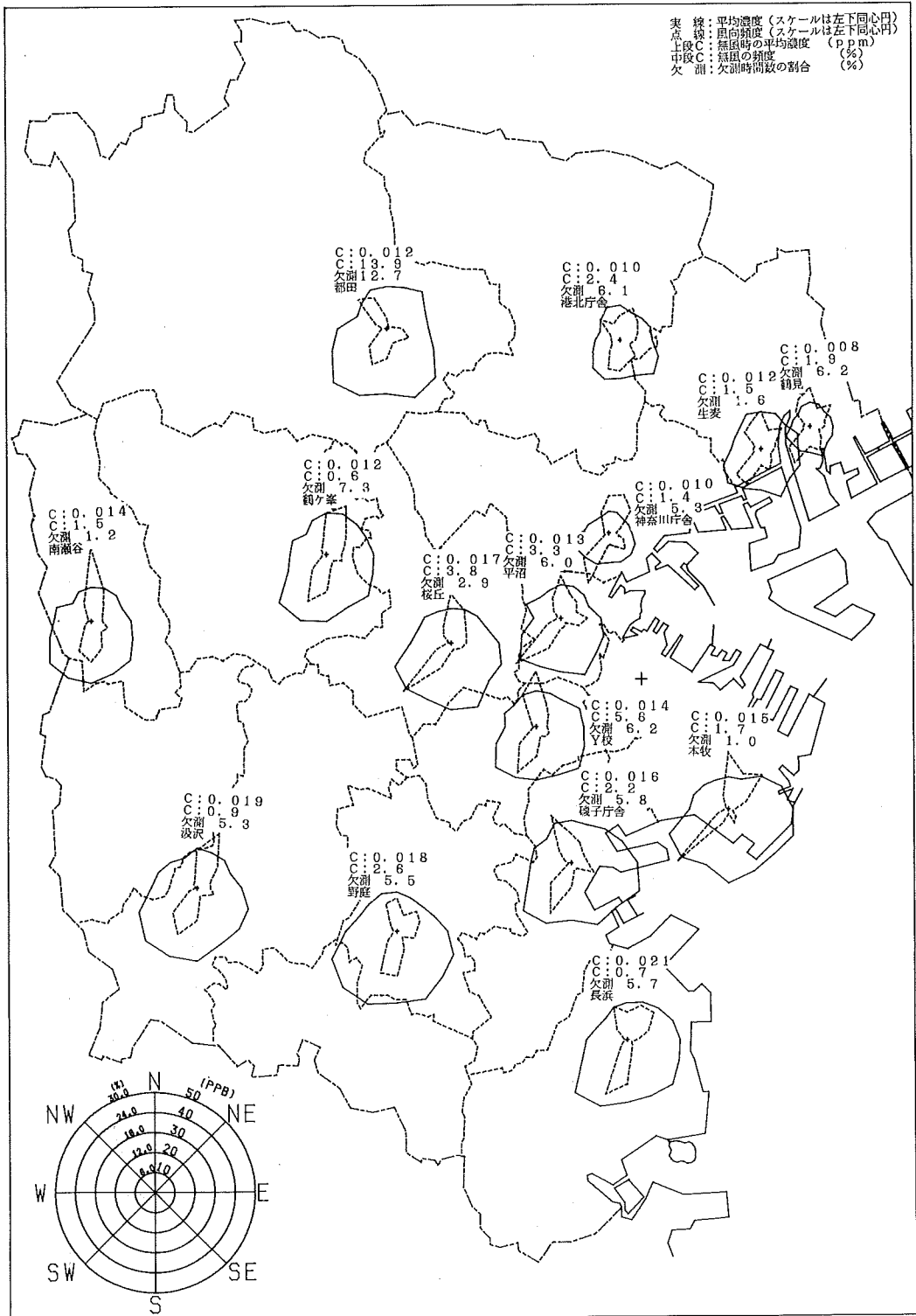
表 2 - 8 - 4 光化学スモッグ注意報発令回数
及び被害届出件数の推移

年 度	46	47	48	49	50	51	52	53	54	55	56	57	58	59	60	61	62	63	平成 元年	46年から 元年までの 累計	
発令回数 (回)	8	10	20	9	12 警報 1	7	3	11 警報 1	4	3	8	2	3	4	6	2	12	2	2	128	
届出件数 (件)	28	41	29	6	83	15	12	2	8	0	20	1	9	6	4	0	7	1	0	372	
被害 届出 人数	鶴見区	496	54	1,026	2	796	5	137	0	0	104	0	4	0	0	0	10	0	0	2,634	
	神奈川区	939	30	29	0	1,936	15	20	1	1	0	4	0	0	0	0	0	0	0	0	2,975
	西区	1	0	300	0	400	0	0	0	1	0	0	0	0	0	0	0	0	0	0	702
	中区	57	39	3	199	1,211	0	17	0	0	0	0	3	2	1	0	0	0	0	0	1,532
	南区	0	2	0	0	96	0	0	0	0	0	46	0	0	4	1	0	1	0	0	150
	港南区	1	60	2	1	151	0	362	0	0	0	1	0	28	0	0	0	94	0	0	700
	保土ヶ谷区	0	48	84	0	228	24	0	0	2	0	8	0	1	0	0	0	0	0	0	395
	旭区	0	371	4	1	262	30	0	60	12	0	20	0	29	0	110	0	0	0	0	899
	磯子区	32	123	24	0	441	0	7	0	0	0	63	0	51	0	0	0	0	0	0	741
	金沢区	0	1	25	0	114	1	335	0	0	0	40	0	0	0	0	0	0	0	0	516
	港北区	699	1	13	2	8	676	30	0	0	0	6	0	0	2	0	0	0	0	0	1,437
	緑区	11	104	26	0	3	2	1	0	78	0	148	0	63	45	2	0	0	0	0	483
	戸塚区	1	1	9	0	490	20	0	0	174	0	0	0	0	3	0	0	17	0	0	715
	泉区	0	0	0	0	31	0	0	0	0	0	4	0	0	10	0	0	9	7	0	61
栄区	100	0	0	0	0	50	0	0	0	0	10	0	0	0	0	0	5	0	0	165	
瀬谷区	0	0	0	0	8	0	0	0	0	0	0	0	0	0	0	0	0	0	0	8	
計	2,337	834	1,545	205	6,175	823	909	61	268	0	454	3	178	65	113	0	136	7	0	14,113	

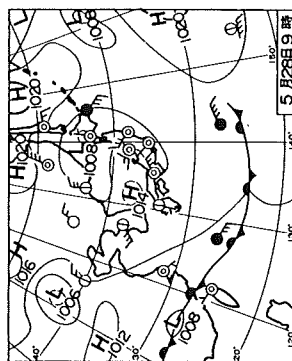
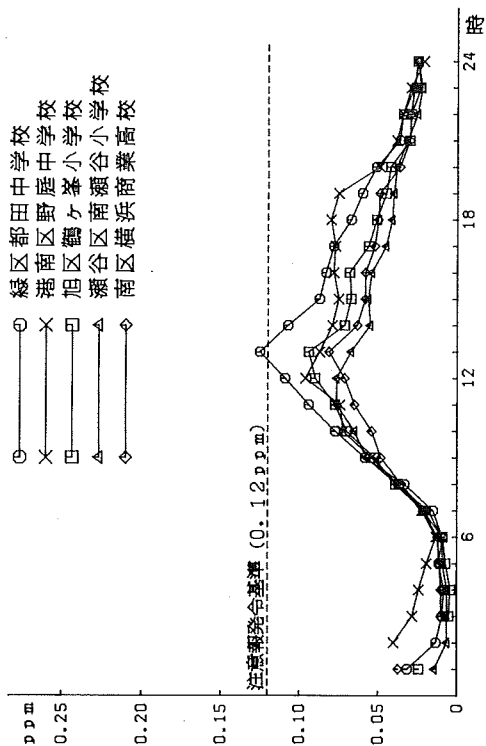
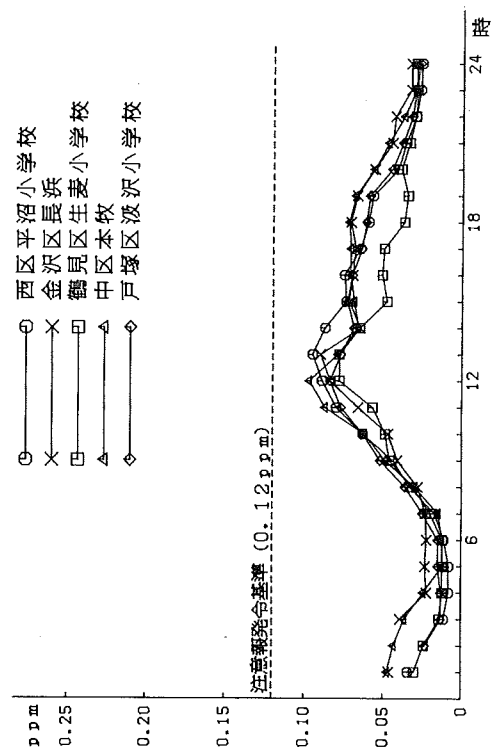
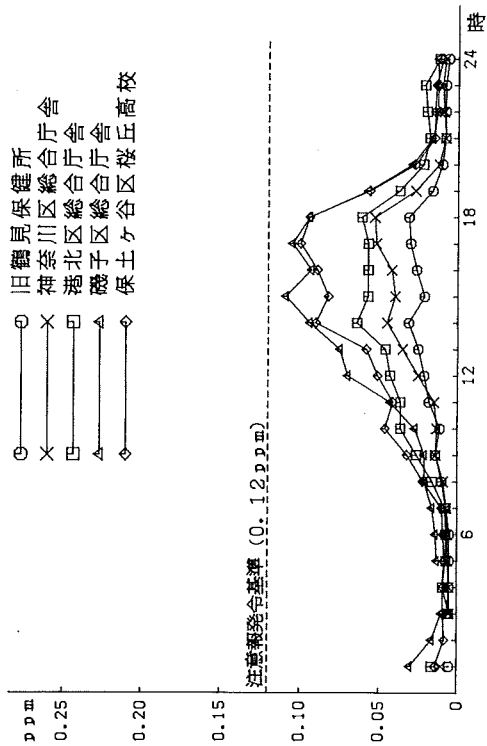

28日(日)リラ冷え

500mb-27℃のcold L, 沿海州から東進。関東は午後から発着して、東京20時アメダス16mmの●。全国的に不安定な天気。札幌max11.4℃は前日比-12℃。東京に光化学スモッグ。

図2-8-5 注意報発令日のオキシダント濃度経時変化(5月28日)

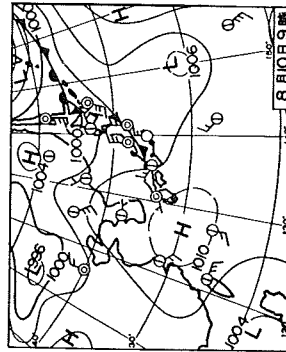
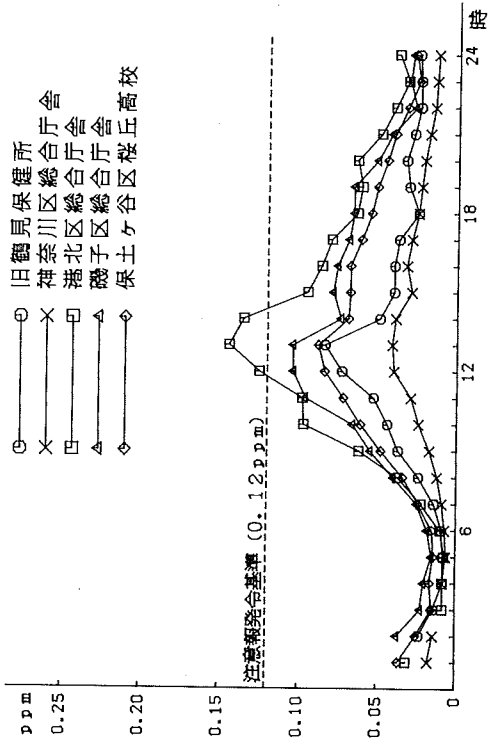
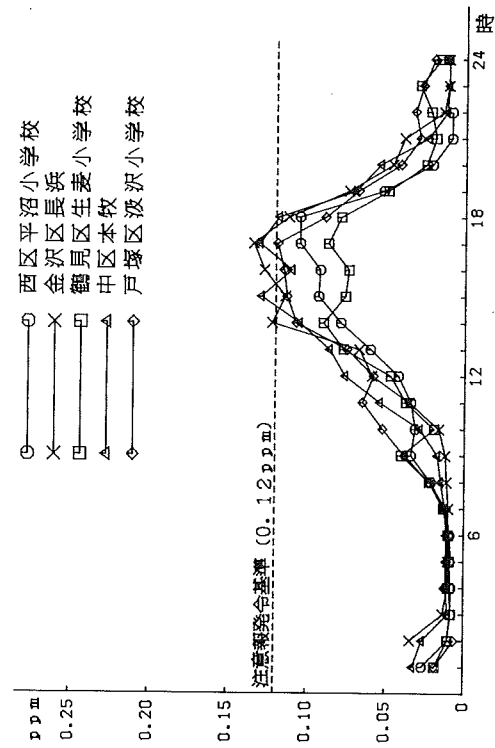

10日(木)関東南部で雷雨

東・北日本をc.f.通過, 午前中, 新潟・福島県下で時間10mm前後の●. 夕方首都圏で大●. 18時アメダス東京世田谷56mm, 気温も6℃前後急降下. JR8線54本運休し帰宅時混乱.



図2-8-5 注意報発令日のオキシダント濃度経時変化(8月10日)

3. 自動車排出ガス

自動車排出ガスの環境への影響を把握するため、市内主要道路の交差点及び沿道に自動車排出ガス測定局（以下「測定局」という。）を8か所設置し、常時測定している。

各測定局の測定項目を表1-2-2に示し、測定局の位置を図1-2に示す。

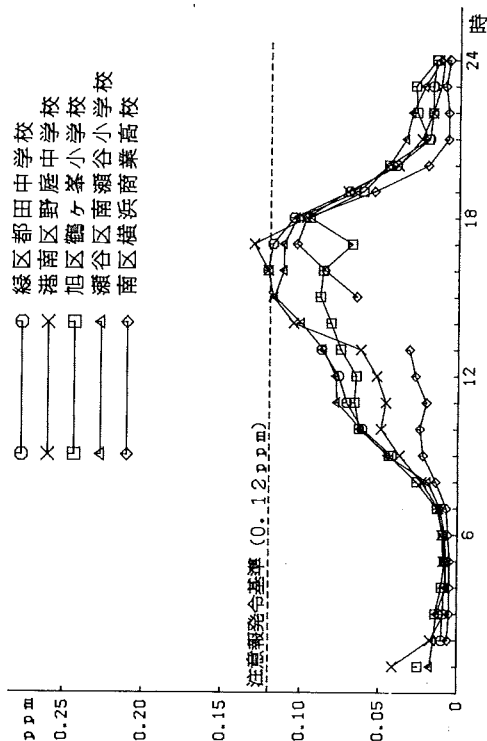
各汚染物質の経年変化をみると、ここ数年の濃度変化は小さく、横ばい状況で推移している。また、環境基準の適合状況をみると、一酸化炭素は全測定局で適合しているが、二酸化窒素、浮遊粒子状物質は8測定局全てが不適合となっている。

3-1 一酸化炭素

一酸化炭素濃度の年間測定結果を表3-1-1に示す。

環境基準は短期的評価、長期的評価とも全測定局で基準に適合している。

(1) 経年変化

経年変化を表3-1-2及び図3-1-1に示す。昭和52年度以降減少傾向を示し、ここ数年ではほぼ横ばいの状況となっている。また、測定局別に見ると、本年度は「浅間下」が2.7ppmで最も高い値を示している。

(2) 経月変化

月間測定結果を表3-1-3に、経月変化を図3-1-2に示す。各測定局ともほぼ類似した傾向を示しており、あまり大きな変化はみられないが、12月は高くなっている。

(3) 経時変化

年間の経時変化を図3-1-3に、夏期・冬期別の経時変化を図3-1-4に示す。

年間の経時変化は各測定局とも類似しており、8時前後と19時から22時頃にピークがみられる。全体に朝のピークは鋭く、夜のピークは緩慢である。

夏期、冬期別の経時変化をみると、各測定局とも冬期は朝と夜のピークが明瞭であるが、夏期は濃度変化が小さく、夜のピークが不明瞭な測定局が多い。

表 3-1-1-1 一酸化炭素年間測定結果

測定局	用途 地域	有効測定 日数 (日)	測定時間 (時間)	年平均 値 (ppm)	8時間値が 20ppmを 超えた回数と その割合		日平均値が 10ppmを 超えた日数と その割合		1時間値が 30ppm以上 となったことが ある日数と その割合		1時 間 値 の 最 高 値 (ppm)	日平均値の 2% 除 外 値 (ppm)	日平均値が 10ppmを 超えた日が2日 以上連続した ことの有無 (有×・無○)	環境基準の 長期的評価に よる日平均値が 10ppmを 超えた日数 (日)
					(回)	(%)	(日)	(%)	(日)	(%)				
鶴見区下末吉小学校	狎工	365	8722	1.2	0	0.0	0	0.0	0	0.0	9.8	2.9	○	0
西区篠岡下交差点	商	365	8722	2.7	0	0.0	0	0.0	0	0.0	11.4	4.9	○	0
磯子警察署前	商	362	8660	2.0	0	0.0	0	0.0	0	0.0	9.7	3.8	○	0
港南中学校	住	365	8710	1.5	0	0.0	0	0.0	0	0.0	10.7	3.6	○	0
戸塚区矢沢交差点	住	361	8652	1.1	0	0.0	0	0.0	0	0.0	8.6	2.5	○	0
旭区都岡小学校	住	347	8510	2.3	0	0.0	0	0.0	0	0.0	11.1	4.6	○	0
緑区青葉台	住	365	8719	1.5	0	0.0	0	0.0	0	0.0	8.7	3.3	○	0
緑区翠境北部工場前	住	363	8694	1.2	0	0.0	0	0.0	0	0.0	6.7	2.7	○	0



表 3 - 1 - 2 一酸化炭素濃度の経年変化

測定局名	(ppm)																			平成 元年
	昭和 46	47	48	49	50	51	52	53	54	55	56	57	58	59	60	61	62	63		
鶴見区下末吉小学校	-	-	-	-	-	-	-	-	2.9	3.0	1.3	1.2	1.3	1.2	1.2	1.3	1.2	1.1	1.2	
西区浅間下交差点	(6.7)	(5.0)	5.5	5.3	7.0	7.4	5.2	5.0	3.8	4.3	3.0	2.6	2.6	2.8	2.7	2.7	2.6	2.9	2.7	
中区市庁舎前	-	-	-	-	3.1	2.5	2.2	3.1	2.6	2.9	2.0	2.1	2.4	2.8	2.2	2.0	1.9	-	-	
磯子警察署前	(4.0)	(3.7)	4.2	4.2	4.3	4.0	3.2	2.8	3.0	3.6	3.3	2.0	2.2	2.1	2.0	2.2	2.0	1.8	2.0	
港南中学校	-	-	-	-	-	3.3	2.5	3.0	3.0	2.5	3.1	2.5	1.3	1.2	1.4	1.5	1.3	1.4	1.5	
戸塚区矢沢交差点	-	(2.5)	3.0	3.2	2.9	3.2	2.6	3.6	2.7	2.2	1.7	1.6	2.2	1.2	1.2	1.3	1.3	1.3	1.1	
旭区都岡小学校	-	(4.7)	4.8	4.9	3.9	4.2	2.9	2.5	3.4	2.8	3.5	3.1	2.1	2.0	2.1	2.3	1.9	2.4	2.3	
緑区青葉台	-	4.3	3.2	4.7	4.4	3.4	2.5	2.6	2.8	2.8	2.8	2.7	3.1	1.5	1.3	1.4	1.5	1.5	1.5	
緑区環境北部工場前	-	-	-	-	-	-	-	-	-	-	-	-	-	-	-	-	-	1.2	1.2	

但し()内は年間測定時間が6,000時間未満



図 3 - 1 - 1 一酸化炭素濃度の経年変化

表 3 - 1 - 3 一酸化炭素月間測定結果(1)

測定局	項 目	平成元年										平成2年		
		4月	5	6	7	8	9	10	11	12	1月	2	3	
鶴見区 下末吉小学校	有効測定日数 (日)	30	31	30	31	31	30	31	30	31	31	28	31	
	測定時間 (時間)	719	741	716	741	741	718	739	718	741	741	667	740	
	月平均値 (ppm)	1.0	1.1	0.9	0.9	0.9	0.8	1.4	1.9	1.8	1.5	1.4	1.0	
	8時間値が20ppmを超えた回数 (回)	0	0	0	0	0	0	0	0	0	0	0	0	
	日平均値が10ppmを超えた日数 (日)	0	0	0	0	0	0	0	0	0	0	0	0	
	1時間値の最高値 (ppm)	4.5	4.3	4.0	4.5	4.8	3.6	5.7	9.8	8.1	8.4	6.4	3.5	
	日平均値の最高値 (ppm)	2.0	2.1	2.2	1.5	1.8	1.3	3.3	3.7	3.7	3.8	2.5	1.4	
1時間値が30ppm以上となったことがある日数 (日)	0	0	0	0	0	0	0	0	0	0	0	0		
西区 浅間下交差点	有効測定日数 (日)	30	31	30	31	31	30	31	30	31	31	28	31	
	測定時間 (時間)	719	742	718	740	742	717	741	717	740	741	665	740	
	月平均値 (ppm)	2.0	2.4	2.5	2.5	2.2	2.0	3.4	3.5	3.7	3.1	3.2	2.4	
	8時間値が20ppmを超えた回数 (回)	0	0	0	0	0	0	0	0	0	0	0	0	
	日平均値が10ppmを超えた日数 (日)	0	0	0	0	0	0	0	0	0	0	0	0	
	1時間値の最高値 (ppm)	8.8	8.2	8.5	8.1	10.0	7.8	10.6	11.4	11.4	9.9	9.6	7.9	
	日平均値の最高値 (ppm)	4.9	4.0	5.5	4.6	4.6	4.1	5.6	5.4	4.6	5.1	5.0	3.7	
1時間値が30ppm以上となったことがある日数 (日)	0	0	0	0	0	0	0	0	0	0	0	0		
磯子区 菅前	有効測定日数 (日)	29	31	30	31	31	30	31	30	31	29	28	31	
	測定時間 (時間)	697	739	715	740	740	716	739	717	740	715	666	736	
	月平均値 (ppm)	1.7	1.8	1.8	2.0	1.7	1.5	2.3	2.7	2.6	2.2	2.2	1.6	
	8時間値が20ppmを超えた回数 (回)	0	0	0	0	0	0	0	0	0	0	0	0	
	日平均値が10ppmを超えた日数 (日)	0	0	0	0	0	0	0	0	0	0	0	0	
	1時間値の最高値 (ppm)	6.9	6.1	6.8	5.1	6.6	5.1	7.9	9.7	8.9	8.6	7.4	6.2	
	日平均値の最高値 (ppm)	3.1	2.8	3.8	3.0	3.3	2.8	4.6	4.3	4.0	4.0	3.2	2.0	
1時間値が30ppm以上となったことがある日数 (日)	0	0	0	0	0	0	0	0	0	0	0	0		
港南区 中学	有効測定日数 (日)	30	31	30	31	31	30	31	30	31	31	28	31	
	測定時間 (時間)	716	738	716	741	735	716	741	717	741	741	670	738	
	月平均値 (ppm)	1.4	1.5	1.3	1.3	1.2	1.1	1.4	2.2	2.2	1.7	1.4	1.1	
	8時間値が20ppmを超えた回数 (回)	0	0	0	0	0	0	0	0	0	0	0	0	
	日平均値が10ppmを超えた日数 (日)	0	0	0	0	0	0	0	0	0	0	0	0	
	1時間値の最高値 (ppm)	5.7	5.3	3.6	4.3	4.4	3.1	6.8	9.7	10.7	8.5	7.6	5.7	
	日平均値の最高値 (ppm)	2.3	2.2	1.9	2.3	2.0	1.6	3.2	4.2	5.4	3.5	2.6	1.8	
1時間値が30ppm以上となったことがある日数 (日)	0	0	0	0	0	0	0	0	0	0	0	0		

表 3 - 1 - 3 一酸化炭素月間測定結果(2)

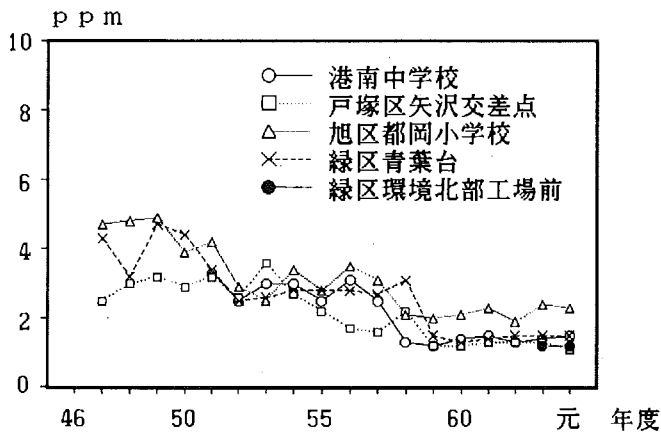
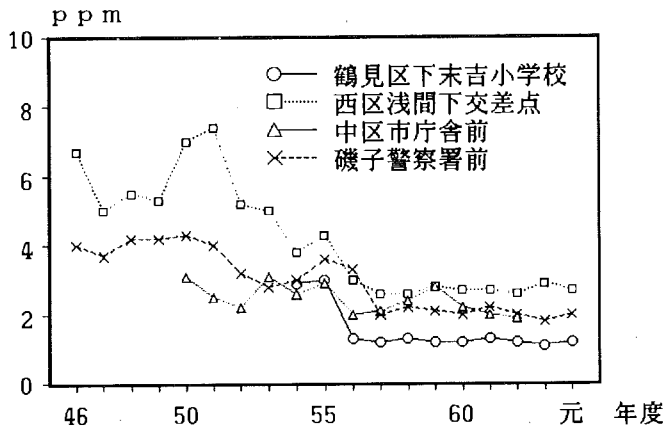
測定局	項目	平成元年										平成2年		
		4月	5	6	7	8	9	10	11	12	1月	2	3	
戸塚区 矢沢 交差点	有効測定日数 (日)	30	31	30	31	29	30	31	30	31	29	28	31	
	測定時間 (時間)	716	742	716	741	717	716	740	717	740	705	663	739	
	月平均値 (ppm)	1.2	1.1	0.9	0.8	0.9	0.8	1.2	1.5	1.6	1.4	1.3	1.0	
	8時間値が20ppmを超えた回数 (回)	0	0	0	0	0	0	0	0	0	0	0	0	
	日平均値が10ppmを超えた日数 (日)	0	0	0	0	0	0	0	0	0	0	0	0	
	1時間値の最高値 (ppm)	4.1	6.1	3.5	3.0	3.5	2.8	6.6	8.1	8.6	6.5	6.3	3.9	
	日平均値の最高値 (ppm)	1.7	1.7	1.7	1.3	1.2	1.1	2.6	3.3	3.1	2.7	2.0	1.4	
1時間値が30ppm以上となったことがある日数 (日)	0	0	0	0	0	0	0	0	0	0	0	0		
旭区 都 岡 小 学 校	有効測定日数 (日)	30	31	30	31	31	30	31	30	26	22	24	31	
	測定時間 (時間)	708	743	716	741	740	716	740	717	697	621	635	736	
	月平均値 (ppm)	1.7	2.0	1.9	1.8	1.7	1.5	2.8	3.3	3.3	2.7	2.5	1.9	
	8時間値が20ppmを超えた回数 (回)	0	0	0	0	0	0	0	0	0	0	0	0	
	日平均値が10ppmを超えた日数 (日)	0	0	0	0	0	0	0	0	0	0	0	0	
	1時間値の最高値 (ppm)	7.8	7.5	7.4	7.0	7.2	7.6	9.3	11.1	11.1	10.4	8.3	7.3	
	日平均値の最高値 (ppm)	3.2	3.1	3.9	3.3	3.8	3.1	4.5	5.0	4.8	4.5	3.5	2.7	
1時間値が30ppm以上となったことがある日数 (日)	0	0	0	0	0	0	0	0	0	0	0	0		
緑区 青 葉 台	有効測定日数 (日)	30	31	30	31	31	30	31	30	31	31	28	31	
	測定時間 (時間)	719	742	717	742	738	715	742	717	741	740	668	738	
	月平均値 (ppm)	1.1	1.2	1.4	1.3	1.2	1.0	1.7	2.2	2.2	1.9	1.7	1.3	
	8時間値が20ppmを超えた回数 (回)	0	0	0	0	0	0	0	0	0	0	0	0	
	日平均値が10ppmを超えた日数 (日)	0	0	0	0	0	0	0	0	0	0	0	0	
	1時間値の最高値 (ppm)	4.6	4.5	4.4	4.3	5.1	4.0	6.8	8.7	8.7	7.9	5.3	4.4	
	日平均値の最高値 (ppm)	2.1	2.1	2.3	1.9	2.4	1.9	3.3	3.8	3.8	3.5	2.9	1.6	
1時間値が30ppm以上となったことがある日数 (日)	0	0	0	0	0	0	0	0	0	0	0	0		
緑区 環境 北部 工場 前	有効測定日数 (日)	30	31	30	31	29	30	31	30	31	31	28	31	
	測定時間 (時間)	718	740	717	742	721	715	739	715	741	739	669	738	
	月平均値 (ppm)	0.9	1.1	1.0	0.9	0.9	0.9	1.4	1.8	1.6	1.5	1.5	1.0	
	8時間値が20ppmを超えた回数 (回)	0	0	0	0	0	0	0	0	0	0	0	0	
	日平均値が10ppmを超えた日数 (日)	0	0	0	0	0	0	0	0	0	0	0	0	
	1時間値の最高値 (ppm)	4.8	5.2	3.7	3.8	4.0	3.4	5.9	6.4	6.7	6.4	5.2	3.7	
	日平均値の最高値 (ppm)	1.8	2.5	2.0	1.6	1.8	1.6	2.8	3.2	2.6	3.1	2.6	1.4	
1時間値が30ppm以上となったことがある日数 (日)	0	0	0	0	0	0	0	0	0	0	0	0		



図 3 - 1 - 2 一酸化炭素濃度の経月変化



図 3 - 1 - 3 一酸化炭素濃度の経時変化 (年間)

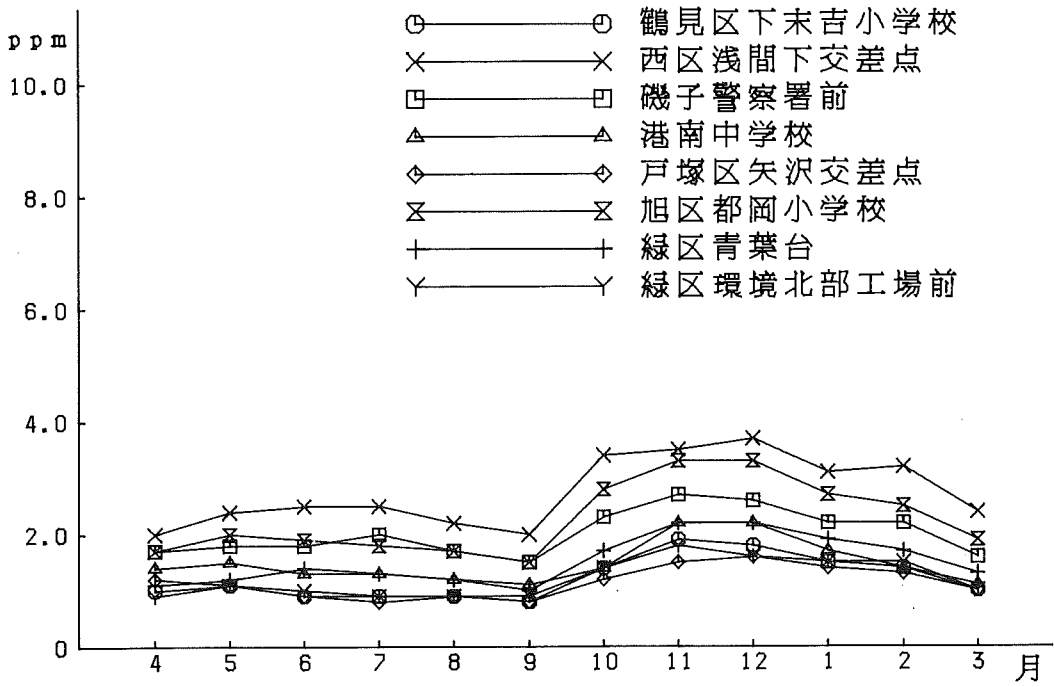

図 3 - 1 - 4 一酸化炭素濃度の経時変化

3-2 窒素酸化物

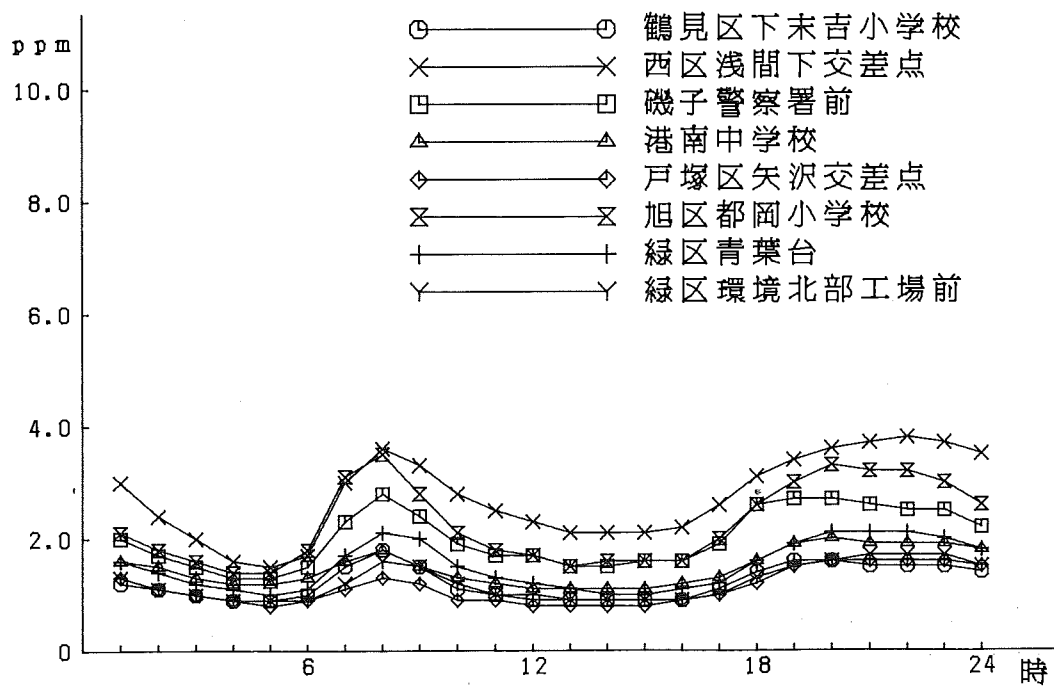
(1) 環境基準の適合状況

二酸化窒素の環境基準の適合状況を表3-2-1に示す。昭和63年度は、「港南」、「青葉台」の2局が適合していたが、平成元年度は全局が不適合である。基準を超過した日数は、「浅間下」の113日（年間の31.0%）が最も多く、次いで「磯子署前」88日、「下末吉」42日となっている。なお、「市庁舎前」は車道局であったので62年度に廃止し、新たに緑区に「北部工場前」を設置した。

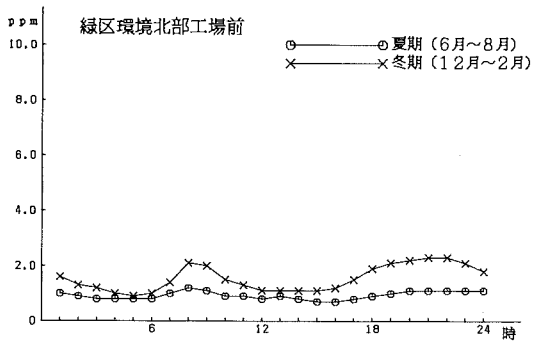
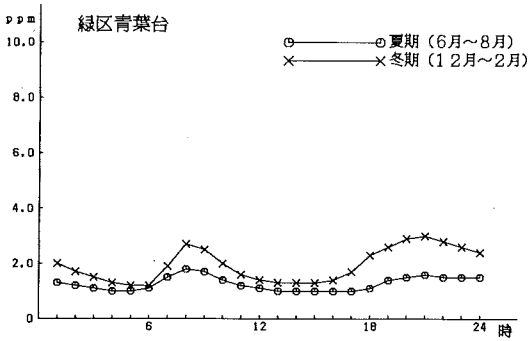
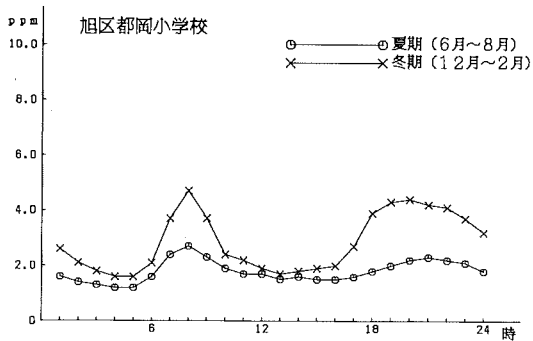
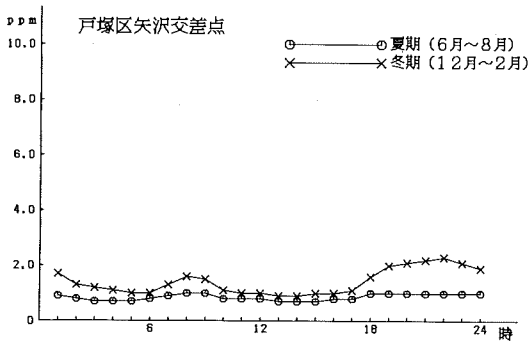
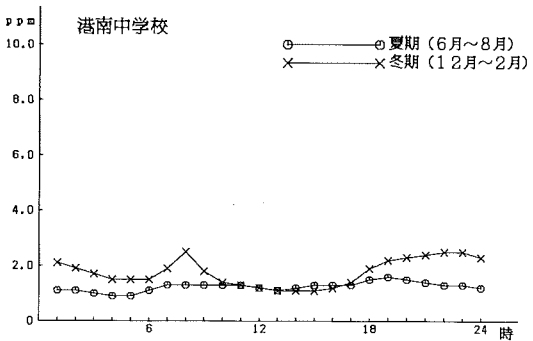
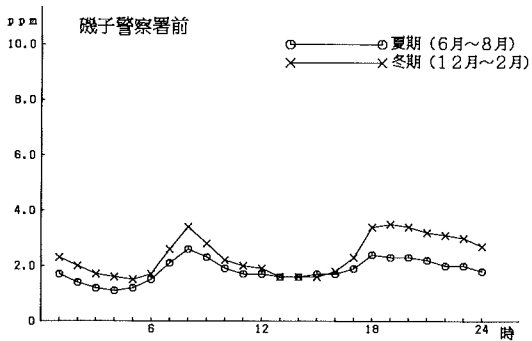
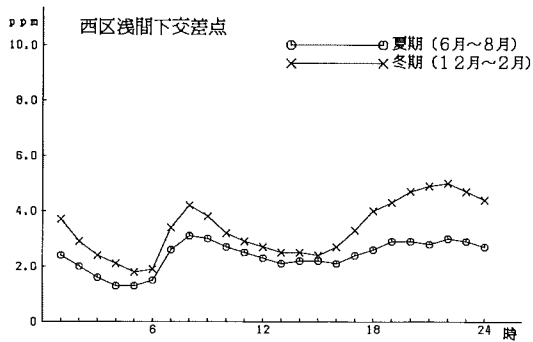
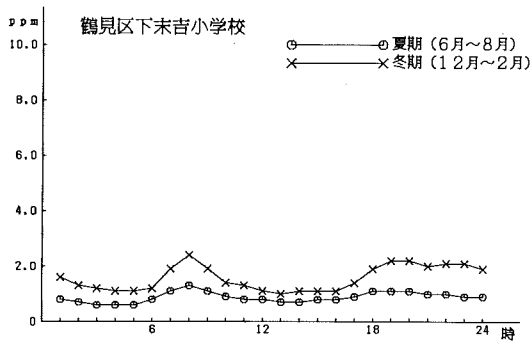
(2) 年間測定結果

一酸化窒素、二酸化窒素及び窒素酸化物の年間測定結果を表3-2-1に示す。

一酸化窒素の年平均値が最も高いのは「浅間下」0.180ppm、次いで「磯子署前」が高く、最低は「港南」0.055ppmである。

二酸化窒素の年平均値が最も高いのは「浅間下」0.053ppm、次いで「磯子署前」が高く、最低は「北部工場前」の0.036ppmである。

窒素酸化物の年平均値が最も高いのは「浅間下」0.233ppm、次いで「磯子署前」が高く、最低は「港南」0.093ppmである。

また、各測定局とも自動車排出ガスの影響を強く受けているため、一般環境大気測定局と比較し、窒素酸化物濃度に占める一酸化窒素濃度の割合が高い。一酸化窒素濃度の割合が最も高いのは「浅間下」77.2%、次いで「都岡」であり、最も低いのは前年度環境基準に適合していた「港南」59.4%である。

(3) 経年変化

経年変化を表3-2-2から表3-2-4及び図3-2-1から図3-2-3に示す。

一酸化窒素濃度は、前年度と比較し増加した局が6局あるが、いずれも0.005ppm以内である。逆に減少した局は2局あり、「矢沢」は0.016ppm減少している。

二酸化窒素濃度は、前年度に対し全局が増加しているが、いずれも0.003ppm以内である。

窒素酸化物濃度は、前年度と比較し0.010ppm以上増加した測定局はないが、「矢沢」は0.015ppm減少した。

(4) 経月変化

月間測定結果を表3-2-5から表3-2-7に、経月変化を図3-2-4から図3-2-6に示す。

一酸化窒素濃度は、秋期・冬期（10月～2月）に高くなる傾向があり、月平均値は全測定局とも12月が最高となっている。また、最低は6月から9月の夏期の間に記録している。

二酸化窒素濃度は夏期（7月～9月）に低くなる傾向がある。月平均値の最高値は11月～2月の冬期の間に記録しており、最低値は8月か9月に記録している。

窒素酸化物は、一酸化窒素と類似した傾向を示している。

(5) 経時変化

年間の経時変化を図3-2-7から図3-2-9に示す。一酸化窒素濃度は7時から8時にピークを示し、昼間の午後、濃度が低くなり、夕方から夜間にかけて再び濃度が緩やかに上昇する傾向にあり、「浅間下」、「磯子署前」、「都岡」の朝のピークは顕著である。二酸化窒素濃度は全体として深夜から早朝にかけて濃度が低く、昼間に高い傾向となっている。

夏期、冬期別の経時変化を図3-2-10に示す。

夏期についてみると、一酸化窒素濃度はほとんどの局で6時から8時にかけてピークを示しており、「浅間下」、「磯子署前」、「都岡」が顕著である。「港南」ではほとんどピークは認められない。二酸化窒素濃度は一酸化窒素濃度に比べ一日を通してほとんど変化がみられない。

冬期の一酸化窒素濃度は夏期に比べて変動が激しく、午前8時頃と夜間にピークを示す二山型で、夜間のピークに比べ朝のピークが鋭く、「浅間下」、「磯子署前」、「都岡」が顕著である。二酸化窒素濃度は夏期と同様一日を通してほとんど変化がみられない。また、「港南」の昼間の午後を除き、一酸化窒素濃度が二酸化窒素濃度より高くなっている。

窒素酸化物濃度は一酸化窒素濃度と類似した変化を示している。

(6) 累積度数分布

各測定局の二酸化窒素濃度の1日平均値の累積度数分布を図3-2-11に示す。

表 3-2-1 一酸化窒素、二酸化窒素、二酸化窒素及び窒素酸化物年間測定結果

測定 局 用途 地域	一酸化窒素 (NO)										二酸化窒素 (NO ₂)										窒素酸化物 (NO+NO ₂)									
	有効測定 日数	測定 時間	年平均 値	1時間 値の 最高値	1時間 値の 98%値	年平均 値の 98%値	有効測定 日数	測定 時間	年平均 値	1時間 値の 最高値	1時間値が 0.2ppmを 超えた 時間数と その割合	1時間値が 0.1ppm以上 0.2ppm以下 の時間数と その割合	1時間値が 0.06ppmを 超えた 日数と その割合	1時間値が 0.04ppm以 上0.06ppm 以下の日数 とその割合	年平均値が 98%値を 超えた日数	98%値 による 年平均 値が 0.06ppm を超過 した日数	有効測定 日数	測定 時間	年平均 値	1時間 値の 最高値	年平均 値の 98%値	年平均 値 NO ₂ NO+NO ₂								
	(日)	(時間)	(ppm)	(ppm)	(ppm)	(ppm)	(日)	(時間)	(ppm)	(ppm)	(時間)	(時間)	(日)	(%)	(日)	(%)	(日)	(時間)	(ppm)	(ppm)	(ppm)	(ppm)	(ppm)	(%)						
鶴見区下末吉小学校	360	8671	0.069	0.815	0.196	0.360	8671	0.045	0.157	0	0	0	0	0	0	0	156	1.8	49	13.6	191	53.1	0.078	42	360	8671	0.113	0.953	0.269	39.4
西区旗杆下交差点	365	8705	0.180	0.735	0.410	365	8705	0.053	0.167	0	0	0	0	0	0	0	210	2.4	120	32.9	178	48.8	0.086	113	365	8705	0.233	0.842	0.492	22.8
磯子町深田前	362	8659	0.136	0.663	0.299	362	8659	0.050	0.198	0	0	0	0	0	0	0	157	1.8	95	26.2	183	50.6	0.081	88	362	8660	0.186	0.757	0.381	27.1
港南中学校	365	8709	0.055	0.627	0.193	365	8709	0.038	0.168	0	0	0	0	0	0	0	35	0.4	11	3.0	147	40.3	0.066	4	365	8709	0.093	0.700	0.256	40.6
戸塚区矢野交差点	363	8687	0.066	0.777	0.210	363	8687	0.041	0.121	0	0	0	0	0	0	0	28	0.3	16	4.4	188	51.8	0.068	9	363	8687	0.107	0.859	0.274	38.3
旭区都賀小学校	365	8704	0.131	0.950	0.326	365	8705	0.041	0.156	0	0	0	0	0	0	0	85	1.0	33	9.0	188	51.5	0.071	26	365	8704	0.172	1.059	0.394	24.1
緑区耳塚台	358	8618	0.083	0.552	0.231	358	8618	0.037	0.126	0	0	0	0	0	0	0	28	0.3	15	4.2	135	37.7	0.067	8	358	8618	0.119	0.617	0.295	30.9
緑区塚北部工場前	365	8701	0.061	0.514	0.188	365	8701	0.036	0.139	0	0	0	0	0	0	0	56	0.6	17	4.7	129	35.3	0.068	10	365	8701	0.097	0.633	0.262	37.3

表 3 - 2 - 2 一酸化窒素濃度の経年変化

測定局名	年度																平成 元年
	昭和 48	49	50	51	52	53	54	55	56	57	58	59	60	61	62	63	
鶴見区下末吉小学校	-	-	-	-	-	-	0.065	0.075	0.075	0.084	0.072	0.074	0.072	0.072	0.068	0.067	0.069
西区浅間下交差点	0.236	0.248	0.204	0.224	0.189	0.185	0.213	0.205	0.237	0.203	0.211	0.170	0.153	0.161	0.163	0.178	0.180
中区市庁舎前	0.070	0.094	0.081	0.050	0.065	0.093	0.089	0.143	0.126	0.122	0.128	0.134	0.118	0.131	0.132	-	-
磯子警察署前	0.122	0.145	0.113	0.145	0.143	0.172	0.127	0.148	0.127	0.115	0.120	0.104	0.107	0.138	0.123	0.137	0.136
港南中学校	-	-	-	0.062	0.067	0.098	0.058	0.051	0.059	0.048	0.042	0.046	0.044	0.050	0.047	0.050	0.055
戸塚区矢沢交差点	0.162	0.141	(0.154)	0.131	0.137	0.153	0.101	0.103	0.109	0.088	0.085	0.082	0.080	0.084	0.076	0.082	0.066
旭区都岡小学校	0.178	0.160	(0.127)	0.161	0.116	0.136	0.132	0.132	0.142	0.133	0.139	0.104	0.119	0.122	0.115	0.127	0.131
緑区青葉台	0.134	0.138	(0.109)	0.120	0.109	0.131	0.130	0.110	0.123	0.090	0.102	0.097	0.068	0.081	0.074	0.080	0.083
緑区環境北部工場前	-	-	-	-	-	-	-	-	-	-	-	-	-	-	-	0.058	0.061

50年度の()内は11月~3月が欠測



図 3 - 2 - 1 一酸化窒素濃度の経年変化

表 3 - 2 - 3 二酸化窒素濃度の経年変化

測定局名	年度																	平成 元年
	昭和 48	49	50	51	52	53	54	55	56	57	58	59	60	61	62	63		
鶴見区下末吉小学校	—	—	—	—	—	—	0.039	0.044	0.042	0.047	0.046	0.043	0.044	0.044	0.044	0.043	0.045	
西区浅間下交差点	0.051	0.048	0.039	0.050	0.041	0.043	0.054	0.054	0.057	0.055	0.058	0.057	0.047	0.051	0.052	0.052	0.053	
中区市庁舎前	0.040	0.041	0.029	0.028	0.037	0.036	0.041	0.051	0.046	0.053	0.057	0.050	0.051	0.052	0.052	—	—	
磯子警察署前	0.039	0.040	0.033	0.048	0.053	0.044	0.041	0.040	0.043	0.043	0.039	0.041	0.037	0.047	0.045	0.048	0.050	
港南中学校	—	—	—	0.033	0.033	0.035	0.040	0.036	0.037	0.036	0.033	0.035	0.032	0.034	0.034	0.035	0.038	
戸塚区矢沢交差点	0.047	0.042	(0.042)	0.041	0.046	0.052	0.045	0.039	0.042	0.041	0.035	0.038	0.041	0.041	0.040	0.040	0.041	
旭区都岡小学校	0.041	0.037	(0.027)	0.040	0.027	0.032	0.047	0.041	0.042	0.042	0.041	0.037	0.040	0.038	0.038	0.039	0.041	
緑区青葉台	0.037	0.035	(0.031)	0.039	0.040	0.044	0.057	0.044	0.040	0.039	0.036	0.039	0.032	0.035	0.033	0.035	0.037	
緑区環境北部工場前	—	—	—	—	—	—	—	—	—	—	—	—	—	—	—	0.033	0.036	

50年度の()内は11月～3月が欠測

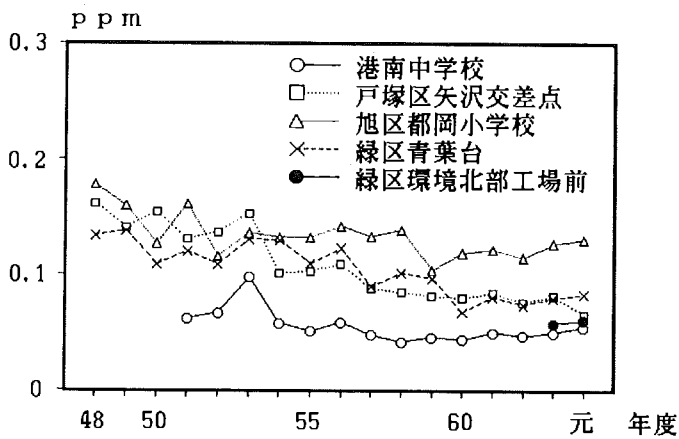
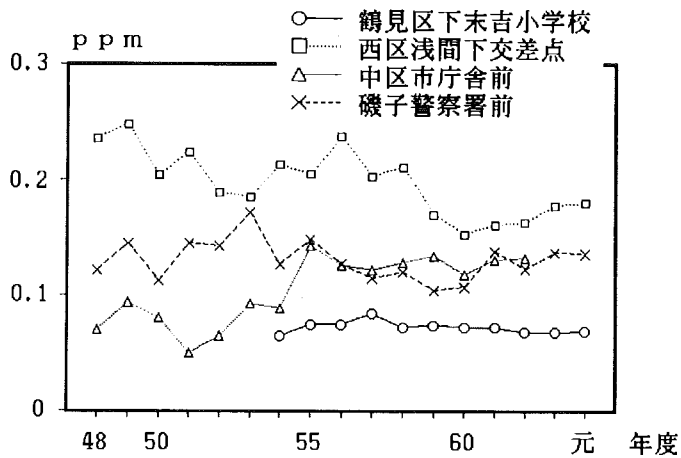

図 3 - 2 - 2 二酸化窒素濃度の経年変化

表 3 - 2 - 4 窒素酸化物濃度の経年変化

測定局名	年度																平成 元年
	昭和 48	49	50	51	52	53	54	55	56	57	58	59	60	61	62	63	
鶴見区下末吉小学校	-	-	-	-	-	-	0.103	0.119	0.118	0.131	0.118	0.117	0.116	0.116	0.112	0.111	0.113
西区浅間下交差点	0.287	0.294	0.243	0.274	0.230	0.227	0.266	0.259	0.293	0.258	0.269	0.227	0.200	0.211	0.215	0.231	0.233
中区市庁舎前	0.110	0.135	0.109	0.077	0.102	0.129	0.132	0.194	0.172	0.175	0.185	0.184	0.169	0.184	0.184	-	-
磯子警察署前	0.161	0.185	0.146	0.194	0.196	0.220	0.168	0.188	0.171	0.157	0.159	0.145	0.145	0.185	0.168	0.185	0.186
港南中学校	-	-	-	0.094	0.100	0.133	0.098	0.087	0.096	0.084	0.075	0.081	0.075	0.084	0.081	0.085	0.093
戸塚区矢沢交差点	0.209	0.183	(0.196)	0.172	0.183	0.205	0.146	0.142	0.151	0.129	0.121	0.120	0.121	0.124	0.116	0.122	0.107
旭区都岡小学校	0.219	0.198	(0.154)	0.201	0.144	0.168	0.179	0.173	0.184	0.175	0.180	0.141	0.159	0.160	0.152	0.166	0.172
緑区青葉台	0.171	0.173	(0.189)	0.158	0.149	0.175	0.187	0.154	0.163	0.129	0.138	0.136	0.099	0.117	0.106	0.115	0.119
緑区環境北部工場前	-	-	-	-	-	-	-	-	-	-	-	-	-	-	-	0.092	0.097

50年度の()内は11月～3月が欠測

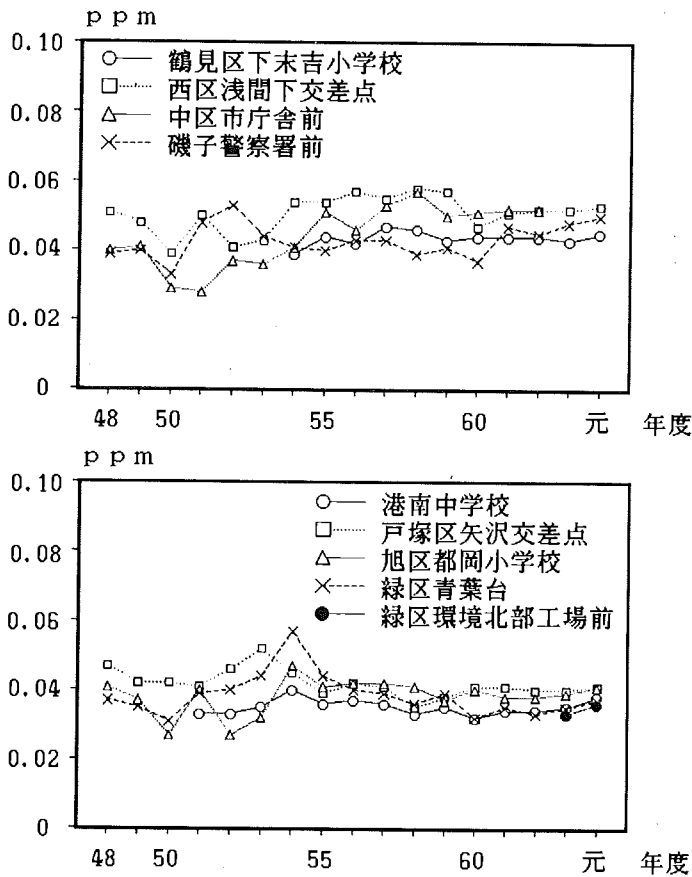

図 3 - 2 - 3 窒素酸化物濃度の経年変化

表 3 - 2 - 5 一酸化窒素月間測定結果

測定 所	項 目	平成元年										平成2年		
		4月	5	6	7	8	9	10	11	12	1月	2	3	
鶴見区下木吉小学校	有効測定日数 (日)	30	31	30	31	31	30	30	29	31	29	27	31	
	測定時間 (時間)	717	742	716	740	741	718	728	705	741	724	663	736	
	月平均値 (ppm)	0.056	0.044	0.041	0.048	0.038	0.043	0.073	0.113	0.124	0.104	0.093	0.050	
	1時間値の最高値 (ppm)	0.521	0.326	0.217	0.256	0.282	0.308	0.457	0.574	0.815	0.645	0.459	0.398	
	日平均値の最高値 (ppm)	0.125	0.089	0.100	0.087	0.148	0.114	0.179	0.292	0.312	0.369	0.200	0.117	
西区接間下交差点	有効測定日数 (日)	30	31	30	31	31	30	31	30	31	31	28	31	
	測定時間 (時間)	716	742	717	740	741	716	735	714	742	740	663	739	
	月平均値 (ppm)	0.128	0.123	0.135	0.133	0.100	0.100	0.214	0.253	0.294	0.247	0.265	0.170	
	1時間値の最高値 (ppm)	0.538	0.467	0.414	0.401	0.475	0.445	0.637	0.728	0.678	0.735	0.716	0.540	
	日平均値の最高値 (ppm)	0.294	0.226	0.291	0.273	0.284	0.221	0.428	0.426	0.416	0.452	0.461	0.293	
磯子警察署前	有効測定日数 (日)	30	31	30	31	31	30	31	30	31	28	28	31	
	測定時間 (時間)	717	738	716	738	740	716	737	716	740	700	662	739	
	月平均値 (ppm)	0.111	0.096	0.107	0.115	0.080	0.082	0.162	0.188	0.212	0.175	0.191	0.116	
	1時間値の最高値 (ppm)	0.511	0.390	0.368	0.411	0.405	0.353	0.578	0.640	0.622	0.649	0.663	0.567	
	日平均値の最高値 (ppm)	0.196	0.196	0.229	0.210	0.221	0.224	0.369	0.370	0.334	0.380	0.297	0.189	
港南中学校	有効測定日数 (日)	30	31	30	31	31	30	31	30	31	31	28	31	
	測定時間 (時間)	719	738	715	742	740	718	738	713	741	739	666	740	
	月平均値 (ppm)	0.044	0.033	0.030	0.036	0.033	0.035	0.057	0.107	0.110	0.083	0.061	0.037	
	1時間値の最高値 (ppm)	0.391	0.246	0.155	0.168	0.180	0.212	0.391	0.558	0.627	0.587	0.542	0.475	
	日平均値の最高値 (ppm)	0.108	0.072	0.062	0.072	0.097	0.061	0.182	0.255	0.294	0.228	0.147	0.101	
戸塚区矢沢交差点	有効測定日数 (日)	30	31	30	31	29	30	31	30	31	31	28	31	
	測定時間 (時間)	717	738	715	741	719	717	738	713	743	741	667	738	
	月平均値 (ppm)	0.057	0.041	0.041	0.042	0.030	0.038	0.072	0.110	0.130	0.100	0.080	0.053	
	1時間値の最高値 (ppm)	0.404	0.373	0.323	0.225	0.193	0.196	0.427	0.611	0.777	0.573	0.456	0.414	
	日平均値の最高値 (ppm)	0.135	0.085	0.074	0.082	0.064	0.074	0.203	0.253	0.274	0.230	0.184	0.125	
旭区高岡小学校	有効測定日数 (日)	30	31	30	31	31	30	31	30	31	31	28	31	
	測定時間 (時間)	716	742	717	739	738	718	735	715	741	741	666	736	
	月平均値 (ppm)	0.096	0.087	0.092	0.085	0.068	0.063	0.157	0.206	0.239	0.187	0.179	0.113	
	1時間値の最高値 (ppm)	0.705	0.382	0.445	0.366	0.390	0.443	0.712	0.823	0.950	0.827	0.660	0.787	
	日平均値の最高値 (ppm)	0.208	0.162	0.237	0.168	0.215	0.168	0.322	0.368	0.383	0.375	0.332	0.207	
緑区青葉台	有効測定日数 (日)	30	31	30	27	31	30	30	30	31	31	28	29	
	測定時間 (時間)	717	741	717	672	741	717	727	716	741	741	669	719	
	月平均値 (ppm)	0.061	0.051	0.057	0.047	0.042	0.037	0.081	0.142	0.152	0.124	0.119	0.076	
	1時間値の最高値 (ppm)	0.528	0.294	0.237	0.185	0.223	0.208	0.486	0.496	0.552	0.531	0.389	0.351	
	日平均値の最高値 (ppm)	0.114	0.096	0.099	0.080	0.102	0.073	0.203	0.256	0.245	0.287	0.236	0.128	
緑区環境北部工場前	有効測定日数 (日)	30	31	30	31	31	30	31	30	31	31	28	31	
	測定時間 (時間)	717	742	716	742	739	716	738	711	741	740	665	734	
	月平均値 (ppm)	0.039	0.034	0.038	0.035	0.030	0.029	0.072	0.105	0.118	0.095	0.092	0.044	
	1時間値の最高値 (ppm)	0.287	0.245	0.240	0.199	0.248	0.208	0.408	0.514	0.490	0.488	0.418	0.256	
	日平均値の最高値 (ppm)	0.104	0.070	0.090	0.071	0.116	0.063	0.187	0.255	0.205	0.255	0.208	0.097	

表 3 - 2 - 6 二酸化窒素月間測定結果(1)

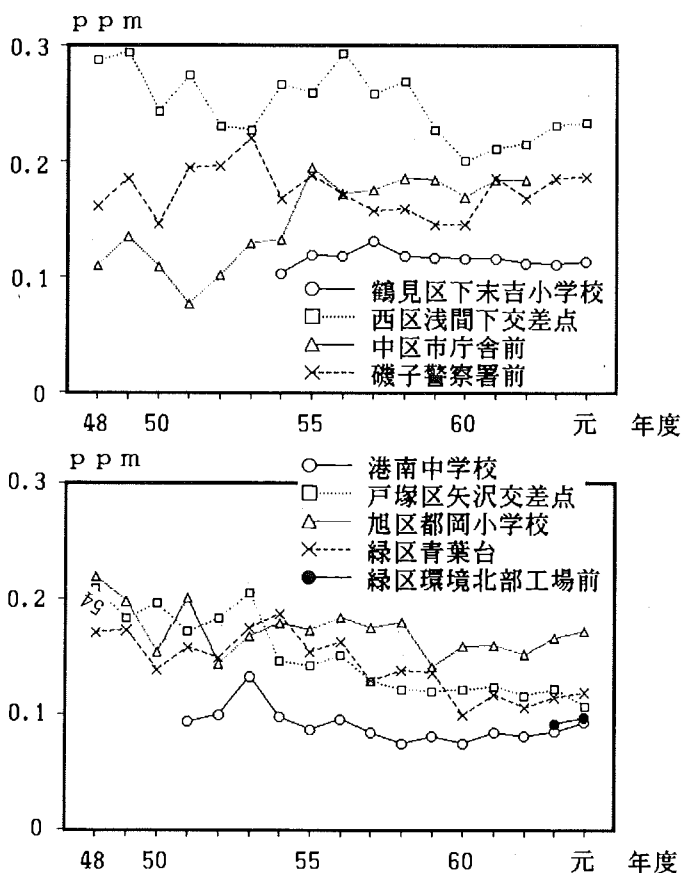
測定局	項 目	平成元年										平成2年		
		4月	5	6	7	8	9	10	11	12	1月	2	3	
鶴見区 下末吉小学校	有効測定日数 (日)	30	31	30	31	31	30	30	29	31	29	27	31	
	測定時間 (時間)	717	742	716	740	741	718	728	705	741	724	663	736	
	月平均値 (ppm)	0.046	0.048	0.043	0.035	0.032	0.033	0.046	0.053	0.054	0.050	0.053	0.043	
	1時間値の最高値 (ppm)	0.108	0.138	0.115	0.096	0.129	0.103	0.138	0.139	0.138	0.157	0.129	0.113	
	日平均値の最高値 (ppm)	0.072	0.077	0.073	0.053	0.062	0.062	0.079	0.081	0.089	0.095	0.098	0.066	
	1時間値が0.2ppmを超えた時間数 (時間)	0	0	0	0	0	0	0	0	0	0	0	0	
	1時間値が0.1ppm以上0.2ppm以下の時間数 (時間)	5	9	8	0	1	3	17	36	26	32	14	5	
	日平均値が0.06ppmを超えた日数 (日)	4	6	2	0	1	1	2	10	10	5	7	1	
西 区 浅間 下交 差点	有効測定日数 (日)	30	31	30	31	31	30	31	30	31	31	28	31	
	測定時間 (時間)	716	742	717	740	741	716	735	714	742	740	663	739	
	月平均値 (ppm)	0.052	0.058	0.051	0.040	0.037	0.037	0.057	0.062	0.063	0.057	0.063	0.059	
	1時間値の最高値 (ppm)	0.105	0.161	0.130	0.097	0.106	0.103	0.167	0.154	0.116	0.147	0.144	0.124	
	日平均値の最高値 (ppm)	0.069	0.085	0.084	0.066	0.070	0.064	0.093	0.092	0.084	0.091	0.097	0.078	
	1時間値が0.2ppmを超えた時間数 (時間)	0	0	0	0	0	0	0	0	0	0	0	0	
	1時間値が0.1ppm以上0.2ppm以下の時間数 (時間)	3	32	13	0	2	1	29	48	17	27	28	10	
	日平均値が0.06ppmを超えた日数 (日)	7	15	5	2	5	2	9	14	20	8	16	17	
磯 子 警 察 署 前	有効測定日数 (日)	30	31	30	31	31	30	31	30	31	28	28	31	
	測定時間 (時間)	717	738	716	738	740	716	737	716	740	700	662	739	
	月平均値 (ppm)	0.053	0.055	0.049	0.039	0.033	0.035	0.057	0.058	0.058	0.054	0.059	0.055	
	1時間値の最高値 (ppm)	0.102	0.127	0.123	0.094	0.113	0.109	0.198	0.126	0.138	0.139	0.117	0.100	
	日平均値の最高値 (ppm)	0.069	0.080	0.078	0.064	0.067	0.066	0.088	0.085	0.080	0.087	0.092	0.070	
	1時間値が0.2ppmを超えた時間数 (時間)	0	0	0	0	0	0	0	0	0	0	0	0	
	1時間値が0.1ppm以上0.2ppm以下の時間数 (時間)	1	26	12	0	2	3	31	29	13	25	14	1	
	日平均値が0.06ppmを超えた日数 (日)	11	11	4	1	2	3	8	11	13	8	13	10	
港 南 中 学 校	有効測定日数 (日)	30	31	30	31	31	30	31	30	31	31	28	31	
	測定時間 (時間)	719	738	715	742	740	718	738	713	741	739	666	740	
	月平均値 (ppm)	0.041	0.042	0.039	0.029	0.027	0.026	0.041	0.044	0.043	0.040	0.044	0.039	
	1時間値の最高値 (ppm)	0.092	0.122	0.086	0.097	0.080	0.081	0.168	0.137	0.090	0.109	0.107	0.087	
	日平均値の最高値 (ppm)	0.058	0.066	0.052	0.050	0.049	0.050	0.075	0.076	0.063	0.068	0.074	0.060	
	1時間値が0.2ppmを超えた時間数 (時間)	0	0	0	0	0	0	0	0	0	0	0	0	
	1時間値が0.1ppm以上0.2ppm以下の時間数 (時間)	0	4	0	0	0	0	11	12	0	4	4	0	
	日平均値が0.06ppmを超えた日数 (日)	0	1	0	0	0	0	3	2	1	2	2	0	
校	日平均値が0.04ppm以上0.06ppm以下の日数 (日)	17	19	13	3	5	4	12	16	17	11	14	16	

表 3 - 2 - 6 二酸化窒素月間測定結果(2)

測定局	項 目	平成元年										平成2年		
		4月	5	6	7	8	9	10	11	12	1月	2	3	
戸塚区	有効測定日数 (日)	30	31	30	31	29	30	31	30	31	31	28	31	
	測定時間 (時間)	717	738	715	741	719	717	738	713	743	741	667	738	
	月平均値 (ppm)	0.046	0.045	0.041	0.031	0.027	0.028	0.041	0.046	0.047	0.044	0.051	0.045	
	1時間値の最高値 (ppm)	0.092	0.095	0.086	0.092	0.085	0.073	0.121	0.108	0.109	0.110	0.120	0.092	
	日平均値の最高値 (ppm)	0.060	0.058	0.058	0.047	0.043	0.048	0.069	0.069	0.066	0.071	0.083	0.067	
	1時間値が0.2ppmを超えた時間数 (時間)	0	0	0	0	0	0	0	0	0	0	0	0	
	1時間値が0.1ppm以上0.2ppm以下の時間数 (時間)	0	0	0	0	0	0	5	8	2	4	9	0	
	日平均値が0.06ppmを超えた日数 (日)	0	0	0	0	0	0	3	3	2	2	5	1	
	日平均値が0.04ppm以上0.06ppm以下の日数 (日)	23	23	15	7	3	6	9	19	23	18	20	22	
緑区	有効測定日数 (日)	30	31	30	31	31	30	31	30	31	31	28	31	
	測定時間 (時間)	716	742	717	739	738	718	735	715	741	741	666	737	
	月平均値 (ppm)	0.038	0.042	0.038	0.032	0.026	0.027	0.047	0.049	0.053	0.048	0.052	0.045	
	1時間値の最高値 (ppm)	0.122	0.118	0.111	0.091	0.110	0.109	0.130	0.118	0.125	0.120	0.156	0.108	
	日平均値の最高値 (ppm)	0.064	0.067	0.070	0.052	0.054	0.056	0.075	0.072	0.072	0.077	0.090	0.062	
	1時間値が0.2ppmを超えた時間数 (時間)	0	0	0	0	0	0	0	0	0	0	0	0	
	1時間値が0.1ppm以上0.2ppm以下の時間数 (時間)	3	5	6	0	1	1	10	16	9	18	12	4	
	日平均値が0.06ppmを超えた日数 (日)	2	3	2	0	0	0	3	4	7	5	6	1	
	日平均値が0.04ppm以上0.06ppm以下の日数 (日)	13	14	11	12	5	8	23	21	22	17	19	23	
青葉区	有効測定日数 (日)	30	31	30	27	31	30	30	30	31	31	28	29	
	測定時間 (時間)	717	741	717	672	741	717	727	716	741	741	669	719	
	月平均値 (ppm)	0.036	0.038	0.035	0.026	0.023	0.022	0.035	0.047	0.047	0.044	0.049	0.042	
	1時間値の最高値 (ppm)	0.085	0.093	0.094	0.081	0.069	0.074	0.094	0.119	0.114	0.103	0.126	0.089	
	日平均値の最高値 (ppm)	0.053	0.057	0.055	0.039	0.043	0.041	0.065	0.071	0.065	0.074	0.084	0.056	
	1時間値が0.2ppmを超えた時間数 (時間)	0	0	0	0	0	0	0	0	0	0	0	0	
	1時間値が0.1ppm以上0.2ppm以下の時間数 (時間)	0	0	0	0	0	0	0	11	5	2	10	0	
	日平均値が0.06ppmを超えた日数 (日)	0	0	0	0	0	0	1	4	3	3	4	0	
	日平均値が0.04ppm以上0.06ppm以下の日数 (日)	14	13	8	0	2	1	9	20	19	15	17	17	
緑区環境北部工場前	有効測定日数 (日)	30	31	30	31	31	30	31	30	31	31	28	31	
	測定時間 (時間)	717	742	716	742	739	716	738	711	741	740	665	734	
	月平均値 (ppm)	0.032	0.036	0.033	0.026	0.021	0.023	0.041	0.048	0.048	0.043	0.046	0.036	
	1時間値の最高値 (ppm)	0.092	0.135	0.094	0.077	0.073	0.080	0.121	0.127	0.111	0.139	0.133	0.095	
	日平均値の最高値 (ppm)	0.055	0.056	0.062	0.046	0.044	0.044	0.076	0.079	0.068	0.082	0.086	0.050	
	1時間値が0.2ppmを超えた時間数 (時間)	0	0	0	0	0	0	0	0	0	0	0	0	
	1時間値が0.1ppm以上0.2ppm以下の時間数 (時間)	0	3	0	0	0	0	8	21	3	14	7	0	
	日平均値が0.06ppmを超えた日数 (日)	0	0	1	0	0	0	2	5	1	3	5	0	
	日平均値が0.04ppm以上0.06ppm以下の日数 (日)	7	12	4	1	2	5	11	20	23	16	14	14	

表 3 - 2 - 7 窒素酸化物月間測定結果

測定局	項 目	平成元年										平成2年		
		4月	5	6	7	8	9	10	11	12	1月	2	3	
鶴見区下末吉小学校	有効測定日数 (日)	30	31	30	31	31	30	30	29	31	29	27	31	
	測定時間 (時間)	717	742	716	740	741	718	728	705	741	724	663	736	
	月平均値 (ppm)	0.102	0.092	0.084	0.083	0.071	0.076	0.120	0.166	0.178	0.154	0.146	0.093	
	1時間値の最高値 (ppm)	0.598	0.387	0.267	0.307	0.328	0.354	0.509	0.689	0.953	0.802	0.559	0.464	
	日平均値の最高値 (ppm)	0.187	0.153	0.166	0.132	0.180	0.150	0.257	0.373	0.401	0.464	0.286	0.175	
	月平均値 NO ₂ /(NO+NO ₂) (%)	45.2	52.4	50.9	42.3	45.6	43.4	38.5	31.7	30.5	32.4	36.6	46.0	
西区浅間下交差点	有効測定日数 (日)	30	31	30	31	31	30	31	30	31	31	28	31	
	測定時間 (時間)	716	742	717	740	741	716	735	714	742	740	663	739	
	月平均値 (ppm)	0.180	0.181	0.186	0.173	0.137	0.137	0.272	0.315	0.358	0.305	0.328	0.229	
	1時間値の最高値 (ppm)	0.620	0.537	0.502	0.482	0.531	0.504	0.759	0.842	0.777	0.831	0.808	0.621	
	日平均値の最高値 (ppm)	0.363	0.311	0.374	0.339	0.319	0.282	0.522	0.512	0.500	0.543	0.541	0.361	
	月平均値 NO ₂ /(NO+NO ₂) (%)	28.7	32.1	27.4	23.4	26.8	27.1	21.2	19.7	17.7	18.8	19.1	25.9	
磯子警察署前	有効測定日数 (日)	30	31	30	31	31	30	31	30	31	28	28	31	
	測定時間 (時間)	717	738	717	738	740	716	737	716	740	700	662	739	
	月平均値 (ppm)	0.163	0.151	0.157	0.154	0.114	0.117	0.219	0.246	0.270	0.229	0.250	0.170	
	1時間値の最高値 (ppm)	0.593	0.454	0.447	0.505	0.465	0.404	0.703	0.747	0.718	0.757	0.748	0.640	
	日平均値の最高値 (ppm)	0.261	0.276	0.290	0.274	0.256	0.287	0.458	0.451	0.402	0.467	0.374	0.252	
	月平均値 NO ₂ /(NO+NO ₂) (%)	32.2	36.6	31.6	25.3	29.3	30.2	26.0	23.4	21.6	23.6	23.7	32.0	
港南中学校	有効測定日数 (日)	30	31	30	31	31	30	31	30	31	31	28	31	
	測定時間 (時間)	719	738	715	742	740	718	738	713	741	739	666	740	
	月平均値 (ppm)	0.085	0.074	0.069	0.065	0.059	0.061	0.098	0.151	0.153	0.122	0.104	0.076	
	1時間値の最高値 (ppm)	0.452	0.279	0.188	0.199	0.211	0.245	0.454	0.630	0.700	0.663	0.611	0.555	
	日平均値の最高値 (ppm)	0.154	0.120	0.107	0.104	0.120	0.102	0.256	0.310	0.345	0.296	0.204	0.154	
	月平均値 NO ₂ /(NO+NO ₂) (%)	48.2	56.3	56.5	44.6	44.9	42.6	41.6	29.3	27.9	32.5	42.0	51.7	
戸塚区矢沢交差点	有効測定日数 (日)	30	31	30	31	29	30	31	30	31	31	28	31	
	測定時間 (時間)	717	738	715	741	719	717	738	713	743	741	667	738	
	月平均値 (ppm)	0.104	0.086	0.082	0.073	0.057	0.066	0.113	0.157	0.177	0.144	0.131	0.099	
	1時間値の最高値 (ppm)	0.466	0.444	0.389	0.258	0.219	0.246	0.510	0.683	0.859	0.658	0.528	0.472	
	日平均値の最高値 (ppm)	0.195	0.133	0.117	0.109	0.091	0.094	0.272	0.310	0.334	0.302	0.254	0.183	
	月平均値 NO ₂ /(NO+NO ₂) (%)	44.8	52.4	50.5	42.4	47.6	42.5	36.2	29.6	26.7	30.5	38.6	46.1	
旭区都岡小学校	有効測定日数 (日)	30	31	30	31	31	30	31	30	31	31	28	31	
	測定時間 (時間)	716	742	717	739	738	718	735	715	741	741	666	736	
	月平均値 (ppm)	0.134	0.128	0.129	0.118	0.094	0.090	0.203	0.255	0.292	0.235	0.231	0.158	
	1時間値の最高値 (ppm)	0.777	0.478	0.542	0.453	0.457	0.489	0.770	0.899	1.059	0.930	0.737	0.873	
	日平均値の最高値 (ppm)	0.272	0.229	0.301	0.217	0.250	0.224	0.397	0.440	0.444	0.452	0.402	0.260	
	月平均値 NO ₂ /(NO+NO ₂) (%)	28.6	32.4	29.2	27.6	28.1	29.8	22.9	19.3	18.2	20.3	22.5	28.5	
緑区青葉台	有効測定日数 (日)	30	31	30	27	31	30	30	30	31	31	28	29	
	測定時間 (時間)	717	741	717	672	741	717	727	716	741	741	669	719	
	月平均値 (ppm)	0.096	0.089	0.092	0.073	0.065	0.059	0.116	0.189	0.199	0.168	0.168	0.118	
	1時間値の最高値 (ppm)	0.594	0.334	0.282	0.208	0.253	0.237	0.532	0.587	0.617	0.616	0.485	0.406	
	日平均値の最高値 (ppm)	0.160	0.153	0.144	0.106	0.127	0.111	0.268	0.326	0.299	0.361	0.306	0.181	
	月平均値 NO ₂ /(NO+NO ₂) (%)	36.8	42.7	38.3	35.6	35.2	36.7	30.1	24.9	23.6	26.3	29.1	35.2	
緑区境北部工場前	有効測定日数 (日)	30	31	30	31	31	30	31	30	31	31	28	31	
	測定時間 (時間)	717	742	716	742	739	716	738	711	741	740	665	734	
	月平均値 (ppm)	0.071	0.070	0.072	0.062	0.052	0.052	0.113	0.153	0.165	0.138	0.138	0.081	
	1時間値の最高値 (ppm)	0.329	0.317	0.278	0.248	0.286	0.252	0.497	0.633	0.558	0.548	0.477	0.309	
	日平均値の最高値 (ppm)	0.160	0.125	0.144	0.117	0.139	0.105	0.262	0.335	0.273	0.337	0.276	0.144	
	月平均値 NO ₂ /(NO+NO ₂) (%)	44.9	50.9	46.5	42.6	41.2	44.9	36.3	31.4	28.8	31.4	33.4	44.8	



図 3-2-4 一酸化窒素濃度の経月変化



図 3-2-5 二酸化窒素濃度の経月変化

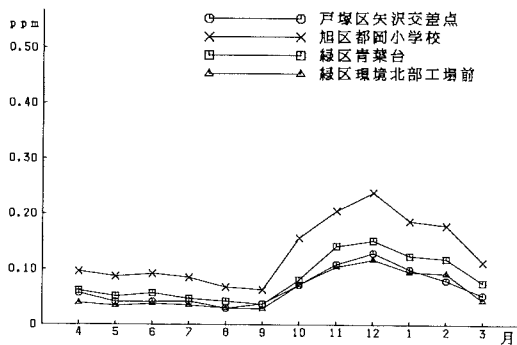
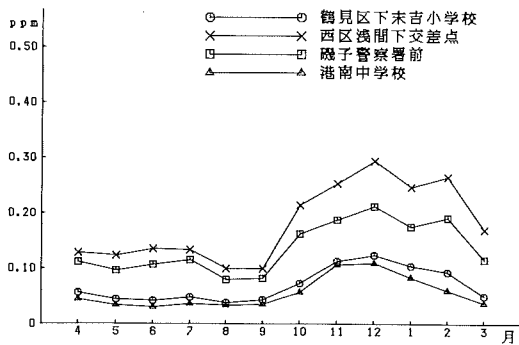

図 3-2-6 窒素酸化物濃度の経月変化

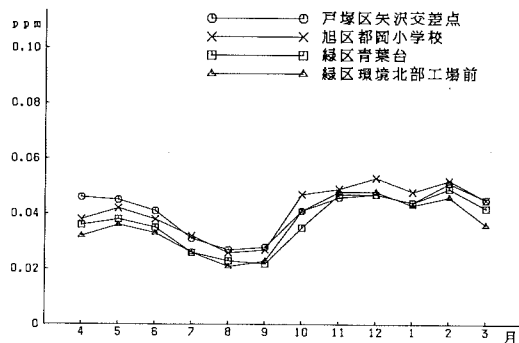
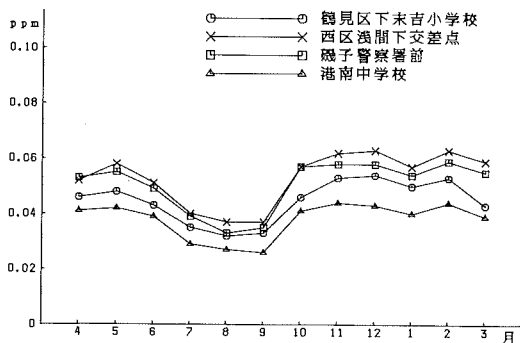

図 3-2-7 一酸化窒素濃度の経時変化(年間)

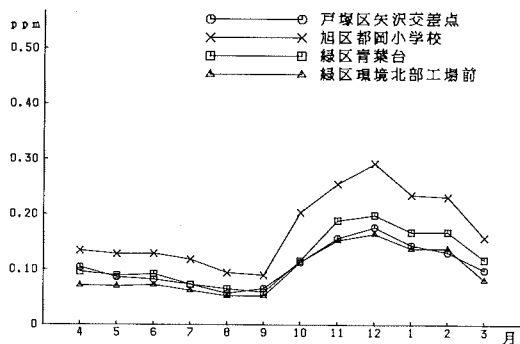
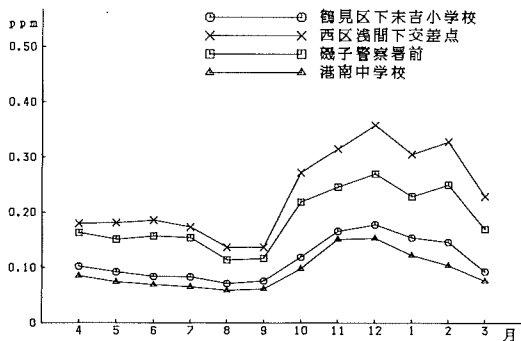

図 3-2-8 二酸化窒素濃度の経時変化(年間)

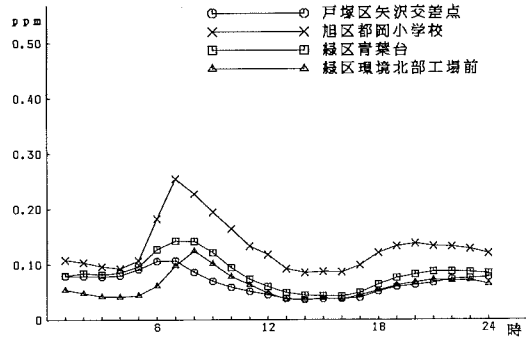
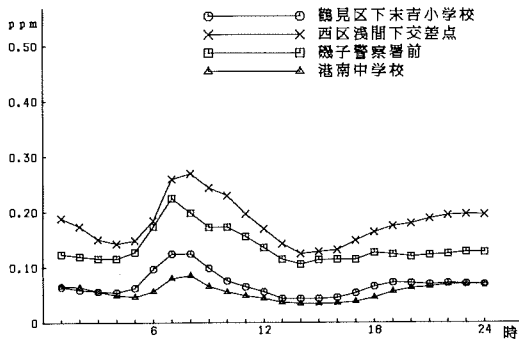

図 3-2-9 窒素酸化物濃度の経時変化(年間)

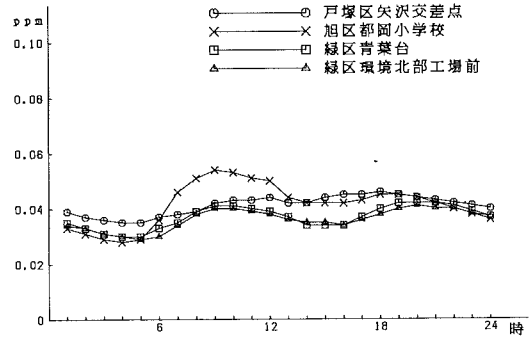
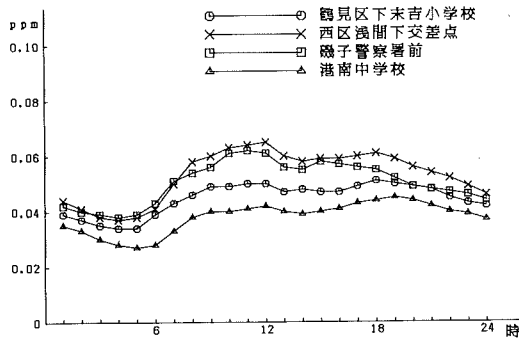

図 3 - 2 - 10 窒素酸化物濃度の経時変化(1)

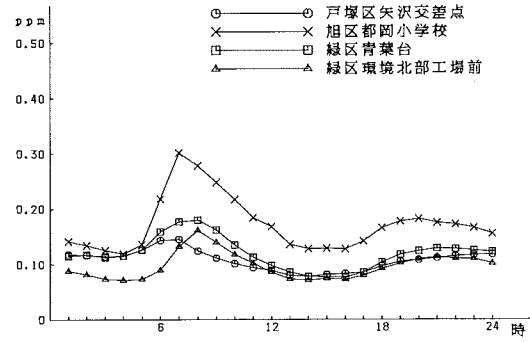
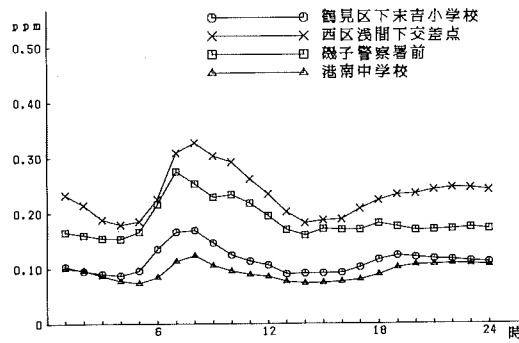

図 3 - 2 - 10 窒素酸化物濃度の経時変化(2)

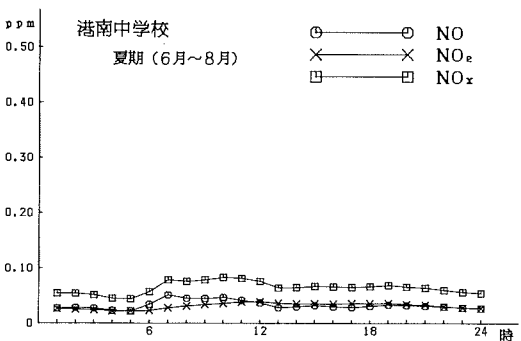
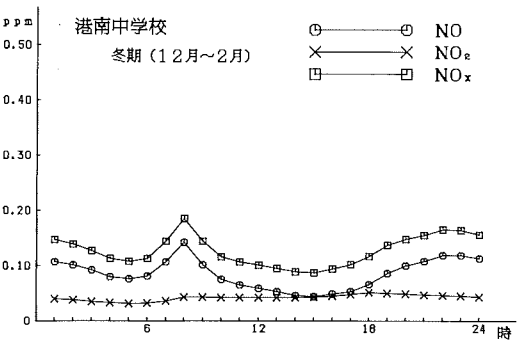
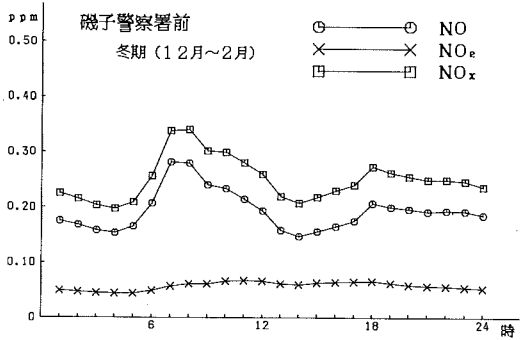
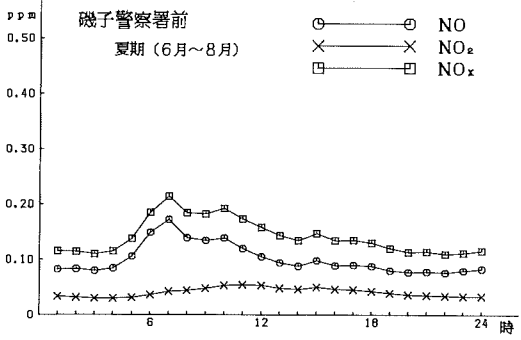
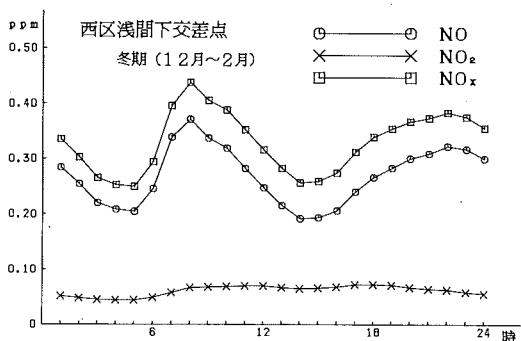
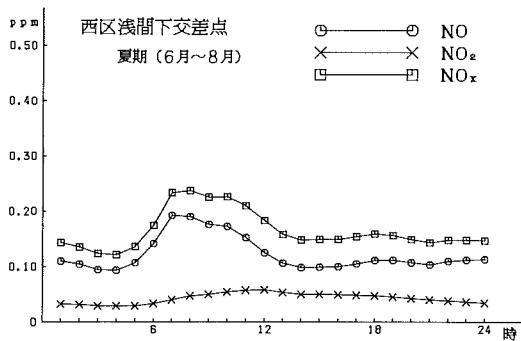
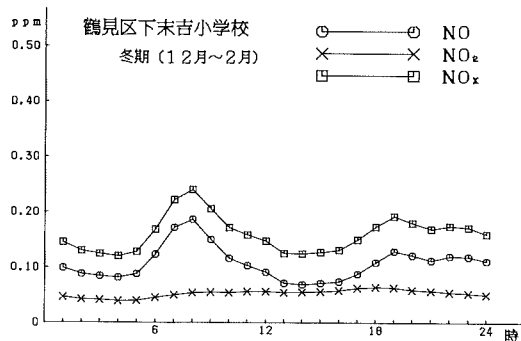
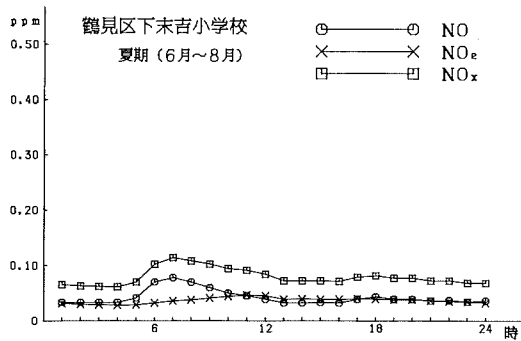

図3-2-11 二酸化窒素濃度の累積度数分布(1)

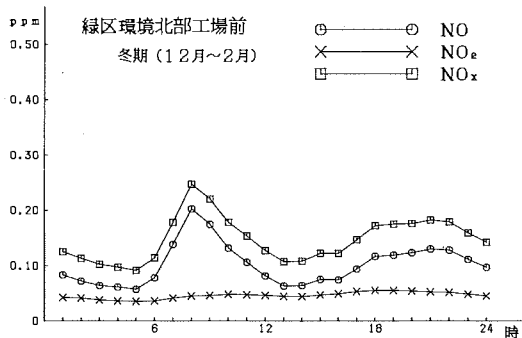
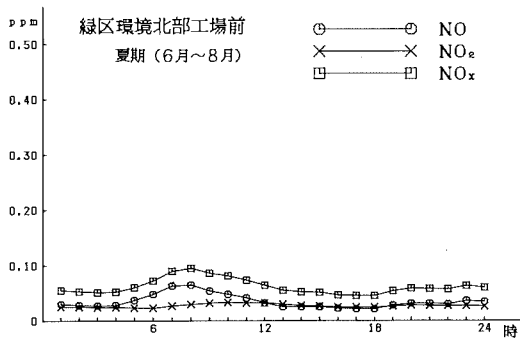
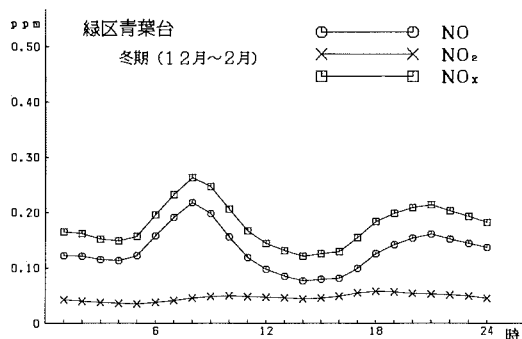
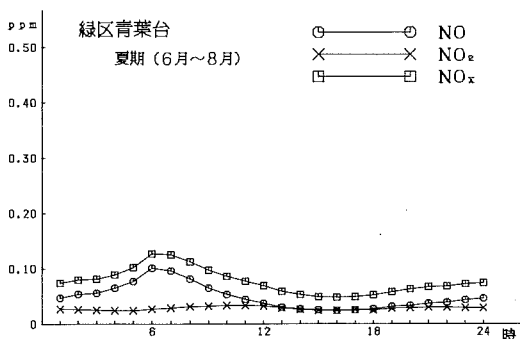
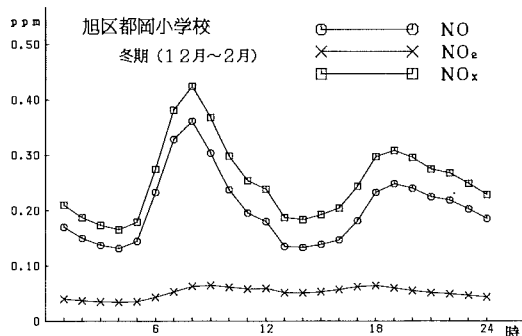
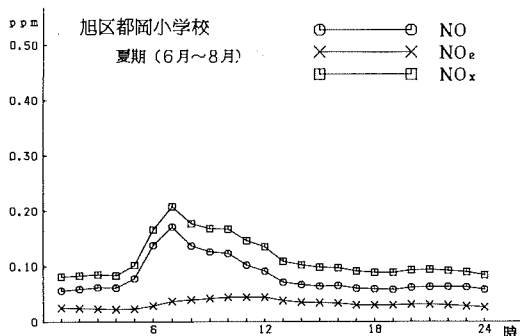
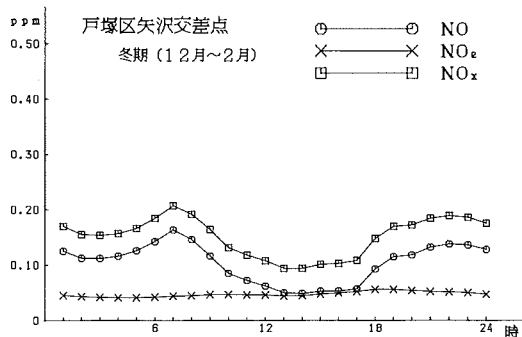
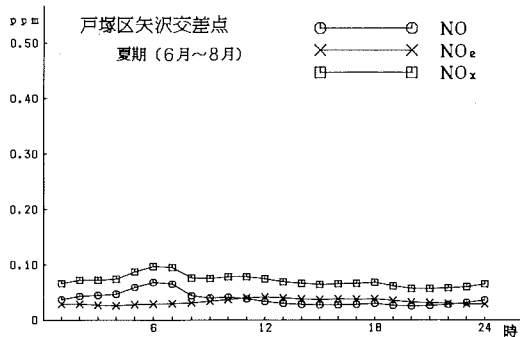

図 3 - 2 - 11 二酸化窒素濃度の累積度数分布(2)

3-3 炭化水素

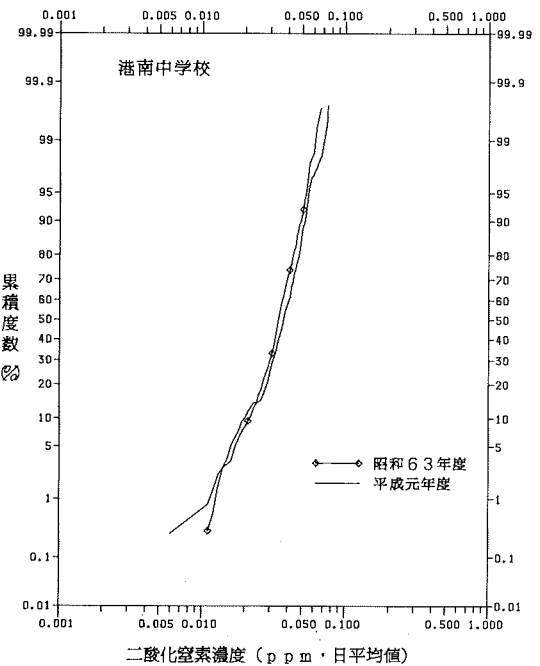
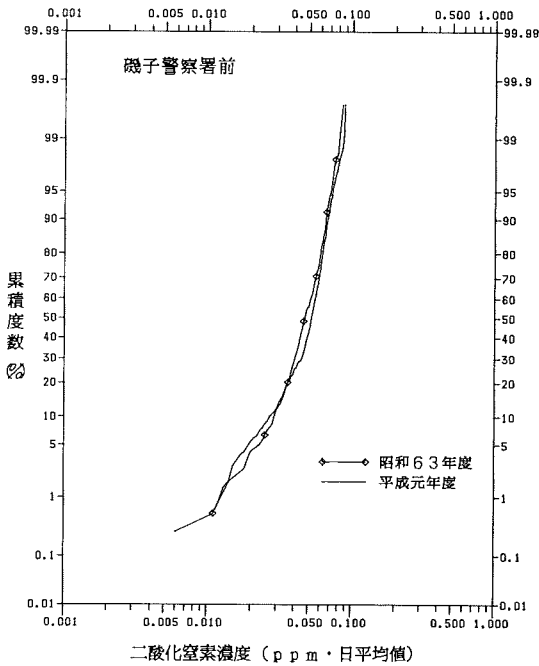
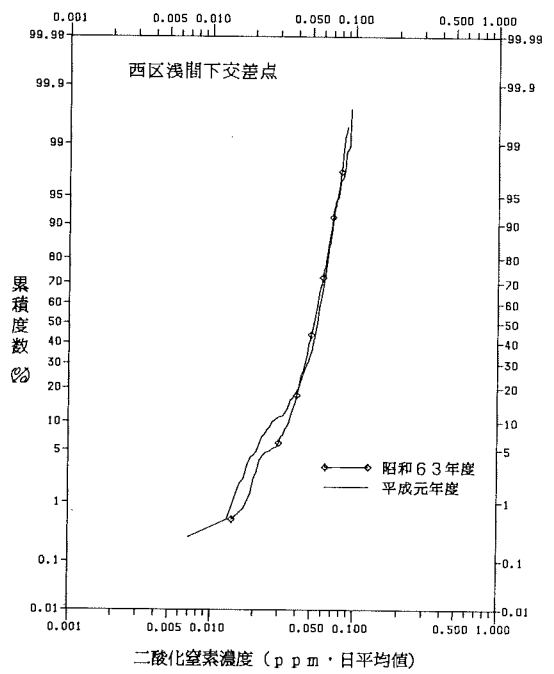
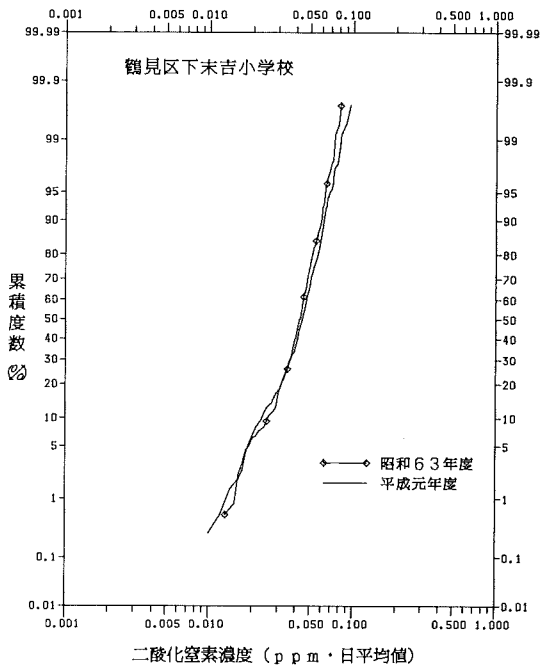
(1) 年間測定結果

年間の測定結果を表3-3-1から表3-3-3に示す。「下末吉」、「浅間下」、「北部工場前」は非メタン炭化水素及びメタン濃度を測定しており、他の測定局では全炭化水素濃度を測定している。

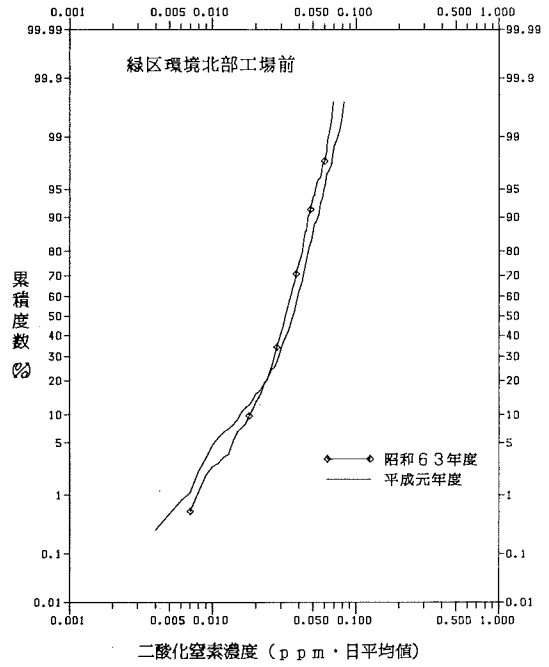
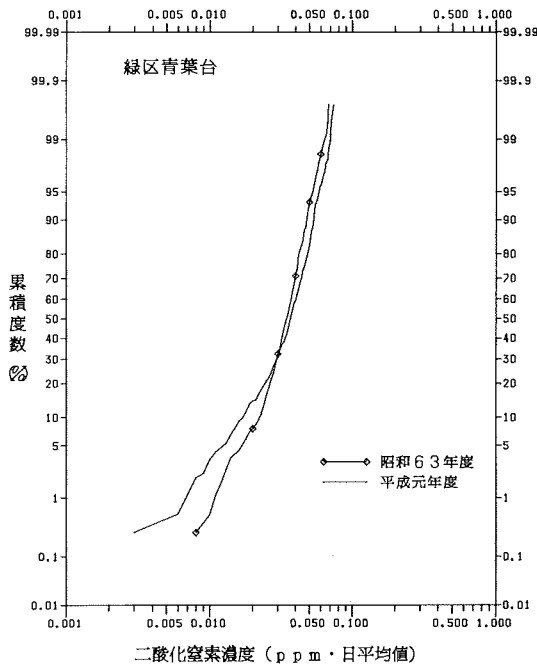
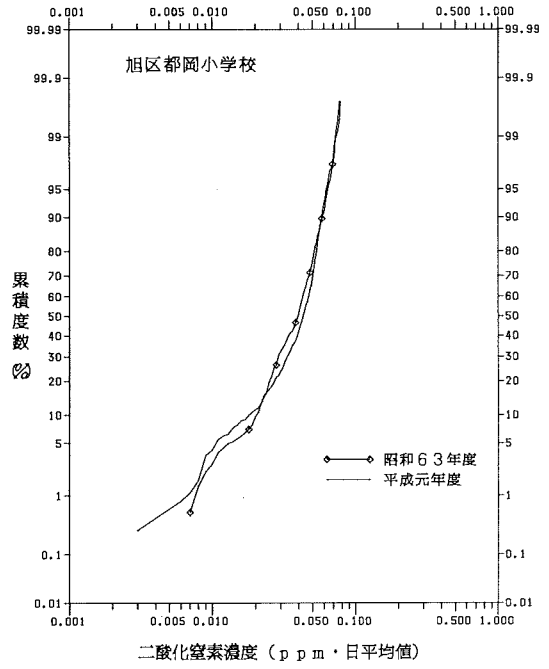
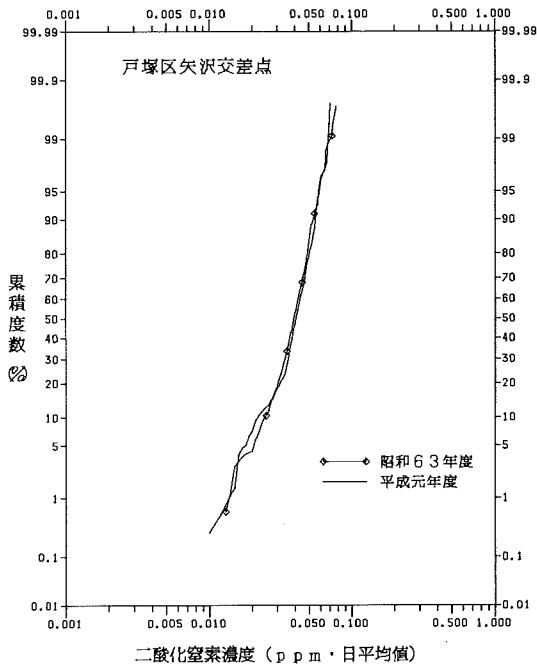
全炭化水素計で測定している5測定局のうち年平均値が最も高いのは「磯子署前」と「都岡」の2局で1.03ppmCである。最低は「矢沢」の0.82ppmCである。

(2) 経年変化

全炭化水素濃度の経年変化（全炭化水素計で測定している5測定局）を表3-3-4、図3-3-1に示す。

また、非メタン炭化水素濃度の経年変化を表3-3-5、図3-3-2に示す。

全炭化水素の年平均値は昭和55年度以降ほぼ横ばい状況であり、測定局間の差も小さくなっている。また、非メタン炭化水素も全炭化水素と同様ほぼ横ばい状況である。

(3) 経月変化

月間測定結果を表3-3-6から表3-3-9に、経月変化を図3-3-3、図3-3-4に示す。

全炭化水素（5測定局）は、全測定局が最高値となっている12月前後に濃度が高く、春から夏にかけて濃度が低く、「矢沢」を除き8月または9月に最低値を記録している。非メタン炭化水素濃度（非メタン計で測定している3測定局）は11月が最も高く、春から夏にかけて濃度が低く、なっている。

(4) 経時変化

年間の経時変化を図3-3-5、図3-3-6に、夏期、冬期別の経時変化を図3-3-7及び図3-3-8に示す。

全炭化水素（5測定局）、非メタン炭化水素濃度（3測定局）について年間の経時変化をみると、前者は7時・8時と夜間に、後者は8時・9時と夜間に高くなっている。

夏期、冬期別では、全炭化水素、非メタン炭化水素とも夏期は冬期に比べ全体に濃度変化が小さい。冬期の全炭化水素の「都岡」は朝と夜間のピークが顕著であるが、「矢沢」、「青葉台」のように冬期でも濃度変動が小さく濃度レベルも夏期と類似している測定局もある。また、冬期の非メタン炭化水素の「下末吉」と「浅間下」は朝と夜間のピークが顕著である。

表 3 - 3 - 1 全炭化水素年間測定結果

測定局	用途 地域	全炭化水素						換算方式
		測定時間	年平均値	6～9時 における 年平均値	6～9時 測定日数	6～9時3時間 平均値		
						最高値	最低値	
						(時間)	(ppmC)	
磯子警察署前	商	8529	1.03	1.06	357	1.78	0.70	プロパン換算
港南中学校	住	8658	0.90	0.91	363	1.65	0.53	プロパン換算
戸塚区矢沢交差点	住	8518	0.82	0.84	355	1.56	0.57	プロパン換算..
旭区都岡小学校	住	8725	1.03	1.13	364	2.40	0.65	プロパン換算
緑区青葉台	住	8713	0.84	0.87	365	1.19	0.60	プロパン換算

表 3 - 3 - 2 全炭化水素濃度の経年変化

測定局名	年度																平成 元年		
	昭和 46	47	48	49	50	51	52	53	54	55	56	57	58	59	60	61		62	63
鶴見区下末吉小学校	-	-	-	-	-	-	-	-	0.73	0.73	0.77	0.78	-	-	-	-	-	-	-
西区浅間下交差点	(2.03)	1.63	1.78	1.55	1.29	1.16	1.28	1.26	1.20	0.97	0.96	1.04	-	-	-	-	-	-	-
中区市庁舎前	(2.10)	1.51	1.11	1.14	1.11	0.83	0.85	0.89	0.86	0.84	0.71	0.73	0.79	0.77	0.78	0.77	0.82	-	-
磯子警察署前	(1.84)	1.44	1.59	1.20	1.24	1.28	1.04	1.01	0.89	0.90	0.92	0.94	1.00	0.80	0.79	0.90	0.95	1.01	1.03
港南中学校	-	-	-	-	-	0.93	0.88	0.97	0.89	0.74	0.67	0.73	0.81	0.78	0.80	0.84	0.94	0.92	0.90
戸塚区矢沢交差点	-	1.02	1.09	1.17	1.07	0.79	0.88	0.96	0.82	0.88	0.73	0.82	0.82	0.74	0.81	0.89	0.91	1.02	0.82
旭区都岡小学校	-	1.77	1.53	1.40	1.48	1.17	0.98	1.09	0.95	0.93	1.11	1.10	0.96	0.96	1.02	1.02	1.02	1.04	1.03
緑区青葉台	-	1.13	1.08	1.18	1.09	0.96	0.91	0.94	0.73	0.73	0.73	0.70	0.67	0.72	0.79	0.84	0.87	0.88	0.84
緑区環境北部工場前	-	-	-	-	-	-	-	-	-	-	-	-	-	-	-	-	-	0.83	-

46年度の()内は年間測定時間が6,000時間未満



図 3 - 3 - 1 全炭化水素濃度の経年変化

表 3-3-3 非メタン炭化水素年間測定結果

測定局	用途 地域	測定時間 (時間)	年平均値 (ppmC)	6~9時 における 年平均値 (ppmC)	6~9時 測定日数 (日)	6~9時3時間 平均値		6~9時3時間平均値 が0.20ppmCを 超えた日数とその割合		6~9時3時間平均値 が0.31ppmCを 超えた日数とその割合		測定方法
						最高値	最低値	(日)	(%)	(日)	(%)	
						(ppmC)	(ppmC)	(日)	(%)	(日)	(%)	
鶴見区下末吉小学校	学工	8694	0.72	0.75	365	2.35	0.14	362	99.2	325	89.0	直接法
西区浅間下交差点	商	8679	1.03	1.07	366	2.35	0.11	364	99.7	359	98.4	直接法
緑区環境北部工場前	住	7124	0.49	0.48	299	1.45	0.11	271	90.6	224	74.9	直接法

表 3-3-4 メタン及び全炭化水素年間測定結果

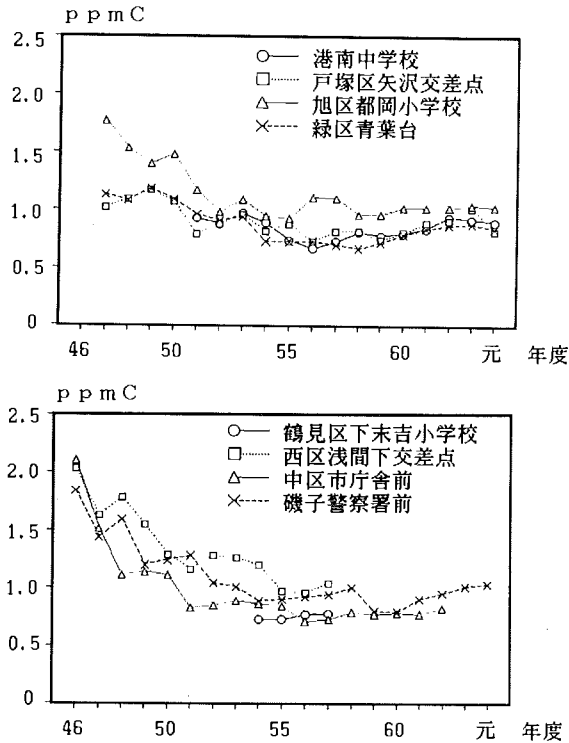
測定局	用途 地域	メ タ ン						全 炭 化 水 素						測定方法
		測定時間 (時間)	年平均値 (ppmC)	6~9時 における 年平均値 (ppmC)	6~9時 測定日数 (日)	6~9時3時間 平均値		測定時間 (時間)	年平均値 (ppmC)	6~9時 における 年平均値 (ppmC)	6~9時 測定日数 (日)	6~9時3時間 平均値		
						最高値	最低値					最高値	最低値	
						(ppmC)	(ppmC)					(ppmC)	(ppmC)	
鶴見区下末吉小学校	学工	8694	1.94	1.95	365	3.63	1.66	8694	2.66	2.71	365	4.56	1.84	直接法
西区浅間下交差点	商	8681	1.81	1.84	365	2.36	1.61	8679	2.85	2.91	365	4.44	1.84	直接法
緑区環境北部工場前	住	7124	1.60	1.80	299	2.34	1.60	7124	2.29	2.28	299	3.45	1.71	直接法

表 3-3-5 非メタン炭化水素濃度の経年変化

測定局名	年度						平成 元年
	59	60	61	62	63	(ppmC)	
鶴見区下末吉小学校	0.78	0.71	0.82	0.86	0.89	0.72	
西区浅間下交差点	1.08	1.02	0.98	1.08	1.14	1.03	
緑区環境北部工場前	—	—	—	—	—	0.49	



図 3-3-2 非メタン炭化水素濃度の経年変化

表 3 - 3 - 6 全炭化水素月間測定結果 (プロパン換算)

測定局	項 目		平成元年										平成2年		
			4月	5	6	7	8	9	10	11	12	1月	2	3	
磯子警察署前	測定時間	(時間)	719	741	717	600	741	714	738	716	716	728	666	733	
	月平均値	(ppmC)	0.98	1.00	0.97	0.91	0.91	0.89	1.08	1.14	1.15	1.12	1.16	1.06	
	6~9時における月平均値	(ppmC)	1.05	1.02	1.00	0.93	0.94	0.93	1.08	1.15	1.20	1.17	1.18	1.09	
	6~9時測定日数	(日)	30	31	30	25	31	30	31	30	30	31	28	30	
	6~9時平均値	最高値	(ppmC)	1.43	1.36	1.25	1.06	1.29	1.27	1.50	1.47	1.63	1.78	1.49	1.32
		最低値	(ppmC)	0.81	0.80	0.77	0.70	0.75	0.73	0.86	0.83	0.88	0.93	0.98	0.75
港南中学校	測定時間	(時間)	719	736	716	740	717	705	738	719	720	740	670	738	
	月平均値	(ppmC)	0.88	0.79	0.85	0.85	0.81	0.83	0.91	1.04	1.05	1.03	0.96	0.77	
	6~9時における月平均値	(ppmC)	0.91	0.78	0.86	0.85	0.82	0.84	0.92	1.07	1.10	1.05	0.97	0.81	
	6~9時測定日数	(日)	30	31	30	31	31	29	31	30	30	31	28	31	
	6~9時平均値	最高値	(ppmC)	1.20	0.93	1.12	1.14	1.06	1.05	1.35	1.65	1.62	1.58	1.45	1.20
		最低値	(ppmC)	0.72	0.65	0.64	0.71	0.53	0.63	0.63	0.74	0.78	0.77	0.78	0.57
戸塚区矢沢交差点	測定時間	(時間)	719	736	706	723	571	715	742	716	740	741	669	740	
	月平均値	(ppmC)	0.85	0.78	0.79	0.82	0.76	0.78	0.82	0.91	0.90	0.85	0.82	0.78	
	6~9時における月平均値	(ppmC)	0.89	0.78	0.81	0.84	0.79	0.81	0.82	0.91	0.94	0.88	0.81	0.80	
	6~9時測定日数	(日)	30	31	29	30	23	30	31	30	31	31	28	31	
	6~9時平均値	最高値	(ppmC)	1.28	1.09	1.04	1.06	0.98	0.94	1.28	1.27	1.56	1.33	0.93	1.07
		最低値	(ppmC)	0.66	0.57	0.57	0.66	0.70	0.71	0.68	0.71	0.67	0.67	0.63	0.69
旭区都岡小学校	測定時間	(時間)	718	743	718	743	740	718	744	717	741	742	660	741	
	月平均値	(ppmC)	1.03	1.01	1.00	0.98	0.98	0.85	1.06	1.17	1.20	1.11	1.05	0.96	
	6~9時における月平均値	(ppmC)	1.10	1.06	1.04	1.03	1.05	0.96	1.13	1.27	1.42	1.25	1.17	1.07	
	6~9時測定日数	(日)	30	31	30	31	31	30	31	30	31	31	27	31	
	6~9時平均値	最高値	(ppmC)	1.45	1.36	1.23	1.33	1.44	1.29	1.77	1.72	2.40	1.97	1.75	1.41
		最低値	(ppmC)	0.78	0.77	0.79	0.77	0.73	0.65	0.90	0.80	0.98	0.89	0.83	0.82
緑区青葉台	測定時間	(時間)	717	742	717	741	736	716	741	716	741	737	669	740	
	月平均値	(ppmC)	0.85	0.85	0.84	0.82	0.82	0.80	0.88	0.91	0.92	0.84	0.81	0.79	
	6~9時における月平均値	(ppmC)	0.87	0.87	0.86	0.85	0.86	0.86	0.88	0.89	0.94	0.86	0.83	0.82	
	6~9時測定日数	(日)	30	31	30	31	31	30	31	30	31	31	28	31	
	6~9時平均値	最高値	(ppmC)	1.04	1.04	1.03	1.03	1.03	1.03	1.05	1.12	1.19	1.07	1.02	0.99
		最低値	(ppmC)	0.68	0.76	0.72	0.70	0.70	0.60	0.72	0.66	0.72	0.64	0.67	0.63

表3-3-7 非メタン炭化水素月間測定結果

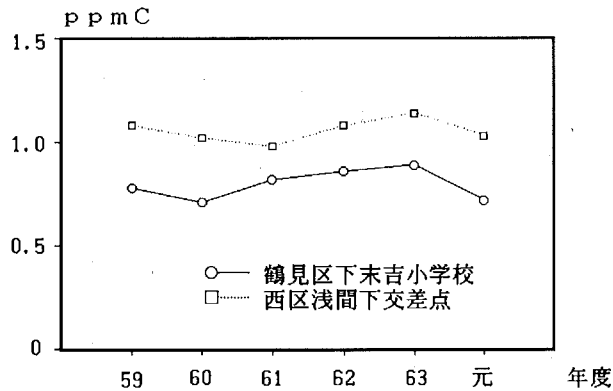
測定局	項目		平成元年										平成2年		
			4月	5	6	7	8	9	10	11	12	1月	2	3	
鶴見区 末吉小学校	測定時間	(時間)	714	739	713	741	737	713	739	717	739	738	666	738	
	月平均値	(ppmC)	0.70	0.69	0.63	0.61	0.59	0.51	0.80	1.03	0.93	0.79	0.80	0.56	
	6～9時における月平均値	(ppmC)	0.79	0.71	0.66	0.62	0.63	0.57	0.79	1.05	0.97	0.84	0.80	0.60	
	6～9時測定日数	(日)	30	31	30	31	31	30	31	30	31	31	28	31	
	6～9時3時間平均値	最高値	(ppmC)	1.61	1.61	1.30	1.20	1.40	1.23	1.98	2.35	1.82	2.17	1.46	1.26
		最低値	(ppmC)	0.24	0.21	0.28	0.26	0.20	0.18	0.21	0.29	0.29	0.21	0.31	0.14
	6～9時3時間平均値が0.20ppmCを越えた日数	(日)	30	31	30	31	30	29	31	30	31	31	28	30	
	6～9時3時間平均値が0.31ppmCを越えた日数	(日)	27	29	28	27	27	22	27	29	30	28	27	24	
	西区 浅間下交差点	測定時間	(時間)	716	739	715	736	738	714	733	711	736	738	666	737
		月平均値	(ppmC)	0.90	1.01	1.03	1.00	0.91	0.85	1.32	1.39	1.21	0.95	1.09	0.76
6～9時における月平均値		(ppmC)	1.01	1.02	1.09	1.08	1.01	0.95	1.34	1.32	1.21	0.98	1.07	0.78	
6～9時測定日数		(日)	30	31	30	31	31	30	31	30	31	31	28	31	
6～9時3時間平均値		最高値	(ppmC)	1.85	1.89	1.78	1.79	1.83	1.70	2.35	2.31	2.02	2.29	1.95	1.50
		最低値	(ppmC)	0.31	0.33	0.39	0.48	0.40	0.27	0.49	0.36	0.37	0.27	0.48	0.11
6～9時3時間平均値が0.20ppmCを越えた日数		(日)	30	31	30	31	31	30	31	30	31	31	28	30	
6～9時3時間平均値が0.31ppmCを越えた日数		(日)	29	31	30	31	31	29	31	30	31	30	28	28	
緑区 環境北部 工場前		測定時間	(時間)	---	112	709	731	712	709	695	709	736	613	664	734
		月平均値	(ppmC)	---	0.42	0.46	0.44	0.45	0.37	0.53	0.66	0.57	0.52	0.50	0.38
	6～9時における月平均値	(ppmC)	---	0.43	0.48	0.44	0.45	0.42	0.53	0.59	0.53	0.49	0.49	0.41	
	6～9時測定日数	(日)	---	4	30	31	30	30	29	29	31	26	28	31	
	6～9時3時間平均値	最高値	(ppmC)	---	0.55	0.91	0.79	0.79	1.00	1.24	1.19	0.91	1.45	0.97	0.79
		最低値	(ppmC)	---	0.30	0.20	0.22	0.17	0.11	0.12	0.19	0.17	0.11	0.18	0.11
	6～9時3時間平均値が0.20ppmCを越えた日数	(日)	---	4	27	31	27	24	26	28	30	25	26	23	
	6～9時3時間平均値が0.31ppmCを越えた日数	(日)	---	3	22	26	21	19	23	24	25	19	23	19	

表 3-3-8 メタン月間測定結果

測定局	項 目		平成元年										平成2年		
			4月	5	6	7	8	9	10	11	12	1月	2	3	
鶴見区下末吉小学校	測定時間	(時間)	714	739	713	741	737	713	739	717	739	738	666	738	
	月平均値	(ppmC)	1.91	1.96	2.01	1.99	1.93	1.86	1.92	1.99	1.93	1.93	1.93	1.90	
	6~9時における月平均値	(ppmC)	1.95	1.96	2.08	2.10	1.95	1.86	1.88	1.95	1.94	1.92	1.91	1.90	
	6~9時測定日数	(日)	30	31	30	31	31	30	31	30	31	31	28	31	
	6~9時平均値	最高値	(ppmC)	2.54	2.33	2.95	3.63	3.13	2.53	2.12	2.50	2.23	2.23	2.08	2.10
		最低値	(ppmC)	1.74	1.75	1.73	1.68	1.70	1.66	1.72	1.76	1.78	1.78	1.76	1.74
西区浅間下交差点	測定時間	(時間)	716	739	715	738	738	714	733	711	736	738	666	737	
	月平均値	(ppmC)	1.78	1.82	1.82	1.81	1.79	1.75	1.81	1.85	1.85	1.84	1.84	1.77	
	6~9時における月平均値	(ppmC)	1.83	1.84	1.87	1.85	1.83	1.76	1.82	1.88	1.90	1.88	1.84	1.81	
	6~9時測定日数	(日)	30	31	30	31	31	30	31	30	31	31	28	31	
	6~9時平均値	最高値	(ppmC)	2.13	2.09	2.27	2.26	2.08	2.11	2.05	2.13	2.36	2.31	1.97	1.90
		最低値	(ppmC)	1.69	1.72	1.69	1.64	1.68	1.61	1.69	1.70	1.76	1.66	1.73	1.65
緑区環境北部工場地前	測定時間	(時間)	---	112	709	731	712	709	695	709	736	613	664	734	
	月平均値	(ppmC)	---	1.80	1.79	1.77	1.75	1.76	1.85	1.85	1.82	1.83	1.81	1.79	
	6~9時における月平均値	(ppmC)	---	1.79	1.79	1.77	1.78	1.77	1.84	1.84	1.81	1.83	1.82	1.79	
	6~9時測定日数	(日)	---	4	30	31	30	30	29	29	31	26	28	31	
	6~9時平均値	最高値	(ppmC)	---	1.82	2.01	2.31	2.00	2.34	2.08	2.07	1.98	2.00	1.99	2.05
		最低値	(ppmC)	---	1.78	1.65	1.63	1.64	1.60	1.72	1.72	1.71	1.74	1.74	1.72

表 3-3-9 全炭化水素月間測定結果(メタン換算)

測定局	項 目		平成元年										平成2年		
			4月	5	6	7	8	9	10	11	12	1月	2	3	
鶴見区下末吉小学校	測定時間	(時間)	714	739	713	741	737	713	739	717	739	738	666	738	
	月平均値	(ppmC)	2.61	2.64	2.64	2.60	2.52	2.37	2.72	3.01	2.85	2.72	2.74	2.46	
	6~9時における月平均値	(ppmC)	2.75	2.68	2.74	2.72	2.58	2.43	2.67	3.00	2.91	2.77	2.72	2.50	
	6~9時測定日数	(日)	30	31	30	31	31	30	31	30	31	31	28	31	
	6~9時平均値	最高値	(ppmC)	3.98	3.60	3.98	3.92	3.98	3.16	4.11	4.56	4.05	4.25	3.53	3.29
		最低値	(ppmC)	2.06	1.96	2.01	1.97	1.93	1.84	1.94	2.07	2.09	2.03	2.09	1.96
西区浅間下交差点	測定時間	(時間)	716	739	715	736	738	714	733	711	736	738	666	737	
	月平均値	(ppmC)	2.69	2.83	2.86	2.80	2.71	2.60	3.13	3.24	3.06	2.79	2.93	2.53	
	6~9時における月平均値	(ppmC)	2.85	2.86	2.96	2.93	2.84	2.71	3.17	3.20	3.11	2.86	2.91	2.59	
	6~9時測定日数	(日)	30	31	30	31	31	30	31	30	31	31	28	31	
	6~9時平均値	最高値	(ppmC)	3.98	3.82	3.66	3.83	3.81	3.60	4.40	4.44	4.38	4.34	3.90	3.38
		最低値	(ppmC)	2.01	2.05	2.09	2.15	2.10	1.88	2.20	2.06	2.15	2.03	2.26	1.84
緑区環境北部工場地前	測定時間	(時間)	---	112	709	731	712	709	695	709	736	613	664	734	
	月平均値	(ppmC)	---	2.22	2.26	2.21	2.19	2.13	2.38	2.51	2.39	2.35	2.31	2.16	
	6~9時における月平均値	(ppmC)	---	2.22	2.27	2.21	2.23	2.19	2.37	2.43	2.33	2.32	2.31	2.20	
	6~9時測定日数	(日)	---	4	30	31	30	30	29	29	31	26	28	31	
	6~9時平均値	最高値	(ppmC)	---	2.33	2.91	2.90	2.69	3.00	3.32	3.24	2.89	3.45	2.87	2.82
		最低値	(ppmC)	---	2.08	1.84	1.87	1.81	1.71	1.85	1.91	1.88	1.89	1.92	1.84



図 3-3-3 全炭化水素濃度の経月変化(プロパン換算)



図 3-3-4 非メタン炭化水素濃度の経月変化

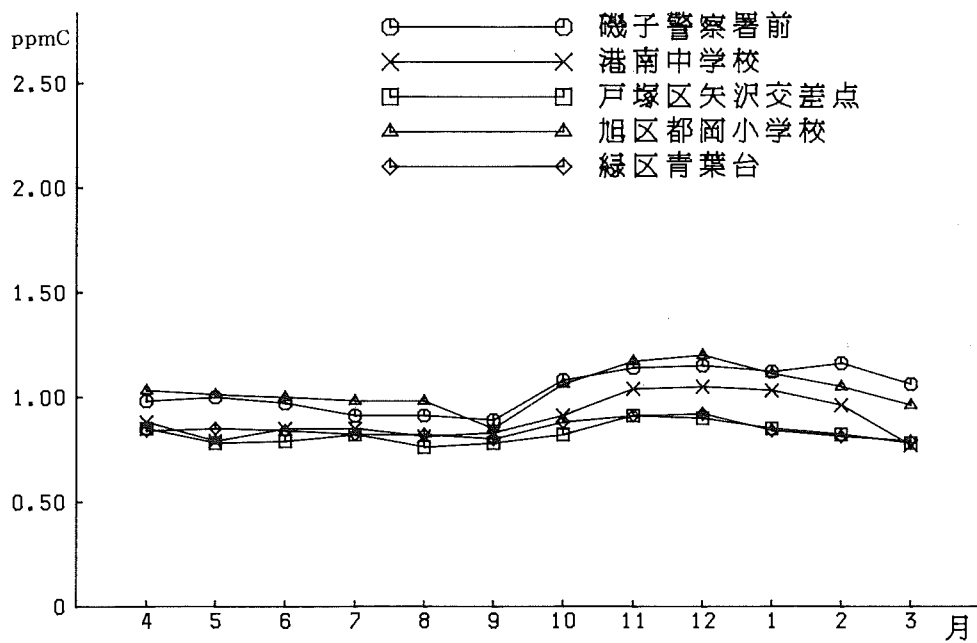

図 3 - 3 - 5 全炭化水素濃度の経時変化 (年間) (プロパン換算)

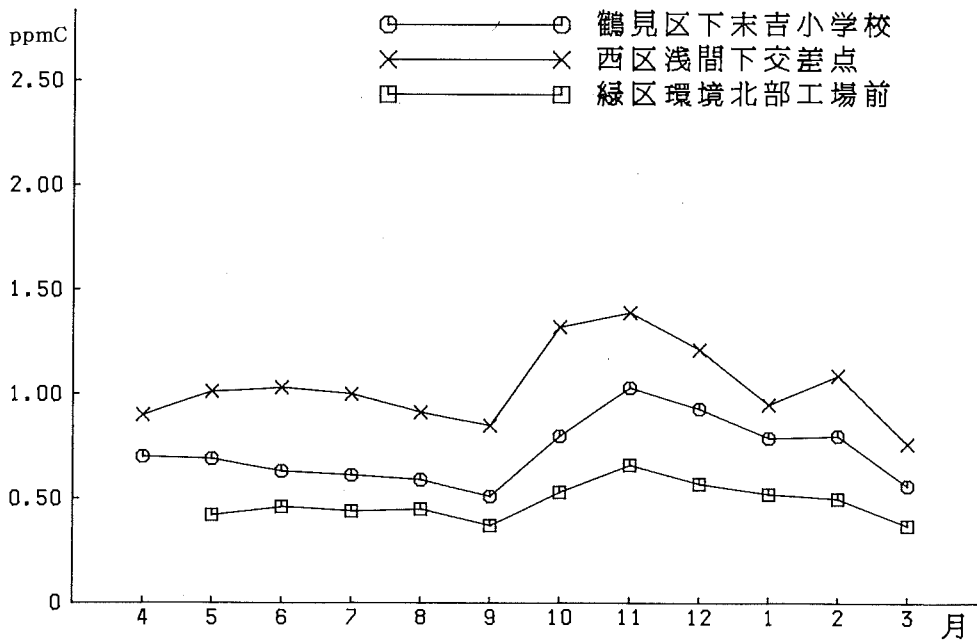

図 3 - 3 - 6 非メタン炭化水素濃度の経時変化 (年間)

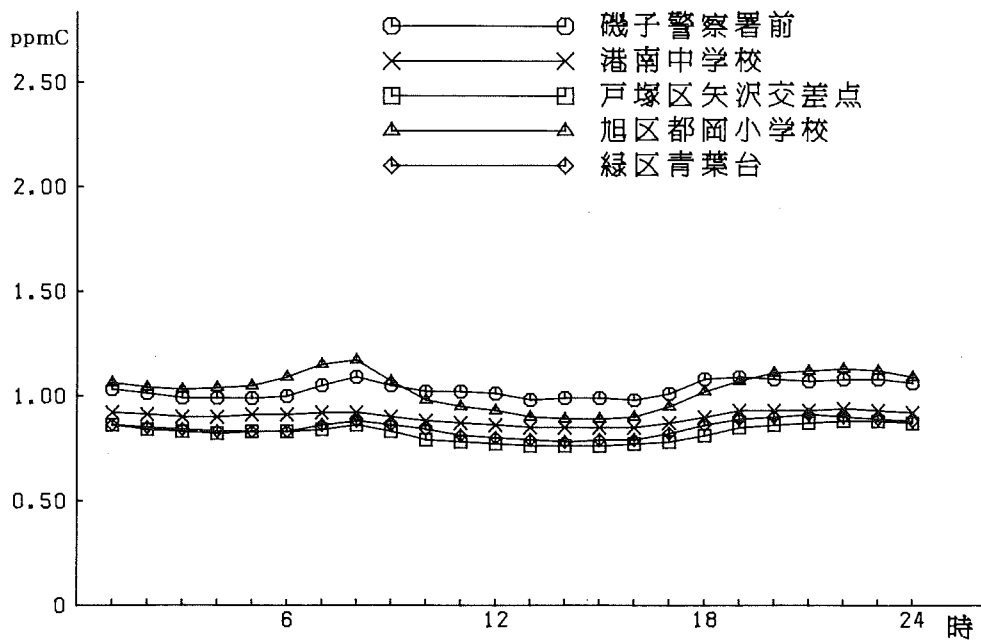

図 3-3-7 全炭化水素濃度の経時変化

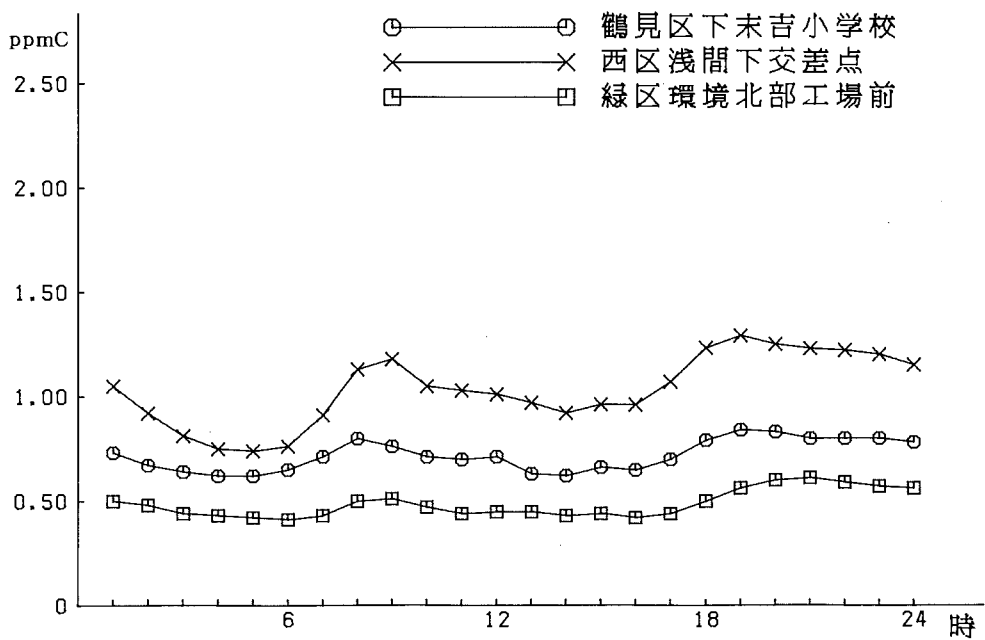

図 3-3-8 非メタン炭化水素濃度の経時変化

3-4 浮遊粒子状物質

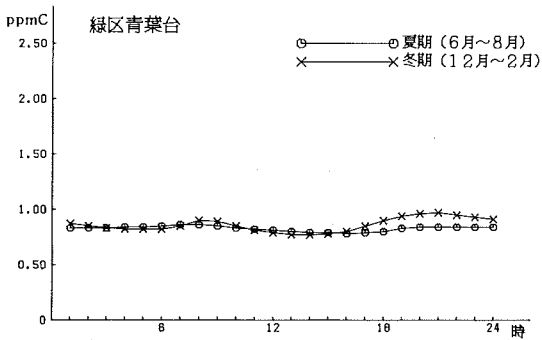
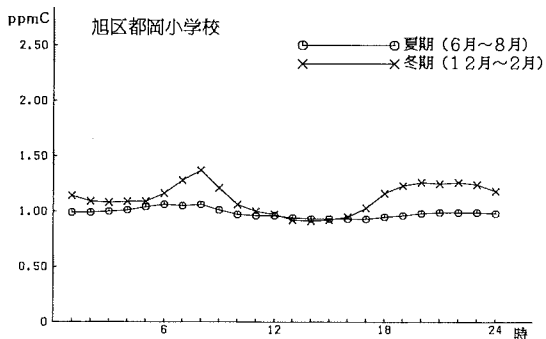
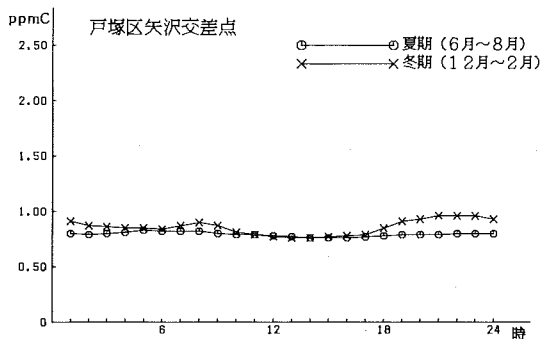
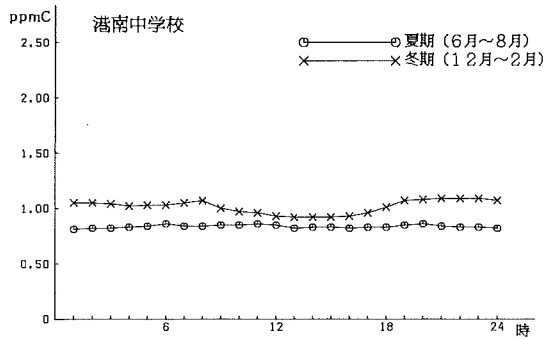
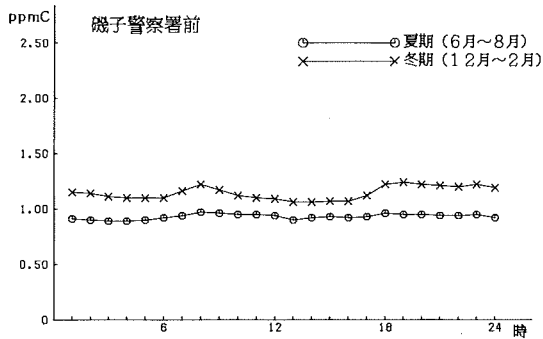
浮遊粒子物質の測定は、「下末吉」、「浅間下」、「磯子署前」、「青葉台」、「北部工場前」でβ線吸収法、他の3測定局で光散乱法によって行っている。光散乱法による測定を行っている測定局については、F値換算（P79参照）を各測定局ごとに実施し、浮遊粒子状物質濃度を算出している。

- (1) 浮遊粉じん及び浮遊粒子状物質の年間測定結果を表3-4-1及び表3-4-2に示す。

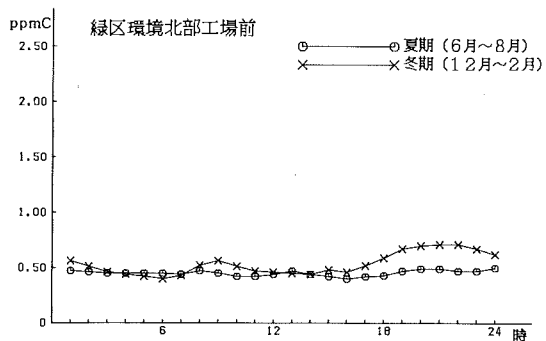
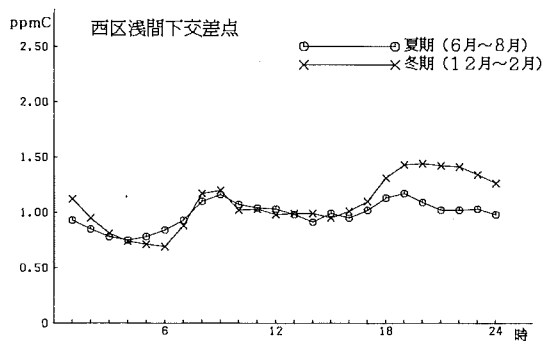
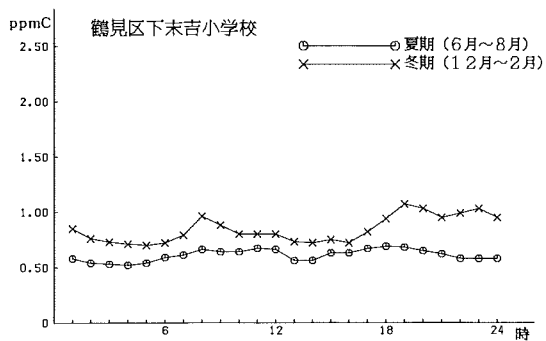
浮遊粒子状物質については、環境基準の適合状況は全測定局で不適合である。

- (2) 経年変化

浮遊粒子状物質濃度の経年変化を表3-4-3、図3-4-1に示す。

年平均値の最高値は「磯子署前」の $0.094\text{mg}/\text{m}^3$ で、昨年と比べ全体的に微増の傾向が見られる。

- (3) 経月変化

浮遊粉じん及び浮遊粒子状物質の月間測定結果を表3-4-4、表3-4-5に、また、浮遊粒子状物質濃度の経月変化を図3-4-2に示す。

全体的に11月に最高濃度を記録している測定局が多い。

- (4) 経時変化

浮遊粒子状物質濃度の年間の経時変化を図3-4-3に、夏期、冬期別の経時変化を図3-4-4に示す。低濃度の夏期は変化がゆるやかで、ピークも明瞭ではないが、高濃度となる冬期は、7～9時および17時～20時頃にピークをもつ2山型のカーブとなっている。

表 3 - 4 - 1 浮遊粉じん年間測定結果

測 定 局	用 途 地 域	有 効 測 日	効 定 数	測 定 時 間	年 平 均 値	1 時 間 値 の 最 高 値	日 平 均 値 の 2 % 除 外 値
		(日)	(日)	(時間)	(mg/㎡)	(mg/㎡)	(mg/㎡)
港南中学校	住	365		8728	0.068	0.392	0.160
戸塚区矢沢交差点	住	363		8711	0.056	0.256	0.115
旭区都岡小学校	住	357		8604	0.081	0.402	0.180

表 3 - 4 - 2 浮遊粒子状物質年間測定結果

測 定 局	用 途 地 域	有 効 測 日 数	測 定 時 間	年 平 均 値	1 時 間 値 が 0.20mg/㎡ を 超 え た と そ の 割 合		日 平 均 値 が 0.10mg/㎡ を 超 え た と そ の 割 合		1 時 間 値 の 最 高 値	日 平 均 値 の 2 % 除 外 値	日 平 均 値 が 0.10mg/㎡ を 超 え た 日 が 2 日 以 上 連 続 し た こ と の 有 無	環 境 基 準 の 長 期 的 評 価 に よ る 日 平 均 値 が 0.10mg/㎡ を 超 え た 日 数
		(日)	(時間)	(mg/㎡)	(時間)	(%)	(日)	(%)	(mg/㎡)	(mg/㎡)	(有×・無○)	(日)
鶴見区下末吉小学校	単工	363	8675	0.066	290	3.3	55	15.2	0.424	0.174	×	55
西区伏間下交差点	商	360	8635	0.065	195	2.3	56	15.6	0.458	0.166	×	55
孩子警察署前	商	358	8629	0.094	448	5.2	152	42.5	0.432	0.216	×	152
港南中学校	住	365	8728	0.057	83	1.0	24	6.6	0.325	0.133	×	23
戸塚区矢沢交差点	住	363	8711	0.062	43	0.5	28	7.7	0.282	0.126	×	26
旭区都岡小学校	住	357	8604	0.083	290	3.4	72	20.2	0.410	0.184	×	71
緑区青葉台	住	363	8706	0.070	212	2.4	54	14.9	0.464	0.168	×	53
緑区環境北部工場前	住	349	8399	0.053	133	1.6	29	8.3	0.515	0.146	×	28

表 3 - 4 - 3 浮遊粒子状物質濃度の経年変化

(mg/m^3)

測定局名	年度	昭和 51	52	53	54	55	56	57	58	59	60	61	62	63	平成 元年
鶴見区下末吉小学校		-	-	-	0.081	0.068	0.067	0.070	0.071	0.061	0.059	0.069	0.069	0.063	0.066
西区浅間下交差点		0.099	0.104	0.115	0.099	0.106	0.097	0.111	0.096	0.081	0.071	0.053	0.053	0.052	0.065
中区市庁舎前		0.052	0.063	0.069	0.070	0.066	0.075	0.067	0.082	0.058	0.065	0.056	0.049	-	-
磯子警察署前		0.064	0.071	0.081	0.079	0.083	0.081	0.087	0.082	0.070	0.073	0.082	0.084	0.071	0.094
港南中学校		0.080	0.059	0.056	0.094	0.050	0.062	0.059	0.058	0.045	0.049	0.057	0.060	0.055	0.057
戸塚区矢沢交差点		0.067	0.051	0.068	0.060	0.056	0.068	0.062	0.064	0.063	0.062	0.068	0.059	0.061	0.062
旭区都岡小学校		0.086	0.075	0.084	0.065	0.086	0.088	0.080	0.090	0.071	0.067	0.073	0.078	0.070	0.083
緑区青葉台		0.064	0.061	0.070	0.063	0.078	0.065	0.073	0.080	0.075	0.080	0.080	0.078	0.073	0.070
緑区環境北部工場前		-	-	-	-	-	-	-	-	-	-	-	-	0.040	0.053



図 3 - 4 - 1 浮遊粒子状物質濃度の経年変化

表 3-4-4 浮遊粉じん月間測定結果

測定局	項目	平成元年										平成2年		
		4月	5	6	7	8	9	10	11	12	1月	2	3	
港南中学校	有効測定日数 (日)	30	31	30	31	31	30	31	30	31	31	31	28	31
	測定時間 (時間)	718	739	716	740	741	717	741	720	740	742	672	742	
	月平均値 (mg/m ³)	0.056	0.068	0.059	0.048	0.057	0.046	0.076	0.094	0.094	0.077	0.081	0.064	
	1時間値の最高値 (mg/m ³)	0.201	0.192	0.266	0.159	0.152	0.159	0.355	0.333	0.329	0.392	0.238	0.137	
	日平均値の最高値 (mg/m ³)	0.098	0.119	0.152	0.093	0.113	0.071	0.224	0.209	0.160	0.233	0.149	0.103	
戸塚区矢沢交差点	有効測定日数 (日)	30	31	30	31	29	30	31	30	31	31	28	31	
	測定時間 (時間)	717	741	718	741	720	716	741	720	742	742	670	743	
	月平均値 (mg/m ³)	0.055	0.061	0.053	0.042	0.042	0.042	0.062	0.075	0.071	0.059	0.060	0.050	
	1時間値の最高値 (mg/m ³)	0.186	0.145	0.188	0.101	0.086	0.093	0.200	0.256	0.196	0.214	0.153	0.093	
	日平均値の最高値 (mg/m ³)	0.090	0.103	0.121	0.069	0.060	0.057	0.140	0.151	0.111	0.143	0.101	0.071	
旭区福間小学校	有効測定日数 (日)	30	31	30	31	31	30	29	30	30	26	28	31	
	測定時間 (時間)	714	743	718	741	742	717	718	720	739	647	670	741	
	月平均値 (mg/m ³)	0.064	0.070	0.075	0.065	0.071	0.060	0.095	0.112	0.108	0.087	0.096	0.073	
	1時間値の最高値 (mg/m ³)	0.246	0.196	0.309	0.290	0.225	0.220	0.341	0.402	0.329	0.344	0.274	0.261	
	日平均値の最高値 (mg/m ³)	0.118	0.127	0.193	0.098	0.120	0.103	0.230	0.213	0.172	0.192	0.180	0.112	

表 3-4-5 浮遊粒子状物質月間測定結果(1)

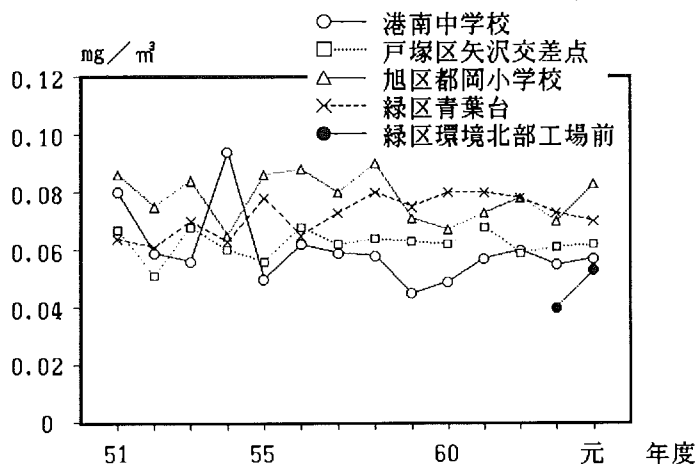
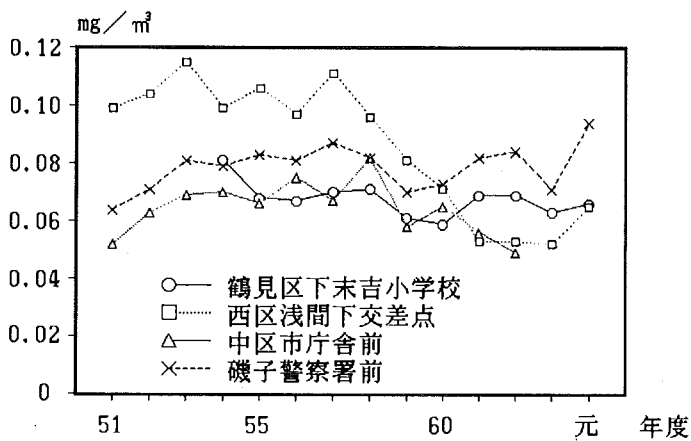
測定局	項目	平成元年										平成2年		
		4月	5	6	7	8	9	10	11	12	1月	2	3	
鶴見区下末吉小学校	有効測定日数 (日)	30	31	30	31	31	30	31	30	31	30	28	30	
	測定時間 (時間)	718	734	713	740	739	713	740	715	739	728	664	732	
	月平均値 (mg/m ³)	0.068	0.072	0.048	0.045	0.056	0.045	0.071	0.095	0.089	0.075	0.072	0.052	
	1時間値が0.20mg/m ³ を超えた時間数 (時間)	12	9	4	1	7	0	36	74	59	73	14	1	
	日平均値が0.10mg/m ³ を超えた日数 (日)	2	3	2	0	2	0	5	14	13	8	6	0	
	1時間値の最高値 (mg/m ³)	0.266	0.265	0.258	0.204	0.284	0.191	0.326	0.380	0.340	0.424	0.272	0.224	
	日平均値の最高値 (mg/m ³)	0.125	0.156	0.112	0.087	0.144	0.096	0.210	0.202	0.178	0.212	0.174	0.094	
西区浅間下交差点	有効測定日数 (日)	30	31	30	31	26	30	31	30	31	31	28	31	
	測定時間 (時間)	718	743	716	741	657	716	740	716	739	740	669	740	
	月平均値 (mg/m ³)	0.032	0.048	0.040	0.039	0.090	0.071	0.077	0.083	0.081	0.072	0.088	0.066	
	1時間値が0.20mg/m ³ を超えた時間数 (時間)	0	2	19	1	41	22	9	26	15	34	19	7	
	日平均値が0.10mg/m ³ を超えた日数 (日)	0	1	2	0	8	7	6	10	7	5	8	2	
	1時間値の最高値 (mg/m ³)	0.156	0.244	0.276	0.273	0.458	0.335	0.298	0.285	0.385	0.298	0.279	0.269	
日平均値の最高値 (mg/m ³)	0.076	0.105	0.166	0.093	0.196	0.194	0.187	0.157	0.130	0.174	0.170	0.109		
磯子警察署前	有効測定日数 (日)	29	29	27	31	31	30	30	30	31	31	28	31	
	測定時間 (時間)	707	718	670	740	742	716	735	716	738	739	669	739	
	月平均値 (mg/m ³)	0.048	0.077	0.092	0.087	0.081	0.071	0.124	0.123	0.123	0.094	0.115	0.091	
	1時間値が0.20mg/m ³ を超えた時間数 (時間)	4	15	32	36	12	10	96	106	55	41	38	3	
	日平均値が0.10mg/m ³ を超えた日数 (日)	1	6	11	14	10	8	20	16	24	11	18	13	
	1時間値の最高値 (mg/m ³)	0.240	0.290	0.327	0.249	0.247	0.260	0.432	0.378	0.319	0.429	0.290	0.250	
日平均値の最高値 (mg/m ³)	0.107	0.164	0.223	0.163	0.165	0.155	0.305	0.223	0.190	0.224	0.190	0.147		

表 3 - 4 - 5 浮遊粒子状物質月間測定結果(2)

測定局	項目	平成元年										平成2年		
		4月	5	6	7	8	9	10	11	12	1月	2	3	
港南中学校	有効測定日数 (日)	30	31	30	31	31	30	31	30	31	31	31	28	31
	測定時間 (時間)	718	739	716	740	741	717	741	720	740	742	672	742	
	月平均値 (mg/m ³)	0.047	0.056	0.049	0.040	0.047	0.038	0.063	0.078	0.078	0.064	0.067	0.053	
	1時間値が0.20mg/m ³ を超えた時間数 (時間)	0	0	3	0	0	0	14	34	11	21	0	0	
	日平均値が0.10mg/m ³ を超えた日数 (日)	0	0	2	0	0	0	3	8	6	2	3	0	
	1時間値の最高値 (mg/m ³)	0.167	0.159	0.221	0.132	0.126	0.132	0.295	0.276	0.273	0.325	0.198	0.114	
日平均値の最高値 (mg/m ³)	0.081	0.099	0.126	0.077	0.093	0.059	0.186	0.174	0.133	0.193	0.123	0.085		
戸塚区矢沢交差点	有効測定日数 (日)	30	31	30	31	29	30	31	30	31	31	28	31	
	測定時間 (時間)	717	741	718	741	720	716	741	720	742	742	670	743	
	月平均値 (mg/m ³)	0.061	0.068	0.058	0.046	0.046	0.046	0.068	0.082	0.079	0.065	0.067	0.055	
	1時間値が0.20mg/m ³ を超えた時間数 (時間)	2	0	2	0	0	0	2	20	2	15	0	0	
	日平均値が0.10mg/m ³ を超えた日数 (日)	0	2	2	0	0	0	3	8	8	2	3	0	
	1時間値の最高値 (mg/m ³)	0.205	0.160	0.207	0.111	0.095	0.102	0.220	0.282	0.216	0.235	0.168	0.102	
日平均値の最高値 (mg/m ³)	0.099	0.114	0.134	0.076	0.066	0.062	0.154	0.166	0.123	0.157	0.111	0.078		
旭区都岡小学校	有効測定日数 (日)	30	31	30	31	31	30	29	30	30	26	28	31	
	測定時間 (時間)	714	743	718	741	742	717	718	720	733	647	670	741	
	月平均値 (mg/m ³)	0.066	0.071	0.077	0.066	0.072	0.062	0.097	0.114	0.110	0.089	0.098	0.074	
	1時間値が0.20mg/m ³ を超えた時間数 (時間)	10	0	24	3	2	1	38	90	64	33	20	5	
	日平均値が0.10mg/m ³ を超えた日数 (日)	2	1	3	0	4	1	10	16	17	7	9	2	
	1時間値の最高値 (mg/m ³)	0.251	0.200	0.315	0.296	0.230	0.224	0.348	0.410	0.336	0.351	0.279	0.266	
日平均値の最高値 (mg/m ³)	0.121	0.129	0.197	0.100	0.123	0.105	0.234	0.217	0.176	0.196	0.184	0.114		
緑区青葉台	有効測定日数 (日)	30	30	30	31	31	30	31	29	31	31	28	31	
	測定時間 (時間)	714	735	712	740	742	717	742	713	743	741	670	737	
	月平均値 (mg/m ³)	0.061	0.077	0.060	0.055	0.061	0.053	0.073	0.096	0.088	0.073	0.083	0.061	
	1時間値が0.20mg/m ³ を超えた時間数 (時間)	12	7	11	6	0	2	27	63	29	39	15	1	
	日平均値が0.10mg/m ³ を超えた日数 (日)	4	5	2	1	2	1	5	11	12	6	5	0	
	1時間値の最高値 (mg/m ³)	0.325	0.229	0.259	0.332	0.195	0.211	0.294	0.464	0.306	0.320	0.257	0.227	
日平均値の最高値 (mg/m ³)	0.116	0.166	0.153	0.114	0.113	0.104	0.197	0.219	0.168	0.212	0.170	0.096		
緑区環状北部工場地前	有効測定日数 (日)	26	31	30	30	31	30	31	19	31	31	28	31	
	測定時間 (時間)	639	741	717	727	738	716	741	492	741	738	669	740	
	月平均値 (mg/m ³)	0.033	0.049	0.050	0.054	0.073	0.043	0.054	0.063	0.068	0.054	0.055	0.038	
	1時間値が0.20mg/m ³ を超えた時間数 (時間)	0	3	5	7	21	8	14	18	22	26	7	2	
	日平均値が0.10mg/m ³ を超えた日数 (日)	0	2	2	1	6	1	3	4	4	3	3	0	
	1時間値の最高値 (mg/m ³)	0.139	0.207	0.251	0.502	0.515	0.252	0.256	0.338	0.293	0.439	0.246	0.246	
日平均値の最高値 (mg/m ³)	0.060	0.113	0.118	0.134	0.158	0.119	0.159	0.155	0.139	0.184	0.138	0.065		



図 3-4-2 浮遊粒子状物質濃度の経月変化



図 3-4-3 浮遊粒子状物質濃度の経時変化(年間)

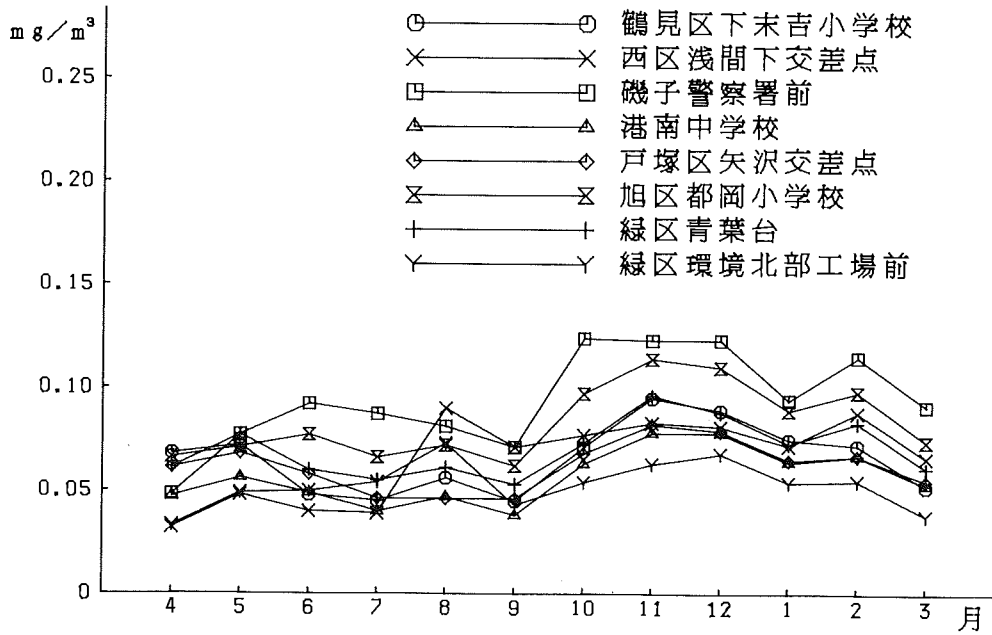

図 3 - 4 - 4 浮遊粒子状物質濃度の経時変化

4. 固定発生源

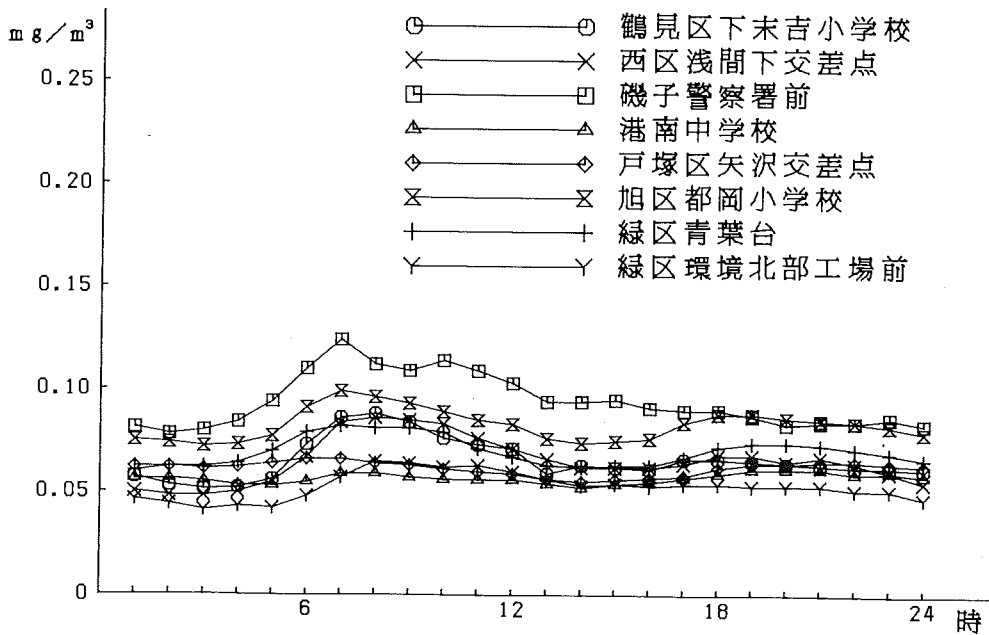
市内のばい煙発生施設を設置する工場・事業場等（以下「工場等」という。）は、鶴見・神奈川・磯子区の臨海部に立地する火力発電所・石油精製などの大規模工場、西・中区の都心部に密集している事業場、戸塚・港北区等の内陸部の工業地帯にある工場などであり、その総数は1,531、ばい煙発生施設数は3,264である。（表4-1-1~2）

工場等における燃料使用状況をみると、2度にわたる「石油ショック」により燃種の多様化がすすみ、更に省エネルギー対策の推進等により、石油系燃料を中心にその使用量の減少がみられたが、最近では景気の上昇を反映して、やや増加する傾向を示している。同時に重油の低硫黄化がすすんでいる。

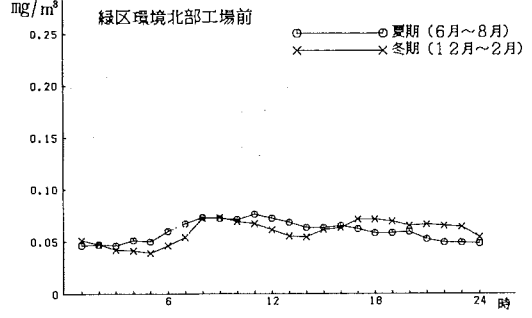
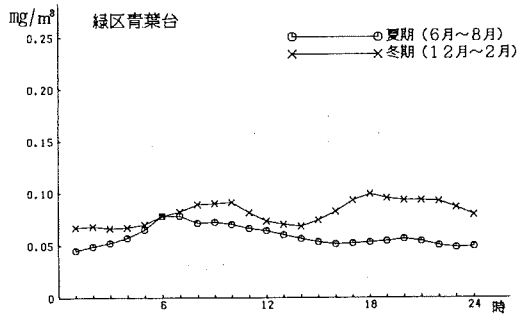
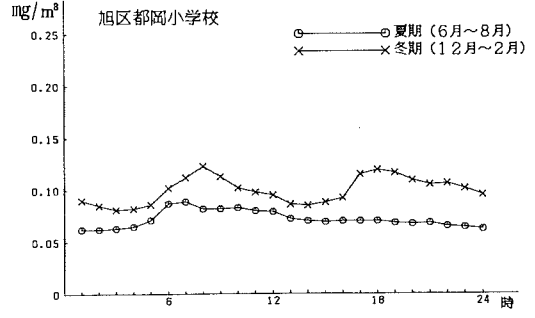
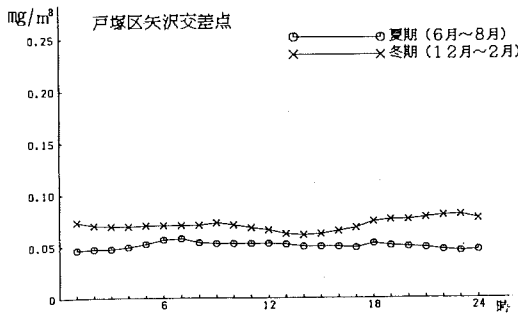
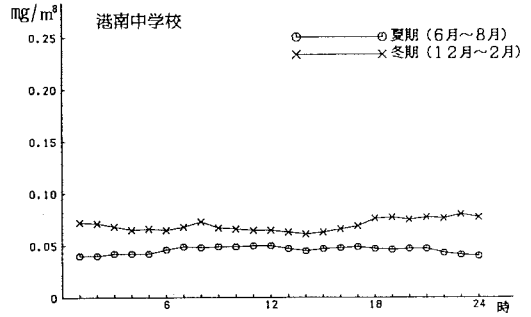
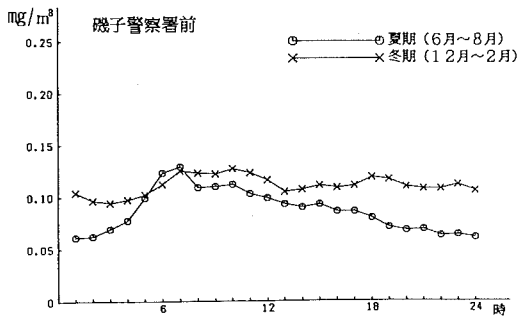
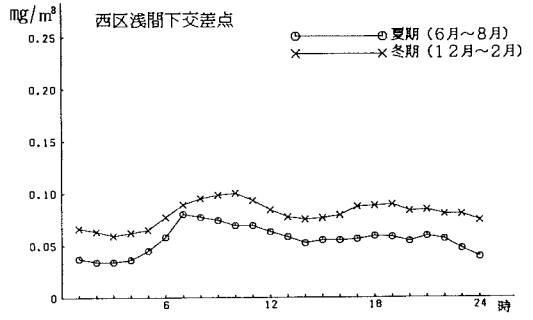
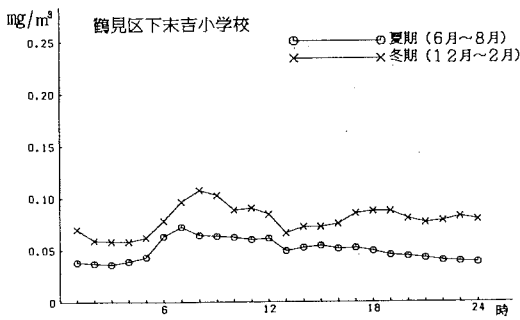
主な燃料の種類と使用量の推移を、表4-1-3に示す。

また、これらの工場等に対しては、「大気汚染防止法」、「神奈川県公害防止条例」及び本市独自の「要綱」に基づいて、規制・指導を行っている。その結果、硫黄酸化物、窒素酸化物及び炭化水素系物質については、次第に排出量が減少し、ほぼ目標を達成している。

今後は、テレメータシステムによる常時監視、立入測定により監視・指導を続ける。

なお、平成2年11月2日に大気汚染防止法施行令、平成2年12月1日に同施行規則の改正が公布され、対象施設として新たにガス機関及びガソリン機関が追加されている（対象施設規模は重油換算燃焼能力35ℓ/H以上、施行日は平成3年2月1日）。

4-1 硫黄酸化物

硫黄酸化物の排出量は、近年安定して減少し続けている。その理由は、大気汚染防止法に基づく総量規制と「横浜市硫黄酸化物およびばいじん対策指導要綱」による指導が大きな効果を上げていると考えられる。この指導要綱により、新たに設置または更新されるばい煙発生施設は、燃料をガスまたは灯油に転換しなければならず、また総量規制に対する産業界の対応も、硫黄分の高いC重油を脱硫

するよりも、硫黄分の少ないL S A、さらに灯油・ガスに転換していく賢明な選択が見られ、これらが安定した硫黄酸化物の減少に寄与していると考えられる。平成元年度の排出量は約4,940トン／年で汚染のひどかった昭和43年の104,500トン／年と比較すると、およそ20分の1に減少している。しかし、船舶が使用する燃料は、硫黄分が高いまま推移しており、移動発生源としての船舶からの硫黄酸化物排出量は減少していないと推定される。

なお、工場・事業場からの排出量の経年変化を表4-1-4に、また各区別の排出量を表4-1-5に示す。

4-2 窒素酸化物

窒素酸化物は、工場等のほかに自動車・船舶等からも排出される。

工場等に対する規制・指導は、濃度規制（昭和48年に大気汚染防止法に導入され、その後順次強化されてきている。）、総量規制（昭和57年に法・条例に導入され、重油換算定格燃料使用量4kl／H以上の特定工場等が対象となっている。）並びに、本市独自の「横浜市窒素酸化物対策指導要綱」（昭和52年に制定、昭和63年3月に改正し、ガスタービン、ディーゼル機関を追加した。）、「小規模ディーゼル機関及びガスエンジンに係る横浜市窒素酸化物対策指導基準」（平成元年6月施行）、更に神奈川県「ガスタービン、ディーゼル機関及びガスエンジンに係る窒素酸化物対策指導要綱」（平成元年2月施行）に基づいて行っている。

要綱に基づく総量規制は、削減計画がほぼ完了しており、また、法・条例に基づく総量規制についても対象工場等で削減計画が完了している。

なお、平成元年度における固定発生源からのNOx排出量は約12,000トン（推定値）、自動車からの排出量は12,500トン（昭和62年度）となっている。

4-3 炭化水素系物質

目や鼻や喉の粘膜を刺激する光化学スモッグ及び悪臭苦情の原因の一つとなっている炭化水素系物質は、塗装・印刷工場、化学プラント等様々な工場から排出され、また、その種類もかなり多い。

本市では、昭和50年4月「横浜市炭化水素系物質の蒸発防止設備設置等指導要

綱」を施行し、固定発生源からの炭化水素系物質排出量の削減を図り、表4-3-1から分るように、昭和57年には削減目標（対48年比61%削減）を達成している。

しかし、光化学スモッグ注意報の発令回数は、ここ数年少ないものの、気象条件によっては更に増加することも予測されるので、前掲の要綱を廃止し、新たに対象物質の拡大（単一物質で沸点100℃以下を沸点150℃以下に変更等）及び蒸発防止設備の維持管理の徹底等を盛り込んだ「横浜市炭化水素系物質対策指導要綱」（昭和57年11月1日施行、昭和62年9月10日測定方法の改正を行った。）を制定し、引き続き排出量の削減にむけて工場の指導にあたっている。



表4-1-1 横浜市内のばい煙発生施設設置状況

(平成2年3月末現在)

		施設数
1	ボイラー	2,398
2	ガス発生炉	8
3	焙焼炉・焼結炉・焼炉	6
4	溶鋳炉・転炉・平炉	0
5	金属溶解炉	52
6	金属加熱炉	190
7	石油加熱炉	46
8	触媒再生塔	1
8の2	硫黄回収装置のうち燃焼炉	2
9	窯業焼成炉・溶融炉	29
10	反応炉・直火炉	31
11	乾燥炉・骨材乾燥炉	106
12	電気炉	1
13	廃棄物焼却炉	65
14	銅・鉛・亜鉛精錬用焙焼炉・焼結炉	0
15	カドミウム乾燥施設	0
16	塩素急速冷却施設	0
17	塩化第二鉄溶解槽	0
18	活性炭製造用反応炉	0
19	塩素・塩化水素等反応施設・吸収施設	3
20	アルミニウム製錬用電解炉	0
21	磷肥料製造用反応施設	0
22	酸製造用凝縮施設	0
23	トリポリ磷酸ナトリウム製造用反応施設	0
24	鉛第二次精錬用溶解炉	4
25	鉛畜電池溶解炉	0
26	鉛系顔料製造用溶解炉・反応炉	0
27	硝酸製造用施設	0
28	コークス炉	3
29	ガスタービン	39
30	ディーゼル機関	280
合 計		3,264

工場数 392 事業場数 870 合計 1,531 (内公衆浴場 269)

表 4-1-2 横浜市内の粉じん発生施設設置状況

(平成2年3月末現在)

政令施設区分	施設数
1 コークス炉	3
2 堆積場	62
3 コンベア	412
4 破砕機、摩砕機	33
5 ふるい	34
合計	544
届出工場数	60

表 4-1-4 硫酸酸化物の排出量の推移

年度 項目	52	53	54	55	56	57	58	59	60	61	62	63	平成 元年
発生源監視工場分 (t/年)	7,078.3	6,616.1	6,894.2	5,970.8	5,579.5	5,280.3	5,471.0	5,221.8	4,220.0	3,957.6	4,228.6	3,634.0	3,824.1
その他の工場と 事業場 (t/年)	669.8	667.6	783.1	730.8	749.7	777.0	833.9	908.7	902.7	968.9	1,028.4	1,055.6	1,116.2
横浜市内合計 (t/年)	7,748.1	7,283.7	7,677.3	6,701.6	6,329.2	6,057.3	6,304.9	6,130.5	5,122.7	4,926.5	5,257.0	4,689.6	4,940.3
発生源監視工場の全 体に占める割合(%)	91.4	90.8	89.8	89.1	88.2	87.2	86.8	85.2	82.4	80.3	80.4	77.5	77.4
市内の液体燃料中の 平均硫酸分(Wt%)	0.11	0.10	0.10	0.10	0.10	0.10	0.10	0.10	0.10	0.10	0.10	0.10	0.10



表 4-1-3 市内における過去10年間の主な燃料の使用量及びSO₂排出量の推移

燃料種類	年度										平成元年
	55	56	57	58	59	60	61	62	63		
液体 (Kℓ)	重油	13,386,699	1,284,172	1,064,162	1,102,139	985,914	816,983	630,337	787,481	759,755	825,306
	灯油	179,789	159,491	145,865	146,446	130,453	124,204	110,533	115,064	121,027	120,816
	軽油	2,265	1,075	1,016	829	44,142	57,855	51,465	58,673	59,767	62,170
固体 (t)	ナフサ 原油	656,195	610,448	507,010	739,045	600,458	104,419	119,106	238,889	276,122	327,172
	石炭	1,245,406	1,249,085	1,234,164	1,232,559	1,189,389	1,131,591	1,120,149	1,272,469	1,251,973	1,257,207
	コークス	61,318	52,089	33,773	32,807	13,623	13,368	11,814	11,203	9,814	8,241
気体 ×10 ² Nm ²	L N G	1,488,830	1,530,996	1,500,051	1,625,822	1,916,557	2,102,179	2,649,227	2,237,130	2,311,498	2,341,035
	石油ガス	443,457	427,868	444,435	398,400	449,512	430,797	483,346	583,779	564,328	518,943
	L P G	9,543	10,804	11,160	8,533	7,519	6,691	6,649	6,694	6,554	7,003
都市ガス	174,813	186,190	194,772	210,038	185,393	132,988	138,381	149,782	159,813	176,612	
SO ₂ 排出量(t)	6,702	6,329	6,057	6,305	6,131	5,123	4,927	5,257	4,690	4,940	

表 4 - 1 - 5 行政区別事業所数・硫黄酸化物排出量

(平成2年3月末現在)

行政区	工場		事業場		計	
	工場数	SO ₂ 排出量 (t/年)	事業場数	SO ₂ 排出量 (t/年)	事業所総数	SO ₂ 排出量 (t/年)
鶴見	81	1,368.6	63	61.9	144	1,430.5
神奈川	24	204.1	62	0.9	86	205.0
西	2	0.4	67	1.5	69	1.9
中	13	3.7	208	2.8	221	6.5
南	11	2.9	27	0.7	38	3.6
港南	6	1.0	43	118.0	49	119.0
保土ヶ谷	11	2.8	33	197.5	44	200.3
旭	10	5.6	39	77.1	49	82.7
磯子	26	2,274.8	46	1.1	72	2,275.9
金沢	57	61.3	40	44.0	97	105.3
港北	46	12.0	74	0.8	120	12.8
緑	38	11.7	79	207.8	117	219.5
泉	3	0.6	8	0	11	0.6
栄	11	4.2	19	258.7	30	262.9
戸塚	41	8.8	44	0.9	85	9.7
瀬谷	12	2.6	18	1.5	30	4.1
計	392	3,965.1	870	975.2	1,262	4,940.3

(公衆浴場は除く)

表 4 - 3 - 1 横浜市炭化水素系物質総排出量

単位：トン

発 生 源		昭和・年度																
		48	49	50	51	52	53	54	55	56	57	58	59	60	61	62	63	元
固 定 発 生 源	焼 却 施 設	3,962	4,138	4,235	4,172	3,051	1,310	903	895	777	738	924	953	938	915	891	929	942
	ガソリンスタンド	1,155	1,096	1,148	1,151	1,192	871	1,001	1,007	1,059	1,096	1,161	1,204	1,253	1,367	1,440	1,514	1,499
	化学プラントロス	9,848	9,320	8,887	5,646	1,829	2,025	2,084	1,744	1,288	1,053	919	1,106	1,169	1,083	1,069	1,322	1,035
	充填ロス (ローリータンク車 ドラムタンカー)	2,276	3,088	3,300	2,442	1,868	1,273	1,165	1,094	1,034	1,033	1,026	946	997	947	1,030	1,086	1,128
	CRTロス (呼吸・受入れ)	3,526	3,996	3,948	3,056	2,345	1,576	926	581	1,226	789	757	732	554	427	122	86	31
	FRTロス (払出し)		10	10	10	10	10	14	14	14	12	11	13	11	10	10	7	6
	地下タンクロス(受入れ)	—	4	3	5	4	3	3	3	3	3	3	3	3	3	3	3	3
稼 働 発 生 源	塗装工場溶剤取扱所	約 15,000	14,215	13,479	14,583	10,117	11,323	9,879	9,257	8,981	9,126	9,069	9,146	8,594	8,366	8,070	8,495	8,531
	その他	1,500	1,400	1,300	1,400	2,382	1,650	1,650	1,650	1,650	1,650	1,650	1,575	1,575	1,575	1,575	1,575	1,575
	小 計	38,267	37,267	36,310	32,465	22,798	20,041	17,625	16,245	16,032	15,500	15,520	15,978	15,094	14,713	14,210	15,017	14,750
移 動 発 生 源	稼 働 発 生 源	16,769	14,011	11,989	10,134	7,408	5,694	4,697	3,630	3,779	3,934	4,095	4,263	3,872	4,124	4,295	4,474	4,660
	面 源	6,718	5,589	4,759	3,922	2,763	2,033	1,612	1,217	1,267	1,319	1,373	1,429	1,487	1,511	1,519	1,528	1,528
	小 計	23,487	19,600	16,748	14,056	10,371	7,727	6,309	4,847	5,046	5,253	5,468	5,692	5,359	5,635	5,814	6,002	6,188
総 計		61,754	56,867	53,058	46,521	32,969	27,768	23,934	21,092	21,078	20,753	20,988	21,670	20,453	20,348	20,024	21,019	20,938

備考 1. CRTロス：固定式屋根式タンク内の油面が上昇するなどの際、タンク内から排出される炭化水素系物質
 2. FRTロス：浮屋根式タンクの開放された内壁面に付着した油から揮発する炭化水素系物質

表 4 - 3 - 2 炭化水素系物質の削減方法

工 場	施 設	施 策 の 内 容
製油所・油槽所	貯蔵タンク	フローティング及びインナーフローティングルーフに改造、用途変更
	出荷施設	吸収設備、凝縮設備及びペーパーリターン設備の設置
ガソリンスタンド	地下タンク	ペーパーリターン設備の設置
ドライクリーニング 金属脱脂洗浄		活性炭による吸着設備及び冷凍機による凝縮設備の設置
化 学 工 場	製造プラント	直接燃焼処理設備、接触酸化処理設備及び活性炭による吸着設備の設置
	貯蔵タンク	吸着設備及び冷却設備の設置
	出荷施設	吸収設備及び吸着設備の設置
塗装・印刷工場	塗装・印刷	直接燃焼処理設備、接触酸化処理設備の設置及び低公害原材料への転換

参考資料

1. 補助測定局測定結果

一般環境大気測定の時常監視体制を補完するため、表(参)1-1に示す市内2か所で、窒素酸化物を自動測定している。測定局の設置地点を図(参)1-1に、測定結果を表(参)1-2から表(参)1-5に示す。

二酸化窒素の環境基準適合状況は、全局適合であった。

表(参)1-1 補助測定局設置地点

測定項目	設置年	地図上の番号	測定局名	所在地
窒素酸化物	60	1	栄区犬山小学校	栄区犬山町6-1
	63	2	泉保健所	泉区和泉町4629



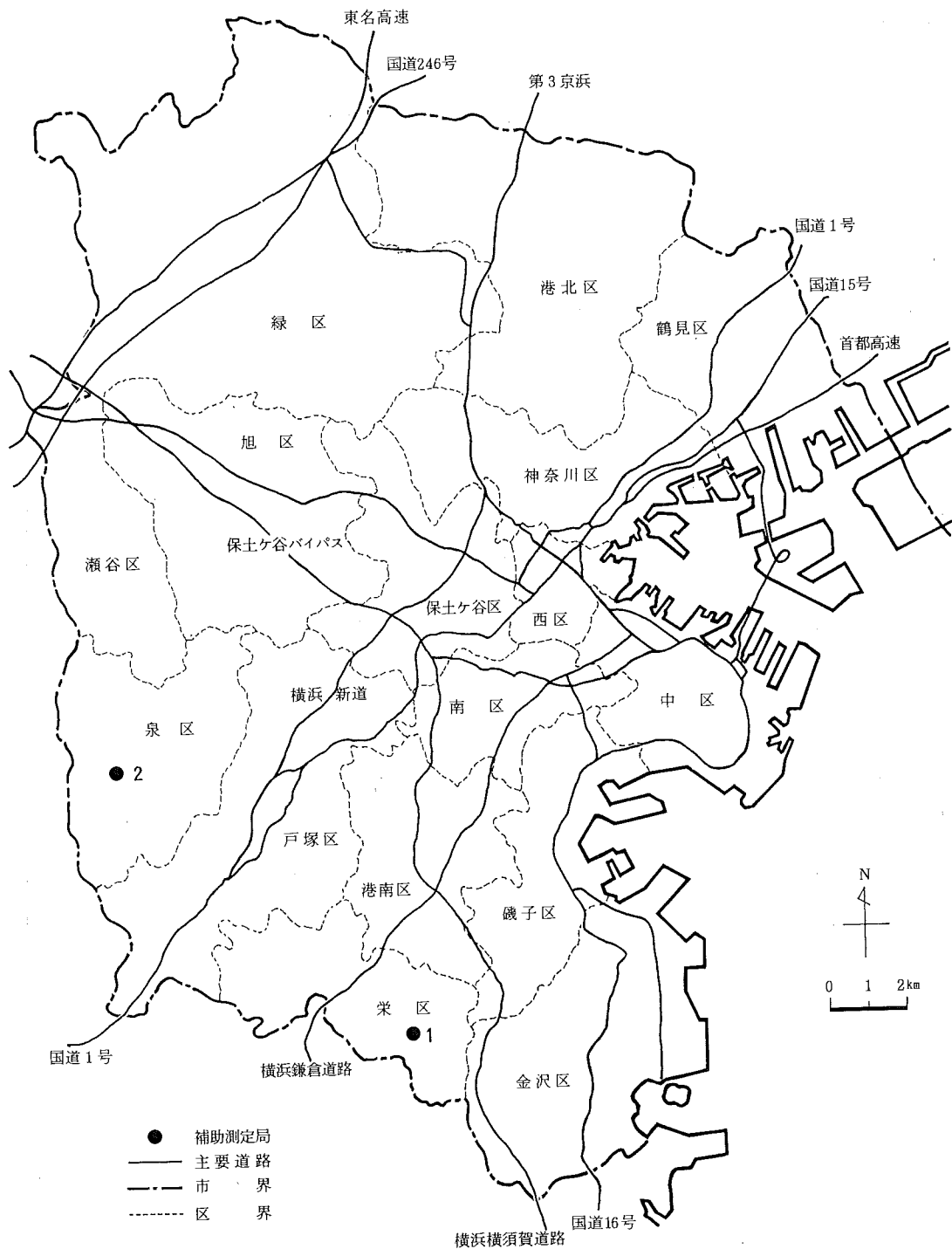

図(参) 1 - 1 補助測定局設置地点

表(参) 1-3 一酸化窒素月間測定結果(補助測定局)

測定局	項目	平成元年										平成2年		
		4月	5	6	7	8	9	10	11	12	1月	2	3	
柴区天山小学校	有効測定日数 (日)	29	31	30	31	31	30	31	30	31	31	28	31	
	測定時間 (時間)	713	740	717	741	741	718	738	716	742	740	665	741	
	月平均値 (ppm)	0.009	0.006	0.008	0.008	0.007	0.005	0.022	0.031	0.029	0.031	0.028	0.009	
	1時間値の最高値 (ppm)	0.104	0.077	0.073	0.082	0.091	0.054	0.271	0.338	0.204	0.327	0.208	0.094	
	日平均値の最高値 (ppm)	0.032	0.018	0.023	0.020	0.035	0.012	0.131	0.124	0.079	0.157	0.079	0.025	
泉保健所	有効測定日数 (日)	24	31	21	20	25	30	31	30	31	30	28	26	
	測定時間 (時間)	581	740	541	490	620	718	737	716	740	725	665	638	
	月平均値 (ppm)	0.017	0.013	0.010	0.014	0.019	0.012	0.035	0.060	0.063	0.050	0.041	0.021	
	1時間値の最高値 (ppm)	0.135	0.144	0.069	0.088	0.166	0.078	0.304	0.289	0.378	0.392	0.357	0.229	
	日平均値の最高値 (ppm)	0.053	0.033	0.025	0.034	0.038	0.023	0.137	0.124	0.135	0.138	0.122	0.066	

表(参) 1-4 二酸化窒素月間測定結果(補助測定局)

測定局	項目	平成元年										平成2年		
		4月	5	6	7	8	9	10	11	12	1月	2	3	
柴区天山小学校	有効測定日数 (日)	29	31	30	31	31	30	31	30	31	31	28	31	
	測定時間 (時間)	713	740	717	741	741	718	738	716	742	740	665	741	
	月平均値 (ppm)	0.028	0.028	0.029	0.024	0.019	0.017	0.053	0.066	0.065	0.063	0.066	0.034	
	1時間値の最高値 (ppm)	0.152	0.136	0.114	0.129	0.115	0.091	0.371	0.413	0.270	0.428	0.276	0.182	
	日平均値の最高値 (ppm)	0.075	0.048	0.063	0.053	0.053	0.041	0.206	0.183	0.135	0.213	0.151	0.069	
泉保健所	月平均値 NO ₂ /(NO+NO ₂) (%)	69.2	77.5	74.2	68.2	63.2	73.5	59.3	53.4	55.5	51.0	58.1	75.1	
	有効測定日数 (日)	24	31	21	20	25	30	31	30	31	30	28	26	
	測定時間 (時間)	581	740	541	490	619	718	737	716	740	725	665	638	
	月平均値 (ppm)	0.045	0.041	0.037	0.041	0.044	0.034	0.068	0.097	0.101	0.087	0.080	0.054	
	1時間値の最高値 (ppm)	0.188	0.173	0.125	0.111	0.208	0.109	0.361	0.350	0.455	0.454	0.444	0.291	
日平均値の最高値 (ppm)	0.092	0.069	0.063	0.068	0.076	0.054	0.201	0.164	0.178	0.200	0.188	0.117		
	月平均値 NO ₂ /(NO+NO ₂) (%)	62.6	68.9	73.2	65.4	56.2	63.2	48.7	38.5	37.5	42.4	48.6	60.6	

表(参) 1-5 窒素酸化物月間測定結果(補助測定局)

測定局	項目	平成元年										平成2年		
		4月	5	6	7	8	9	10	11	12	1月	2	3	
栄区犬山小学校	有効測定日数 (日)	29	31	30	31	31	30	31	30	31	31	28	31	
	測定時間 (時間)	713	740	717	741	741	718	738	716	742	740	665	741	
	月平均値 (ppm)	0.019	0.021	0.022	0.016	0.012	0.013	0.031	0.035	0.036	0.032	0.038	0.026	
	1時間値の最高値 (ppm)	0.070	0.078	0.076	0.053	0.062	0.049	0.123	0.100	0.091	0.110	0.100	0.088	
	日平均値の最高値 (ppm)	0.045	0.039	0.048	0.037	0.034	0.030	0.075	0.070	0.057	0.057	0.072	0.044	
	1時間値が0.2ppm以上0.2ppm以下の時間数 (時間)	0	0	0	0	0	0	0	0	0	0	0	0	
泉保健康所	1時間値が0.1ppm以上0.2ppm以下の時間数 (時間)	0	0	0	0	0	0	10	1	0	3	2	0	
	日平均値が0.06ppmを超えた日数 (日)	0	0	0	0	0	0	1	1	0	0	2	0	
	日平均値が0.04ppm以上0.06ppm以下の日数 (日)	1	0	3	0	0	0	7	6	13	5	9	1	
	有効測定日数 (日)	24	31	21	20	25	30	31	30	31	30	28	26	
泉保健康所	測定時間 (時間)	581	740	541	490	620	718	737	716	740	725	665	638	
	月平均値 (ppm)	0.028	0.028	0.027	0.027	0.025	0.021	0.033	0.037	0.038	0.037	0.039	0.033	
	1時間値の最高値 (ppm)	0.090	0.076	0.080	0.070	0.115	0.063	0.117	0.108	0.096	0.103	0.125	0.100	
	日平均値の最高値 (ppm)	0.051	0.045	0.038	0.039	0.042	0.037	0.064	0.060	0.056	0.062	0.087	0.050	
	1時間値が0.2ppmを超えた時間数 (時間)	0	0	0	0	0	0	0	0	0	0	0	0	
	1時間値が0.1ppm以上0.2ppm以下の時間数 (時間)	0	0	0	0	1	0	3	1	0	1	7	1	
泉保健康所	日平均値が0.06ppmを超えた日数 (日)	0	0	0	0	0	0	1	0	0	1	1	0	
	日平均値が0.04ppm以上0.06ppm以下の日数 (日)	2	3	0	0	1	0	5	10	15	11	9	8	

参考資料

2. 環境基準及び環境濃度の測定方法と原理

2-1 大気汚染に係る環境基準について

昭和48.5.8環告25
昭和53.7.11環告38
昭和56.6.17環告47

物質	二酸化硫黄	一酸化炭素	浮遊粒子状物質	二酸化窒素	光化学オキシダント
環境上の条件	1時間値の1日平均値が0.04ppm以下であり、かつ、1時間値が0.1PPm以下であること。	1時間値の1日平均値が、10ppm以下であり、かつ、1時間値の8時間平均値が20ppm以下であること。	1時間値の1日平均値が、0.10mg/m ³ 以下であり、かつ、1時間値が0.20mg/m ³ 以下であること。	1時間値の1日平均値が、0.04から0.06ppmまでのゾーン内又はそれ以下であること。	1時間が0.06ppm以下であること。
測定方法	溶液導電率法	非分散型赤外分析計を用いる方法	沝過捕集による重量濃度測定方法またはこの方法によって測定された重量濃度と直接的な関係を有する量がえられる光散乱法、圧電天びん法、若しくはベータ線吸収法	ザルツマン試薬を用いる吸光光度法	中性ヨウ化カリウム溶液を用いる吸光光度法または電量法
<p>備考</p> <ol style="list-style-type: none"> 1. 浮遊粒子状物質とは、大気中に浮粒する粒子状物質であって、その粒径が10ミクロン以下のものをいう。 2. 光化学オキシダントとは、オゾン、パーオキシアセチルナイトレートその他の光化学反応により生成される酸化性物質（中性ヨウ化カリウム溶液からヨウ素を遊離するものに限り、二酸化窒素を除く。）をいう。 					

環境基準は、工業専用地域、車道、その他一般公衆が通常生活していない地域または場所については、適用しない。

2-2 環境基準による大気汚染の評価について

昭和48. 6. 12 環大企 143
大気保全局長通知より抜粋

(1) 短期的評価

二酸化硫黄等の大気汚染の状態を環境基準にてらして短期的に評価する場合は、連続してまたは随時に行なった測定結果により、測定を行なった日または時間についてその評価を行なう。

この場合、地域の汚染の実情、濃度レベルの時間的変動等にてらし、異常と思われる測定値が得られた際においては、測定器の維持管理状況、気象条件、発生源の状況等について慎重に検討を加え、当該測定値が測定器に起因する場合等地域大気汚染の状況を正しく反映していないと認められる場合には、当然評価対象としない。

なお、1日平均値の評価にあたっては、1時間値の欠測（上記の評価対象としない測定値を含む。）が1日（24時間）のうち4時間をこえる場合には、評価対象としない。

(2) 長期的評価

本環境基準による評価は、当該地域の大気汚染に対する施策の効果等を適確に判断するうえから、年間にわたる測定結果を長期的に観察したうえで評価を行なうことが必要である。しかしながら、現在の測定体制においては測定精度に限界があること、測定時間、日における特殊事情が直接反映されること等から、次の方法により長期的評価を実施する。

1日平均値である測定値（(1)の評価対象としない測定値は除く。）につき測定値の高い方から2%の範囲内にあるもの（365日分の測定値がある場合は7日分の測定値）を除外して評価を行なう。ただし、1日平均値につき環境基準をこえる日が2日以上連続した場合には、このような取扱いは行なわない。

2-3 環境濃度の測定方法と原理

(1) 二酸化硫黄（溶液導電率法）

一般に溶液は、温度が一定ならば、それぞれの濃度に応じた一定の導電率を持っているが、この溶液が気体を吸収したり、又気体との間に化学反応を起こすと、その導電率が変化する。大気中の硫黄酸化物（ほとんどが二酸化硫黄 SO_2 であり、 SO_3 もごく僅かながら存在する。）を過酸化水素水（30% H_2O_2 溶液）と硫酸の希薄溶液である吸収液の中に通じると、その吸収液の導電率が硫黄酸化物の濃度に比例して変化するのので、この導電率の変化を測定することにより硫黄酸化物の濃度を知ることができる。

なお、この場合溶液の導電率が変化するのには、次の反応によって大気中の硫黄酸化物が溶液に吸収され、反応し硫酸（ H_2SO_4 ）を生じるためである。
 $\text{SO}_2 + \text{H}_2\text{O}_2 \rightarrow \text{H}_2\text{SO}_4$ 、 $\text{SO}_3 + \text{H}_2\text{O} \rightarrow \text{H}_2\text{SO}_4$ この測定法は、比較的簡便ではあるが、吸収液の蒸発損失や妨害ガス（アンモニア等）の影響を受け硫黄酸化物濃度が低くなっている現在、問題点も生じてきている。

(2) 一酸化炭素（非分散型赤外線式ガス分析法：NDIR法）

対称性2原子分子（ H_2 ・ N_2 ・ O_2 等）や希ガス等を除いて一酸化炭素（CO）のように複数の原子から構成される分子のガス、あるいは蒸気は、波長2～15 μm の赤外領域にそれぞれ、分子固有の吸収スペクトルを示す。赤外線の光路に一定の厚さdのガス層を設けると、層透過後の特定波長の赤外線の強さIはランベルト・ベールの法則により、ガス濃度Cに関連するので、その強さの変化を検出すれば試料ガスの濃度Cを測定することができる。

$$I = I_0 \exp(-k(\lambda) \cdot C \cdot d)$$

I_0 : 入射光の強さ
 I : 透過光の強さ
 $k(\lambda)$: 波長 λ の光の吸収係数

(3) 窒素酸化物（ザルツマン法）

二酸化窒素（ NO_2 ）を含む大気を吸収発色液〔ザルツマン試薬：N-（1-ナフチル）エチレンジアミン二塩酸塩、スルファニル酸および酢酸の混合液〕に通すと二酸化窒素の濃度に比例した亜硝酸イオンにより赤紫色のアゾ染料が生成する。この発色溶液の吸光度を測定することにより、二酸化窒素

の濃度を知ることができる。一酸化窒素（NO）の濃度は、硫酸酸性の過マンガニ酸カリウム溶液により二酸化窒素に酸化させ、二酸化窒素と同様に測定する。

なお、二酸化窒素が水に溶解する際、生成する亜硝酸イオン（NO₂）の比率を示す係数をザルツマン係数と呼んでいる。

(4) オキシダント（2%中性ヨウ化カリウム法）

2%中性ヨウ化カリウム反応液にオキシダント（過酸化物ガス、主体はオゾン）を含む大気を吸収、接触させると、反応液中のヨウ素イオンはオキシダントにより酸化され、オキシダント濃度に比例したヨウ素を遊離する。反応液はヨウ素特有の黄色に発色するので、この吸光度を測定すればオキシダントの濃度を知ることができる。 $2\text{KI} + \text{H}_2\text{O} + \text{O}_3 \rightarrow 2\text{KOH} + \text{I}_2 + \text{O}_2$

なお、昭和52年4月2日以降は、反応液が従来の10%中性ヨウ化カリウムから2%中性ヨウ化カリウムに変更されたため、窒素酸化物による反応液からのヨウ素の遊離が小さくなっている。また、測定機の感度調整も、標準ガス導入方式による動的校正法になった為、それまでに比べて、いっそうの精度向上がはかられている。

(5) 炭化水素（水素炎イオン検出法）

大気中の炭化水素が検出器のジェットノズルの先端で燃焼している水素炎中に導入されると、水素炎の中で燃焼し、炭化水素中の炭素数にほぼ比例した量のイオンを発生し、炎が電導性を持つようになる。従って炎をはさんで対向した電極を設け、適当な電場をかけると、イオン化された炭化水素の炭素数および試料炭化水素流速にほぼ比例した微小電流が流れる。この電流を増幅することにより、炭化水素濃度を知ることができる。

(6) 浮遊粒子状物質（光散乱法）

大気中を浮遊している粒子に光をあてると、その粒子数に比例した散乱光量が得られる。そこで、この散乱光を光電子倍增管（Photo-Multiplier）で検知し、積算計数でカウントして、相対的な粒子濃度を測定するデジタル粉じん計を用いて、連続測定を行っている。

この相対濃度は、浮遊粉じん濃度と呼んでいるが、その粒度分布や、化学

的、物理的性質により、絶対濃度（重量濃度）と一定の比例関係とならないために地域差等が生ずる。このため本市ではローボリウム・エア・サンプラーを各測定局のデジタル粉じん計に並設して約20日間測定し、その結果によって補正係数を算出して補正を行っている。この補正係数をF値と呼び、その補正濃度を浮遊粒子状物質濃度と呼んでいる。

$$\text{浮遊粒子状物質濃度 (mg/m}^3\text{)} = \text{浮遊粉じん濃度 (mg/m}^3\text{)} \times \text{F 値}$$

(7) 浮遊粒子状物質（ベータ線吸収法）

エネルギーの低いベータ線が物質の質量に比例して吸収されることを利用したもので、大気中の浮遊粒子状物質をろ紙上に捕集したうえでベータ線を照射し、その透過強度を測定し、浮遊粒子状物質をその質量濃度を求めるものである。測定開始と共に時々刻々に変化する浮遊粒子状物質をその質量濃度に比例したパルス列に変換し、その1パルスの単位が（ $\mu\text{g/m}^3$ ）になるように演算し出力する。

従って、1時間のパルスを積算することにより、浮遊粒子状物質の質量濃度の1時間値を知ることができる。

2-4 光化学オキシダント緊急時措置発令基準

大気汚染防止法に基づく光化学オキシダント緊急時措置の発令基準を以下に示す。

ア 緊急時

オキシダント濃度の1時間値0.12ppm以上である大気の汚染の状態になった場合で、かつ、気象条件からみてこの状態が継続すると認められるとき。

イ 重大緊急時

1時間値が0.4ppm以上である大気の汚染の状態になった場合で、かつ、気象条件からみてこの状態が継続すると認められるとき。

また、神奈川県では、大気汚染防止法に基づき「神奈川県大気汚染緊急時措置要綱」を定めており、光化学オキシダントについては次のように規定されている。

A 予報

注意報の発令基準の程度に汚染するおそれがあると予測したときで、かつ、気象条件からみてこの状態が継続すると認められるとき。

前日(17時)、当日(10時)、特別(随時)の3種類がある。

B 注意報

上記アに同じ。

C 警報

1時間値が0.24ppm以上である大気の汚染の状態になった場合で、かつ、気象条件からみてこの状態が継続すると認められるとき。

D 重大緊急時警報

上記イに同じ。

横浜市大気汚染調査報告書

第 30 号

平成3年3月発行

編 集 横浜市公害対策局大気課

横浜市広報印刷物登録 第020398号

類別・分類 A-GA020

横浜市地形図複製承認番号 平2都第49号

印刷所 合資会社 横 浜 大 気 堂
電話 045(641)4161(代)

< 正 誤 表 >

ページ	行	誤	正
索引目次	図 1 - 1 - 27	全局平値	全局平均値
索引目次	図 2 - 4 - 2	好水量	降水量
索引目次	図 2 - 6 - 1	T E L	T E A
索引目次	図 2 - 7 - 5	(夏冬期間)	(夏冬期別)
5 3	下より 8 行目	日平均直	日平均値
5 5	下より 5 行目	1 時間直	1 時間値
7 6	表 2 - 2 - 1 (最上部右側)	平成 最高 最低	平均 最高 最低
〃	表 2 - 2 - 1 (測定地点名 20 段目)	県営音楽堂	県立音楽堂
1 3 9	上より 6 行目	暴路方式	暴露方式
1 4 0	下より 6 行目	動路網	道路網
1 4 2	表 2 - 6 - 1 (2) (最上部左側)	釜利谷町 444E-27	釜利谷町 444-27
2 0 0	上より 4 行目	炭火水素	炭化水素
2 2 3	表 4 - 1 - 3 (気体の単位)	$\times 10^2 \text{ Nm}^2$	$\times 10^2 \text{ Nm}^3$
2 2 8	表 (参) 1-2 の 表 題	酸素酸化物	窒素酸化物